

**VOLVO**

for life

VOLVO

# СХЕМА СОЕДИНЕНИЙ V70/V70R/XC70/XC90

TP 3998132

**2007**

# Автомобили с системами SRS (Airbag) (Надувная подушка безопасности)/SIPS (Боковая подушка безопасности)/IC (Надувной занавес)

## Предупреждение!

При ремонте автомобилей, оснащенных системами SRS/боковой подушки безопасности SIPS/IC, следует соблюдать особую осторожность. Это позволит предотвратить:

1. Травмы при проведении ремонтных работ.
  2. Возникновения повреждений или неправильного функционирования системы для SRS/боковой подушки безопасности SIPS/IC.
- Работы с системами SRS/боковой подушкой безопасности SIPS/IC или с другими компонентами автомобиля, которые могут влиять на функционирование систем SRS/SIPS/IC, должны выполняться авторизованными станциями обслуживания Volvo. В сомнительных ситуациях прочитайте указания в инструкции относительно SRS и боковой подушки безопасности SIPS/IC.

## Оснащен ли автомобиль системами SRS/боковой подушки безопасности SIPS/IC?

Автомобили с системой SRS легче всего узнать по буквам SRS в центре рулевого колеса. Если на автомобиле есть подушка безопасности также и на стороне пассажира, то вы увидите буквы SRS и на приборной панели над отделением перчаток. Начиная с 1993 года выпуска, на автомобилях SRS есть также пиротехнические преднатяжители ремней безопасности. Подушка SIPS есть только на автомобилях SRS, начиная с 1995 года и выше. Наклейка со знаком SIPS есть на ветровом стекле и на кармане сиденья. Автомобили с системой IC легко узнать по символу IC на панели C/D (4-х дверная) и на панели В (5-ти дверная).

## Общие рекомендации

- Соблюдайте особую осторожность при работе с компонентами систем SRS, SIPS и IC либо рядом с ними.
- Будьте осторожны, чтобы не пережать, не перерезать или не просверлить проводки.
- Никогда не монтируйте аксессуары около датчиков.
- При выполнении работ на рулевом колесе, рулевом вале или на редукторе рулевого управления все действия должны выполняться согласно методам в секции VIDA - SRS.
- Определенные компоненты указанных ранее систем должны быть заземлены во время работы. Прочитайте соответствующие секции в VIDA.
- Области между стойками А и В, В и С, а также С и D освобождены для аксессуаров (дополнительных принадлежностей).

## Диагностическая розетка

Диагностическая розетка в салоне.

### Изменения, введенные до Апреля 2006 года включительно

Существующие изменения, которые были сделаны на автомобиле после этой даты, не приводятся в этом пособии. При необходимости смотрите сервисные сообщения.

Автомобили Volvo продаются в исполнениях, предназначенных для различных рынков сбыта (рыночные исполнения). Это связано, например, с законодательными требованиями, налоговыми ограничениями и спросом на данном рынке. По этой причине, в данном руководстве могут встречаться рисунки и тексты, не относящиеся к автомобилям, предназначенным для продажи в Вашей стране.

### Номер заказа TP 3998132

Отменяет предыдущее издание электронной схемы 3998131 Electronic Wiring Diagram (EWD) TP 39101001  
Может опять быть помещена в электронной схеме (EWD) TP 39102001

Сохраняется право на внесение изменений



# Содержание 1:3

Автомобили с системами SRS (Airbag) (Надувная подушка безопасности)/SIPS (Боковая подушка безопасности)/IC (Надувной занавес).....	2
Сокращения.....	7
Пользование электросхемами 1:2.....	8
Электрическое распределение V70 1:2.....	10
Электрическое распределение XC90 1:2.....	12

## Предохранители

Отсек двигателя 11A/1-5.....	14
Отсек двигателя 11B/1-11.....	15
Отсек двигателя 11B/12-14.....	16
Отсек двигателя 11B/15.....	17
Отсек двигателя 11B/16-20.....	18
Салон 11C/1-4.....	19
Салон 11C/5-7.....	20
Салон 11C/8-11.....	21
Салон 11C/12-14.....	22
Багажник 11E/1-7.....	23
Багажник 11L/1 - 11M/1-2.....	24
Центральный электронный модуль (CEM) F1-F14.....	25
Центральный электронный модуль (CEM) F15-F34.....	26
Задний электронный модуль (REM) F1-F7.....	27
Задний электронный модуль (REM) F8-F28.....	28
Задний электронный модуль (REM) F29-F38.....	29

## Реле

Замок зажигания и реле.....	30
Отсек двигателя FMA1 - FST3.....	31
Другие реле.....	32

## Узловые соединения

Обзор.....	33
31/1 - 31/44.....	34
31/46 - 31/67.....	35
31/70 - 31/73.....	36
31/83 - 31/84.....	37
31/88 - 31/91.....	38
31/93 - 31/94.....	39
31/95 - 31/100.....	40
31/102 - 31/120.....	41

## Блоки управления

Обзор позиций V70.....	42
Перечень наименований V70.....	43
Обзор позиций XC90.....	44
Обзор названий XC90.....	45
Центральный электронный модуль (CEM) 1:2.....	46
Задний электронный модуль (REM) 1:2.....	48
Компьютерная связь, высокоскоростная CAN V70.....	50
Компьютерная связь, высокоскоростная CAN XC90.....	51
Компьютерная связь, низкоскоростная CAN V70.....	52
Компьютерная связь, низкоскоростная CAN XC90.....	53
Компьютерная связь LIN 1:2.....	54
Компьютерная связь MOST XC90.....	56

## Группа 23 Топливная система

Система управления двигателем, дизель 1:3.....	57
Система управления двигателем, 5-цил. 1:2.....	60
Система управления двигателем, 5-цил. Турбо 1:2.....	62
Система управления двигателем, 6-цил. 1:2.....	64
Система управления двигателем, Vi-Fuel 1:2.....	66
Система управления двигателем, 8-цил. 1:2.....	68
Контроль выхлопа, 5-цил. ....	70
Контроль выхлопа, 5-цил. Турбо.....	71
Контроль выхлопа, 6-цил. ....	72
Контроль выхлопа, 8-цил. XC90.....	73

## Группа 26 Система охлаждения

Электровентилятор охлаждения.....	74
Электровентилятор охлаждения, дизель, 6-цил. и 8-цил. ....	75

## Группа 27 Управление двигателем

Круиз-контроль.....	76
Круиз-контроль, дизель, 6-цил. и 8-цил. ....	77

## Группа 32 Генератор и регулятор разрядки

Токоснабжение.....	78
--------------------	----

## Группа 33 Система запуска

Система запуска.....	79
Система запуска, дизель, 6-цил. и 8-цил. ....	80

## Содержание 2:3

### Группа 35 Освещение

Дальний и ближний свет/Bi-Xenon и свет для езды днем V70 .....	81
Дальний и ближний свет/Bi-Xenon и свет для езды днем XC90 .....	82
Активная фара (ABL) .....	83
Противотуманный свет .....	84
Тормозной свет .....	85
Сигнал заднего хода .....	86
Комфортное освещение .....	87
Габаритный/стояночный свет, задний свет и освещение номерного знака V70 .....	88
Габаритный/стояночный свет, задний свет и освещение номерного знака XC90 .....	89
Внутреннее освещение V70 .....	90
Внутреннее освещение XC90 .....	91
Регулировка дальности света V70 .....	92
Регулировка дальности света XC90 .....	93
Дополнительный свет .....	94

### Группа 36 Другое электрическое оборудование

Датчик дождя .....	95
Указатели поворотов и аварийные мигающие сигналы V70 .....	96
Указатели поворотов и аварийные мигающие сигналы XC90 .....	97
Очистители/омыватели, лобовое стекло .....	98
Очиститель/омыватель фар V70 .....	99
Высоконапорная мойка фар .....	100
Очиститель/омыватель заднего стекла .....	101
Рожок звукового сигнала .....	102
Электронный иммобилайзер .....	103
Противоугонная сигнализация V70 .....	104
Противоугонная сигнализация XC90 .....	105
Система помощи при парковке .....	106
Камера парковки XC90 .....	107
АЕМ и камера парковки XC90 .....	108
Вспомогательный электронный модуль (АЕМ) 1:2 .....	109

### Группа 37 Проводка и предохранители

Диагностическая система .....	111
Розетка 12 В .....	112
Жгут проводки тягового крюка, 4-полюсный .....	113
Жгут проводки тягового крюка, 4/7-полюсный .....	114
Жгут проводки тягового крюка, 7-полюсный .....	115
Жгут проводки тягового крюка, 13-полюсный .....	116

### Группа 38 Приборы

Устройство напоминания о ремне безопасности ....	117
Комбинированный прибор .....	118
Комбинированный прибор, Bi-Fuel .....	119
Комбинированный прибор, дизель .....	120
Комбинированный прибор, 6-цил. ....	121
Комбинированный прибор, 8-цил. ....	122

### Группа 39 Прочее

Звуковая система V70 .....	123
Звуковая система с дополнительным усилителем V70 1:2 .....	124
Звуковая система XC90 .....	126
Звуковая система Performance XC90 .....	127
Модуль дорожной информации (RTI) V70 .....	128
Turn by Turn, навигационная система V70 .....	129
Модуль дорожной информации (RTI) XC90 .....	130
"Handsfree" V70 .....	131
"Handsfree" XC90 .....	132
"Handsfree" MAX V70 .....	133
"Handsfree" MAX XC90 .....	134
Устройство смены компакт-дисков V70 .....	135
RTI и устройство смены компакт-дисков V70 .....	136
Проигрыватель MP3 V70 .....	137
Мобильный телефон V70 .....	138
Басовый громкоговоритель V70 .....	139
Басовый громкоговоритель XC90 .....	140
Система информатики и развлечения XC90 .....	141
Спутниковое радио V70 .....	142
Спутниковое радио XC90 .....	143
Развлекательная система заднего сиденья V70 1:2 .....	144
Развлекательная система заднего сиденья XC90 1:2 .....	146
Развлекательная система заднего сиденья XC90 .....	148

### Группа 43 Коробка передач

Автоматическая коробка передач AW55-50/51SN/AW50/51AWD .....	149
Автоматическая коробка передач TF-80SC AWD ....	150
Автоматическая коробка передач TF-80SC/TF-80SC AWD, 6-цил. и дизель .....	151
Geartronic .....	152
Блокировка переключения передач .....	153
Электронный модуль дифференциала (DEM) .....	154

### Группа 59 Тормозная система

Система управления тормозами .....	155
------------------------------------	-----

## Содержание 3:3

### Группа 64 Управление

Электронный сервоусилитель управления ..... 156

### Группа 76 Амортизаторы

Four-C V70 ..... 157

### Группа 83 Двери и люки

Центральный замок V70 ..... 158

Центральный замок XC90 ..... 159

Электрические стеклоподъемники ..... 160

Потолочный люк с электроприводом ..... 161

### Группа 84 Наружные декоративные детали и пр.

Внешние зеркала заднего вида с электроприводом ..... 162

Внешние зеркала заднего вида с электрообогревом и камерой ..... 163

Внешние зеркала заднего вида с электроподогревом ..... 164

Электронагреваемое заднее стекло ..... 165

### Группа 85 Интерьер

Сиденье водителя с электроприводом ..... 166

Сиденье пассажира с электроприводом ..... 167

Кресла с электрообогревом ..... 168

### Группа 87 Климатическое оборудование

Климатическое оборудование, заднее XC90 ..... 169

Климатическое оборудование 1:2 ..... 170

Климатическое оборудование, дизель, 6-цил. и 8-цил. 1:2 ..... 172

Стояночный нагреватель, дополнительный нагреватель ..... 174

Реле электрического моторонагревателя ..... 175

Стояночный нагреватель, дистанционное управление V70 ..... 176

Стояночный нагреватель, телефонный запуск "Call Start" V70 ..... 177

Остановочный нагреватель V70 ..... 178

### Группа 88 Внутреннее оборудование

Система дистанционного открывания дверей гаража ..... 179

Модуль дополнительной системы удерживания (SRS) V70 ..... 180

Модуль дополнительной системы удерживания (SRS) XC90 ..... 181

### Контактные разъемы ..... 182

### Точки разветвления ..... 213

### Прокладывание жгутов проводки в автомобиле

Жгут проводки бензинового двигателя ..... 226

Жгут проводки бензинового двигателя 6-цил. .... 227

Жгут проводки дизельного двигателя ..... 228

Жгут проводки отсека двигателя ЛР V70 ..... 229

Жгут проводки отсека двигателя ПР V70 ..... 230

Жгут проводки отсека двигателя ЛР V90 ..... 231

Жгут проводки отсека двигателя ПР XC90 ..... 232

Жгут проводки салона ЛР V70 ..... 233

Жгут проводки салона ПР V70 ..... 234

Жгут проводки салона ЛР XC90 ..... 235

Жгут проводки салона ПР XC90 ..... 236

Жгут проводки отсека багажника V70 ..... 237

Жгут проводки отсека багажника XC90 ..... 238

Жгут проводки потолка и Жгут проводки надувного занавеса V70 ..... 239

Жгут проводки крышки багажника V70 ..... 239

Жгут проводки потолка XC90 ..... 240

Жгут проводки крышки багажника XC90 ..... 240

Жгут проводки дверей V70 ..... 241

Жгут проводки дверей XC90 ..... 242

Жгуты проводки Bi-Fuel V70 ..... 243

Система развлечения заднего сиденья V70 ..... 244

Система развлечения заднего сиденья XC90 ..... 245

### Иллюстрации компонентов ..... 246

### Алфавитный указатель 1:2 ..... 326

### Перечень компонентов 1:9 ..... 328



# Пояснения

## Сокращения

### Группы

Группа 23	= Топливная система
Группа 26	= Система охлаждения
Группа 27	= Управление двигателем
Группа 32	= Генератор и генератор нагнетания
Группа 33	= Система запуска
Группа 35	= Освещение
Группа 36	= Другое электрическое оборудование
Группа 37	= Проводка и предохранители
Группа 38	= Приборы
Группа 39	= Прочее
Группа 43	= Коробка передач
Группа 59	= Тормозная система
Группа 64	= Рулевое управление
Группа 76	= Амортизаторы
Группа 83	= Двери и люки
Группа 84	= Наружные декоративные детали и пр.
Группа 85	= Интерьер
Группа 87	= Климатическое оборудование
Группа 88	= Внутреннее оборудование

### Обозначения замка зажигания

X	= Аксессуары (положение звуковой системы)
S	= Напряжение при "вставленном ключе"
15	= Контакт остается замкнутым при запуске
15l	= Контакт размыкается при запуске
30	= Постоянный ток от аккумулятора
50	= Запуск

### Страны/Рынки сбыта

A	= Австрия
AUS	= Австралия
B	= Бельгия
CDN	= Канада
CH	= Швейцария
D	= Германия
DK	= Дания
E	= Испания
EU/OS	= Рынки, кроме США и Канады
FIN	= Финляндия
GB	= Великобритания
ISR	= Израиль
J	= Япония
KOR	= Корея
N	= Норвегия
NL	= Нидерланды
S	= Швеция
USA	= Соединенные Штаты Америки
WEU	= Западная Европа

### Другие

ACC	= Аксессуары
AMP	= Усилитель
AUDIO	= Звуковая система
AUTO	= Автоматическая коробка передач
Bi-X	= Bi-Xenon
BLIS	= Blind spot information system
CEM	= Центральный электронный блок управления
DIESEL	= D5244 T4/T5/T6/T7
DRL	= Свет для езды днем
DSTC	= Динамическая система стабильности и тяги
ECC	= Электронное климатическое оборудование
ECPS	= Электронное сервоуправление
EXC	= Не включая
EXT. D	= Расширенное электрическое распределение
HISPEED	= Высокоскоростная компьютерная сеть
LH	= Левая сторона
LHD	= Левостороннее управление
LOSPEED	= Низкоскоростная компьютерная сеть
MAN	= Ручная коробка передач
MCC	= Ручное управление микроклиматом
OPN	= Выбранное оборудование для установки с завода
PCL	= Предохранительный замок для детей
PETROL	= Бензин
REM	= Задний электронный блок управления
RH	= Правая сторона
RHD	= Правостороннее управление
RTI	= Информационная система дорожного движения
SRS	= Подушка безопасности
SUBWOOF	= Басовый громкоговоритель
SULEV	= Super Ultra Low Emission Vehicle
SUM	= Модуль подвески (SUM)
T	= Турбодвигатель
ULEV	= Ultra Low Emission Vehicle
W/O	= Без
5CYL	= 5-цилиндровый двигатель
6CYL	= 6-цилиндровый двигатель
8CYL	= 8-цилиндровый двигатель

### Цвета

BL	= Синий
BN	= Коричневый
GN	= Зеленый
GR	= Серый
NL	= Природный
LBL	= Светло-голубой
LGN	= Светло-зеленый
OR	= Оранжевый
P	= Розовый
R	= Красный
SB	= Черный
VO	= Фиолетовый
W	= Белый
Y	= Желтый

# Пользование электросхемами 1:2

**Нижеприведенные описания действительны в принципе для всех пособий, содержащих схемы электрических соединений, однако не все части должны обязательно находиться в данном пособии.**

## **А. Обозначение деталей**

Каждая деталь имеет обозначение детали, состоящее из двух частей.

Первая часть - это типовой номер, который описывает тип данной детали, например, 3/хх.

Вторая часть в обозначении это порядковый номер, например х/2.

В обобщении это дает обозначение деталей, например 3/2.

В конце книги имеется перечень деталей, где с помощью обозначения детали можно найти название детали, например, 3/2 = переключатель света.

## **Перечень номеров типов**

Список показывает тип детали для соответствующего типового номера, например, 3/х = электровыключатель, 6/х = электромотор и т.д.

- |    |  |
|----|--|
| 1  | Аккумулятор                                      |
| 2  | Реле   |
| 3  | Электровыключатель                               |
| 4  | Блок управления                                  |
| 5  | Комбинированный прибор                           |
| 6  | Электромотор                                     |
| 7  | Датчик   |
| 8  | Регулятор  |
| 9  | Нагревательный элемент                           |
| 10 | Лампа  |
| 11 | Предохранитель                                   |
| 15 | Шина разветвления/<br>Токораспределительный узел |
| 16 | Звуковая система                                 |
| 17 | Обслуживание/диагностика                         |
| 18 | Контактный ролик                                 |
| 19 | Измеритель                                       |
| 20 | Компонент зажигания/шунт                         |
| 26 | Преобразователь                                  |
| 27 | Оптика   |
| 31 | Узловое соединение                               |
| 53 | Точка разветвления                               |
| 54 | Контактный разъем                                |

## **В. Точки разветвления**

На страницах электросхем приводятся пронумерованные точки разветвления, например, 53/352.

В пособии имеется раздел с перечнем точек разветвления. В нем указываются все детали, к которым разветвляется соответствующая точка.

В разделе "Протягивание жгутов проводки в автомобиле" показано, где расположены точки разветвления.

## **С. Контактные разъемы**

Контактные разъемы представляют собой переход между двумя жгутами проводки, они описываются в главе "Контактные разъемы".

## **Д. Электрическое распределение**

Функция предохранителей и реле представлена в разделе "Электрическое распределение".

## **Е. Компьютерная связь**

Современные автомобили оснащены сетями CAN, LIN и MOST, передающими информацию. Соединения с этими сетями не показаны полностью на соответствующих схемах соединений. Полную информацию о передаче данных можно найти в разделе "Блоки управления".

## **Ф. Сокращения**

В пособии используется ряд различных сокращений. Объяснения к ним приводятся в разделе "Сокращения".

## **Г. Расположение деталей**

В конце книги имеется раздел, где в цифровом порядке описывается вид и расположение деталей.

# Пользование электросхемами 2:2

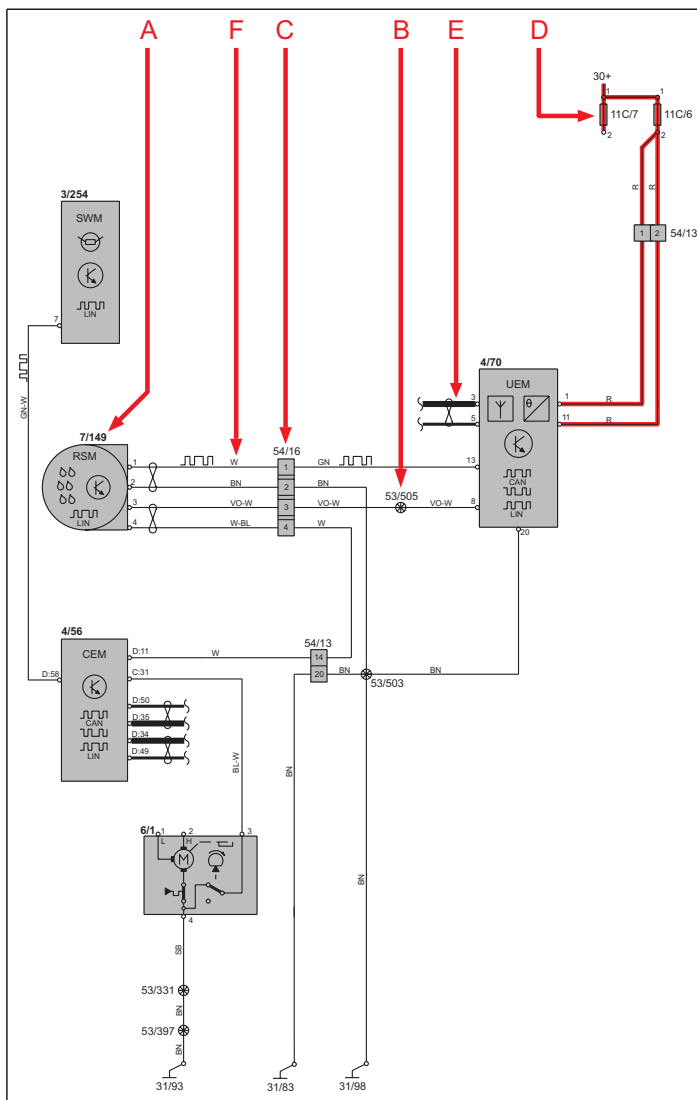

## Пояснение знаков

- = Напряжение в системе
- = Узловое соединение через проводку
- = Узловое соединение в компоненте/шасси
- = Экранированный провод
- = Точка разветвления
- = Скрученные провода
- = Электрическое соединение
- = Вариант
- = Коммуникация CAN
- = Высокий сигнал данных CAN (CAN H)
- = Низкий сигнал данных CAN (CAN L)
- = Коммуникация LIN
- = Коммуникация LIN
- = Кабель DIN, коаксиальный кабель и т.д.
- = Компьютерная связь
- = Коммуникация CAN
- = Коммуникация MOST
- = Коммуникация MOST
- = Связь токораспределительного узла
- = Соединение, идущее далее к...
- = Разъем между жгутами проводки
- = Разъем, подключенный к компоненту

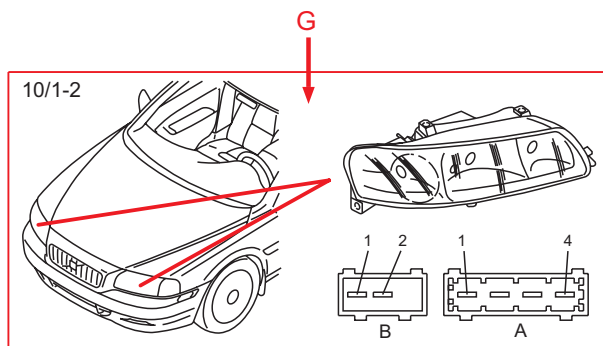

# Электрическое распределение V70 1:2

## Обзор

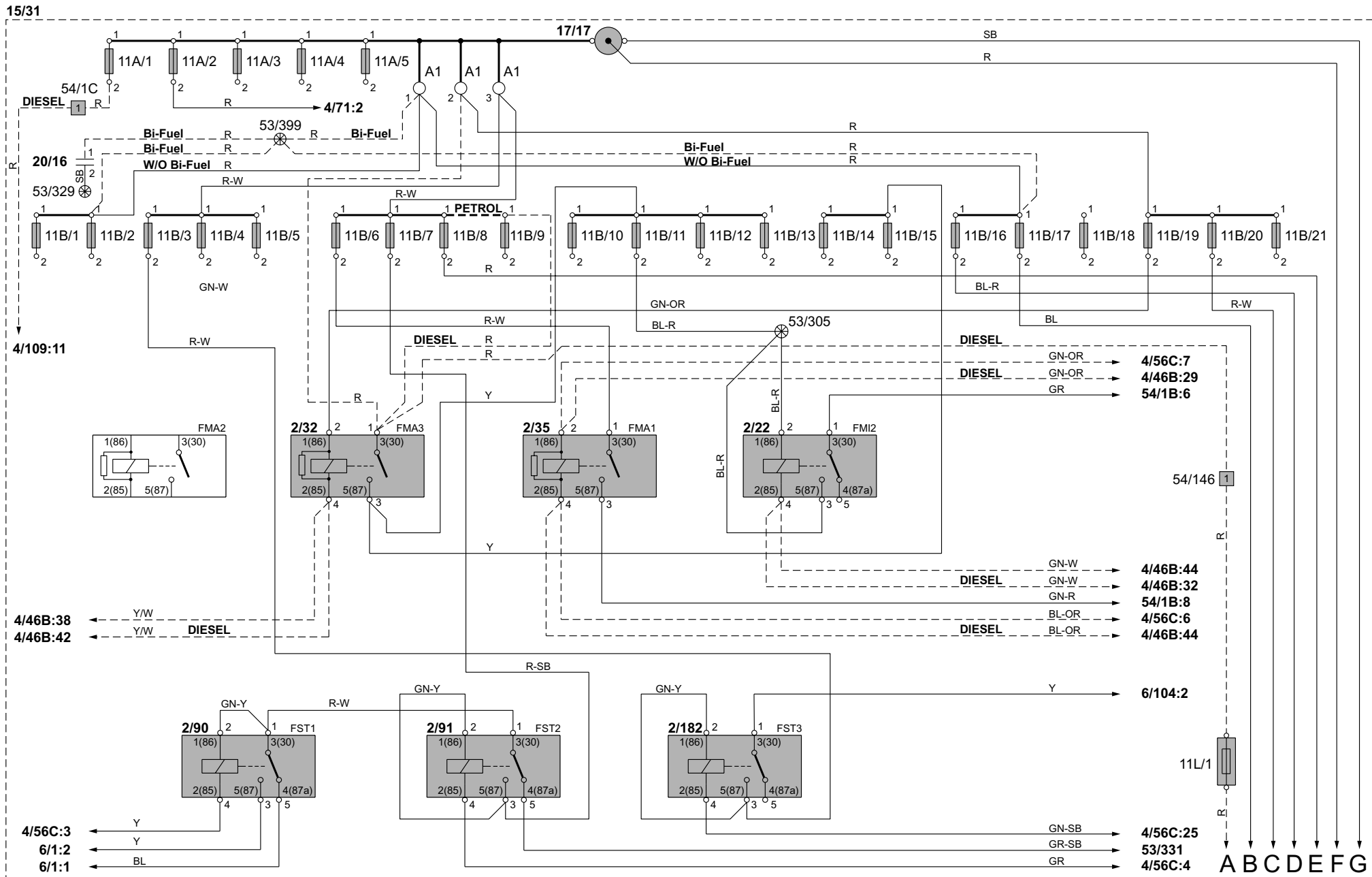



# Электрическое распределение V70 2:2

## Обзор

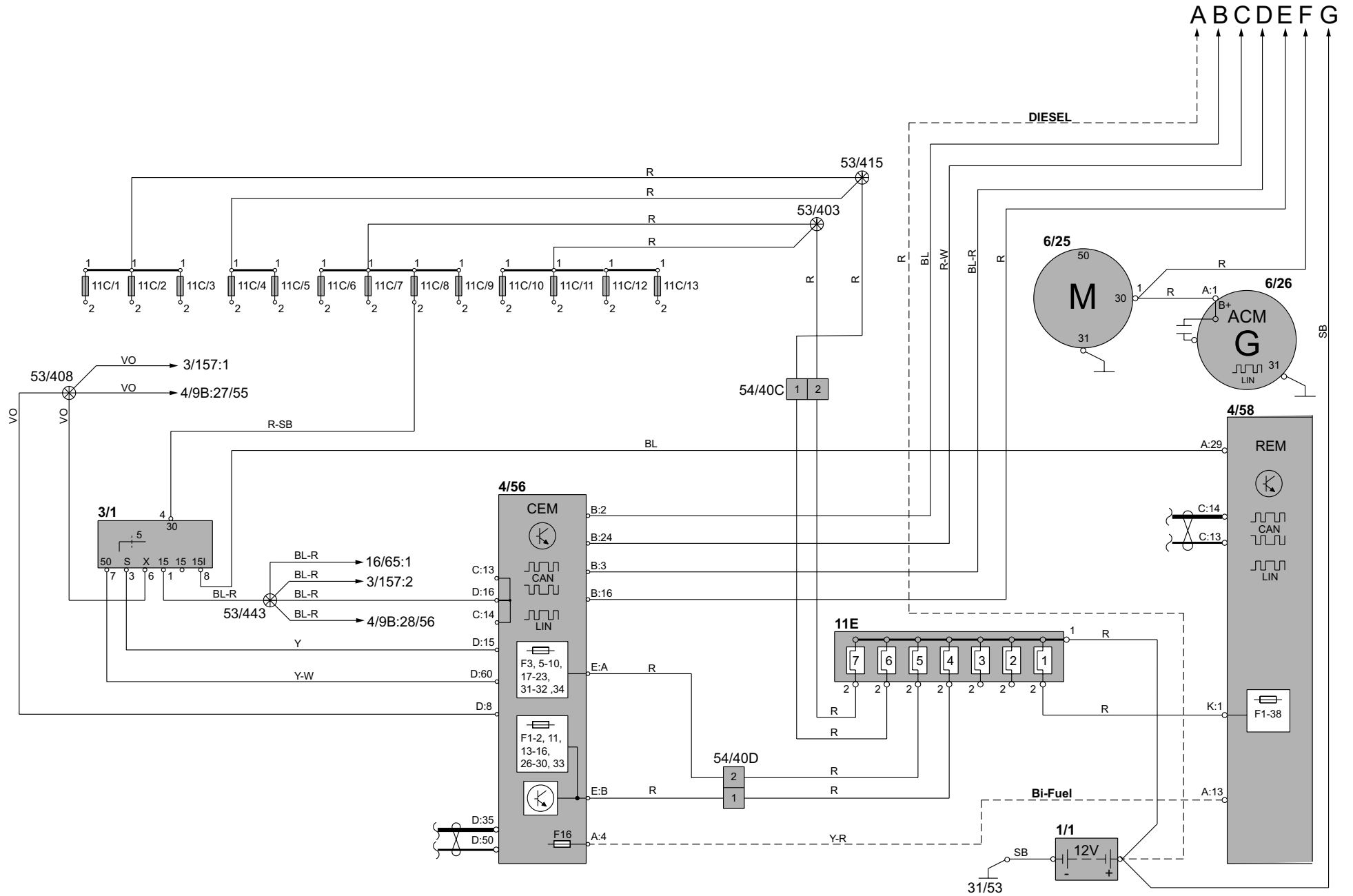

# Электрическое распределение XC90 1:2

## Обзор

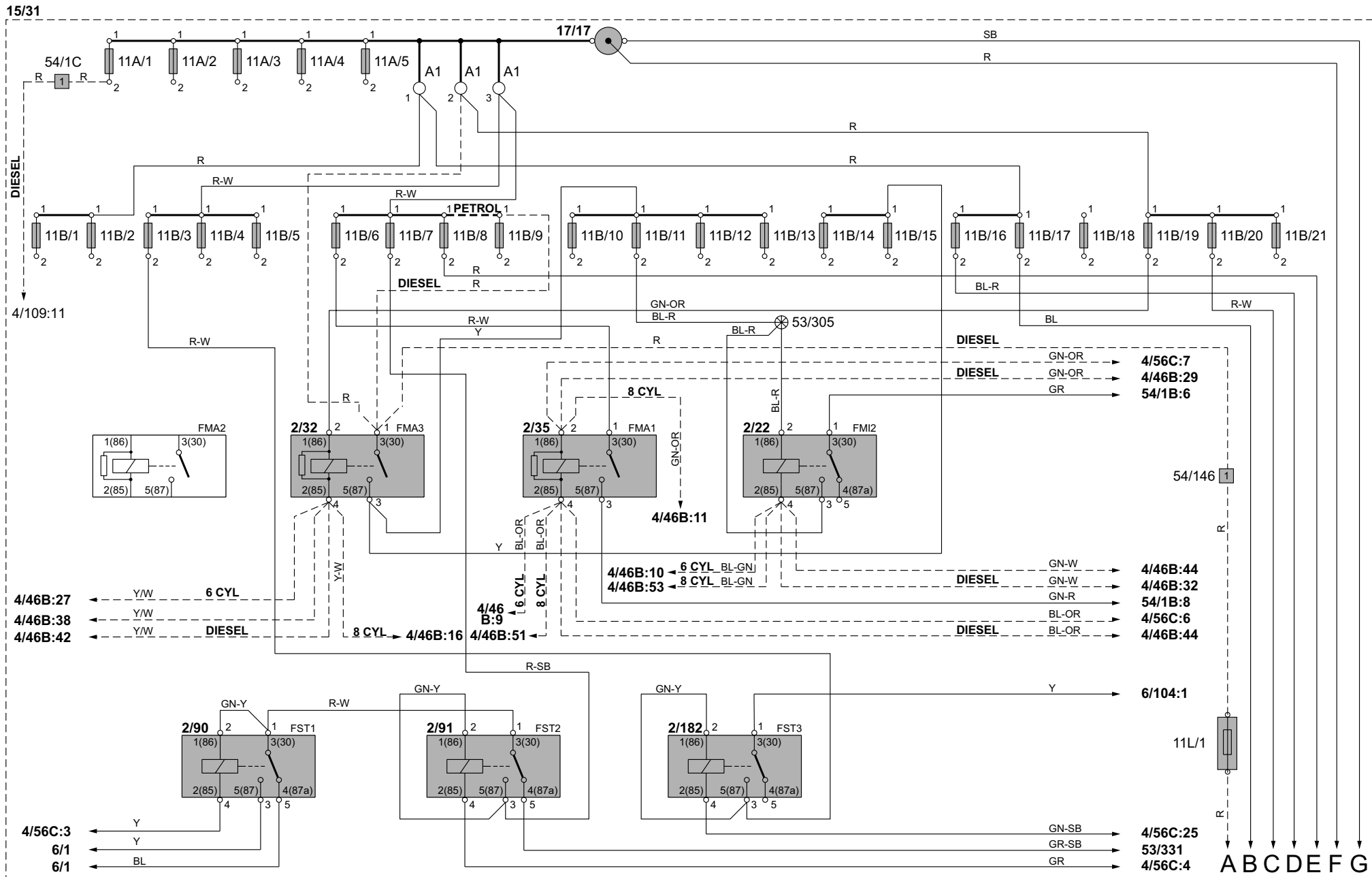

# Электрическое распределение XC90 2:2

## Обзор

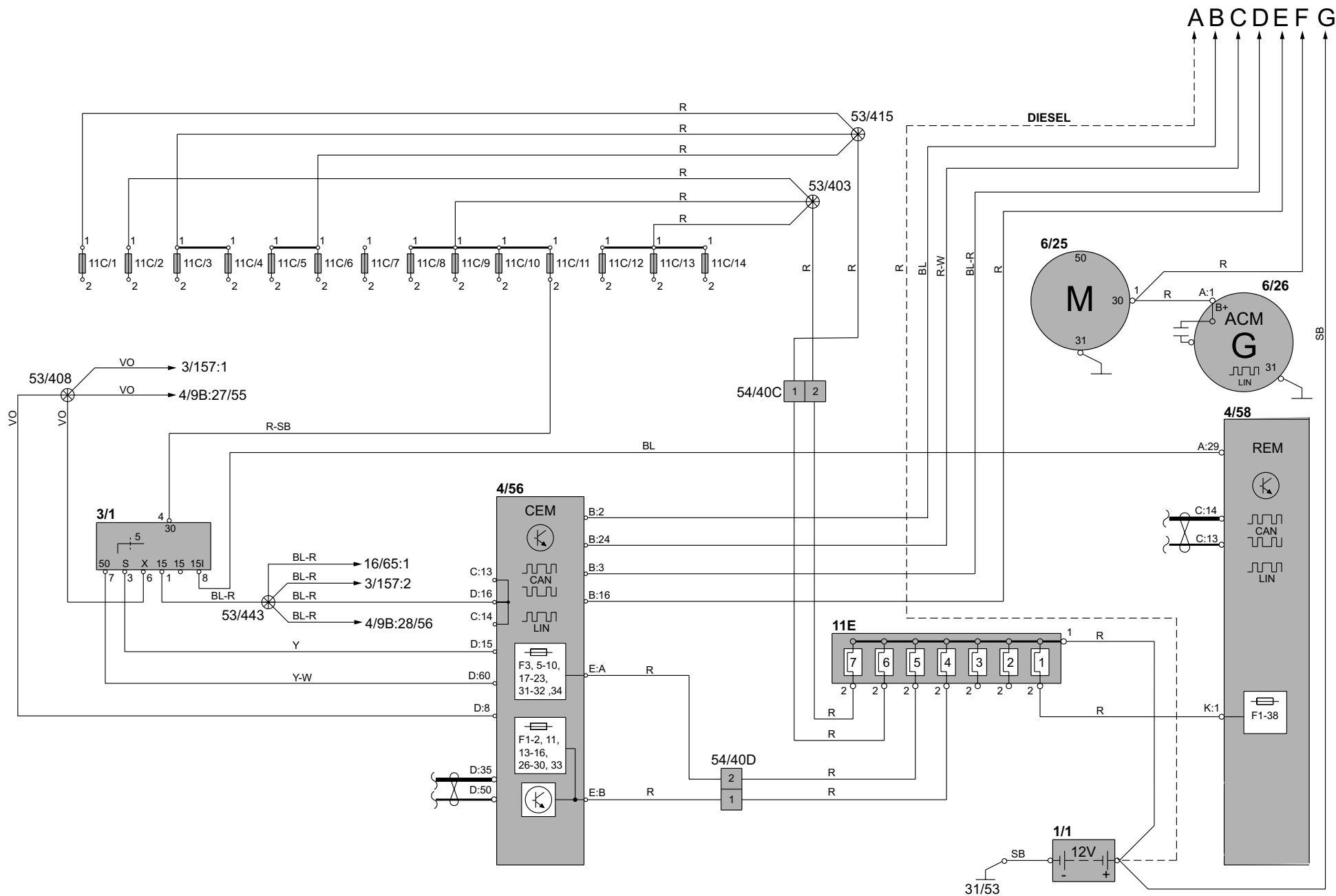

## Предохранители Отсек двигателя 11A/1-5

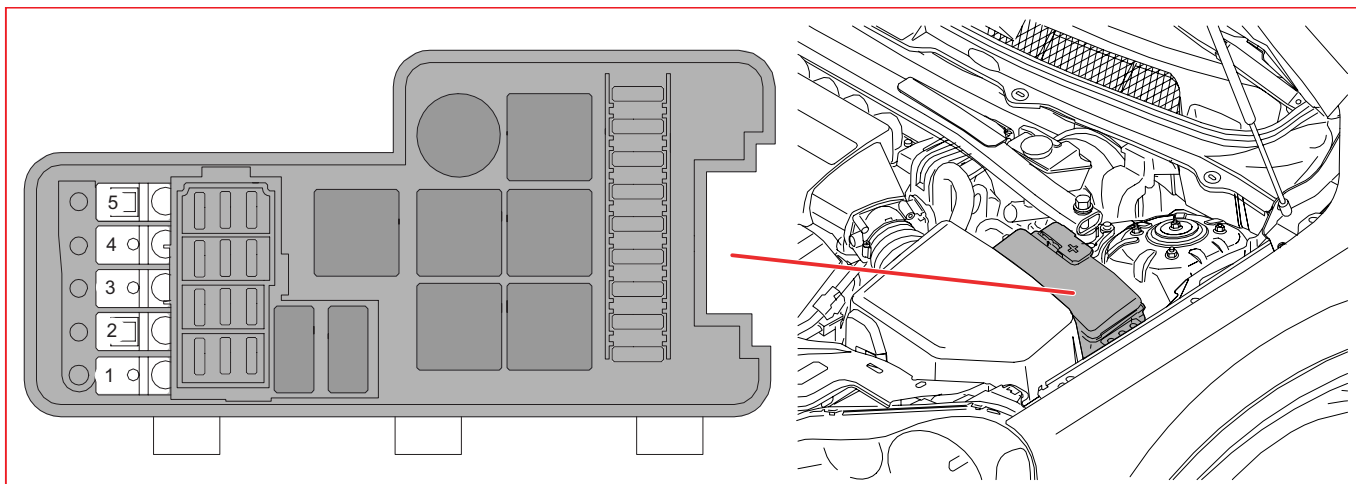

### 11A Предохранители в отсеке двигателя

№	Функция предохранителя	через	А
1	4/109      Модуль управления запальной свечи (GCU) 20/22-26      Запальная свеча	- 4/109	60
2	6/29      Мотор, электровентилятор охлаждения	4/71	60
3	-	-	-
4	-	-	-
5	-	-	-

## Предохранители Отсек двигателя 11В/1-11

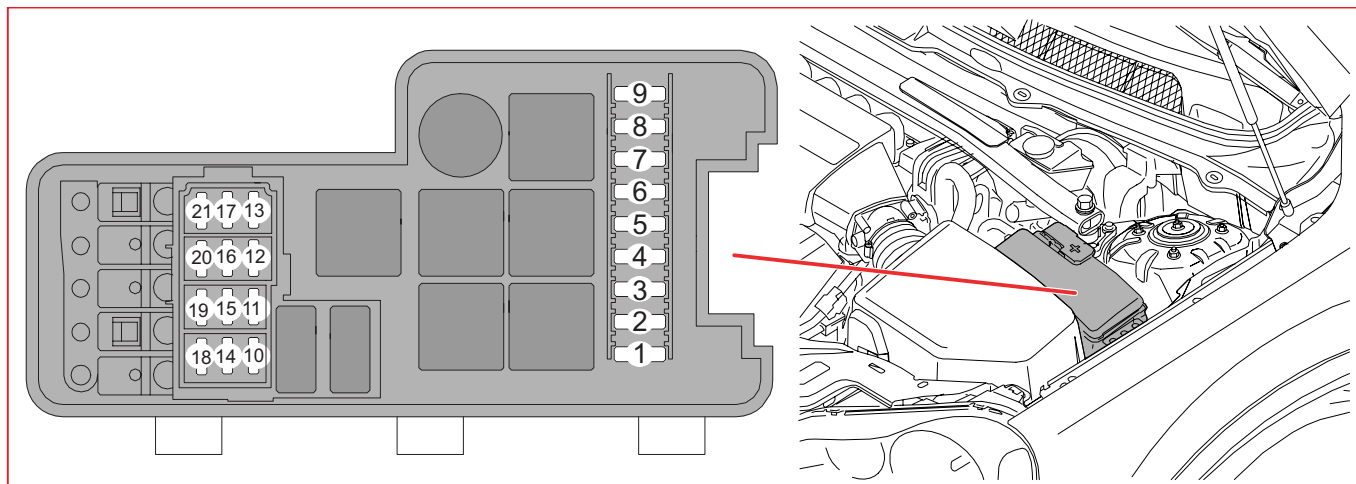

### 11В Предохранители в отсеке двигателя

№	Функция предохранителя	через	А
1	4/16 Модуль управления тормозами (BCM)	-	30
2	4/16 Модуль управления тормозами (BCM)	-	30
3	6/104 Электродвигатель высокого давления омывателя фар	2/182	35
4	6/35 Топливный насос дополнительного нагревателя 6/73 Насос охлаждающей жидкости, дополнительный нагреватель 9/30 Дополнительный нагреватель	4/7 4/7 4/7	25
5	54/8 Разъем жгута проводки дополнительного света, 30-питание	-	20
6	6/25 Стартер	2/35	35
7	2/90 Реле стеклоочистителей ветрового стекла, низкая/высокая скорость 2/91 Реле интервального хода стеклоочистителей 6/1 Электродвигатель, стеклоочистители	2/91 - 2/90, 2/91	25
8	4/83 Модуль топливного насоса 6/31 Насос подачи на эжекторы 6/33 Топливный насос	4/56 4/56 4/56	15
9	4/28 Модуль управления коробки передач (TCM), TF-80SC/TF-80SC AWD	-	15
10	4/46 Модуль управления двигателем (ECM), дизель 20/3-8 Свеча зажигания с катушкой зажигания, за исключением 8-цил. 20/14 Конденсатор, катушки зажигания, 8-цил. 20/46-53 Свеча зажигания с катушкой зажигания, 8-цил.	- - - -	20
11	6/44 Охлаждающий вентилятор, электронный блок, отсек двигателя 7/51 Датчик, педаль газа 8/3 Магнитное сцепление климатической установки	- - 2/22	10
продолжает			

# Предохранители

## Отсек двигателя 11В/12-14

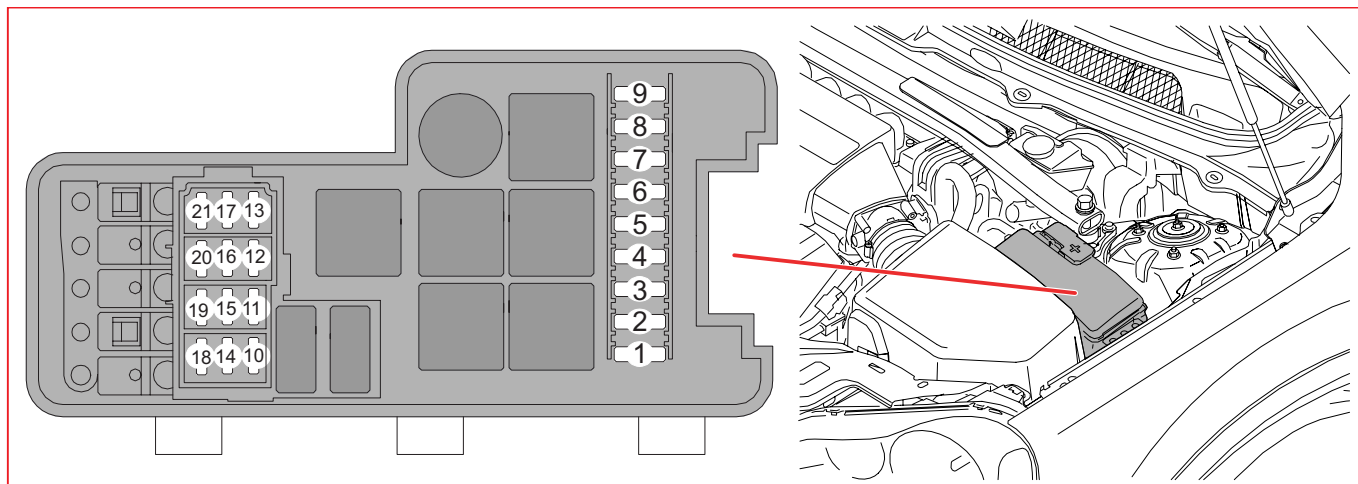

### 11В Предохранители в отсеке двигателя

№	Функция предохранителя	через	А
12	7/17 Измеритель воздушной массы (MAF), дизель	-	5
	4/46 Модуль управления двигателем (ECM), бензин, за исключением 8-цил.	-	15
	7/17 Измеритель воздушной массы (MAF), бензин, за исключением 8-цил.	-	-
	8/6-11 Инжекторные клапаны, бензин, за исключением 8-цил.	-	-
	8/146-8/153 Инжекторные клапаны, 8-цил.	-	-
13	4/46 Модуль управления двигателем (ECM), 5-цил. не турбо/8-цил.	-	10
	4/50 Модуль электронной дроссельной заслонки (ETM), Bi-Fuel	-	-
	6/120 Корпус дроссельной заслонки, 5-цил. не турбо/8-цил.	4/46	-
	4/46 Модуль управления двигателем (ECM), дизель	-	15
	6/118 Топливо вихревой заслонки, дизель	4/46	-
	6/120 Корпус заслонки, дизель	4/46	-
	6/139 Верхний регулировочный двигатель, впускной коллектор	-	-
	6/140 Нижний регулировочный двигатель, впускной коллектор	-	-
8/98 Регулятор давления топлива, дизель	4/46	-	
8/111 Магнитный клапан высокого давления, дизель	4/46	-	
14	7/15 Лямбда-зонд, дизель	-	10
	4/46 Модуль управления двигателем (ECM), Bi-Fuel	-	20
	7/15 Лямбда-зонд	-	-
	7/82 Лямбда-зонд, диагностика 1	-	-
	7/103 Лямбда-зонд 3	-	-
	7/15 Передний обогреваемый лямбда-зонд, блок 2, 8-цил.	-	20
	7/82 Передний обогреваемый лямбда-зонд, блок 1, 8-цил.	-	-
	7/103 Задний обогреваемый лямбда-зонд, блок 2, 8-цил.	-	-
7/104 Задний обогреваемый лямбда-зонд, блок 1, 8-цил.	-	-	
продолжает			

# Предохранители

## Отсек двигателя 11В/15

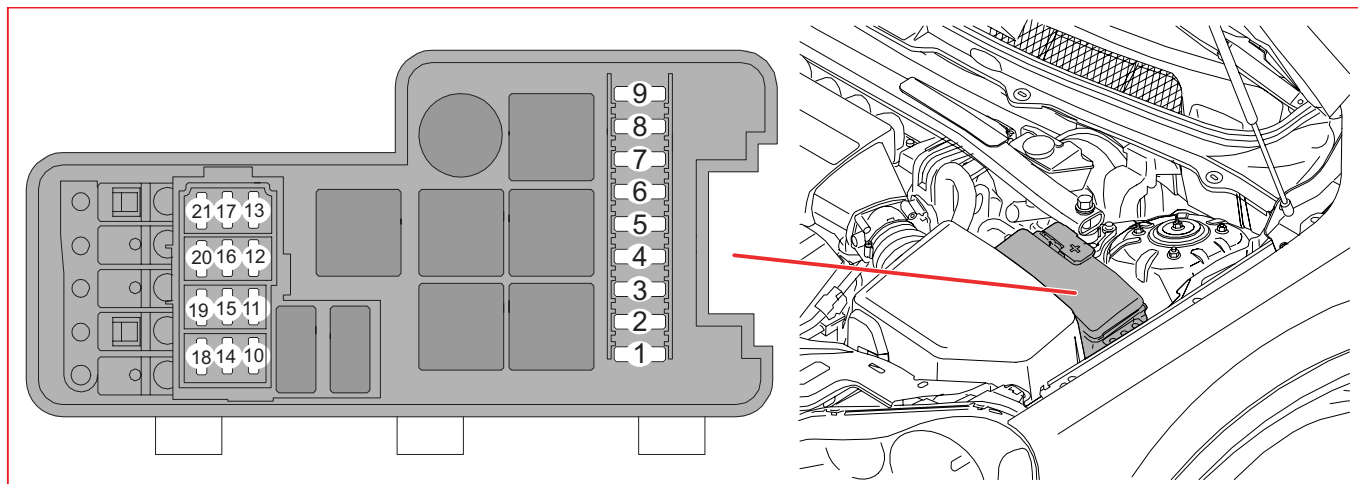

### 11В Предохранители в отсеке двигателя

№	Функция предохранителя	через	А	
15	6/67	Насос, контроль течи топлива	-	10
	6/105	Распределитель топлива, газ, Bi-Fuel	-	
	8/18	Клапан EVAP	-	
	8/19	Соленоид переменного времени впуска	-	
	8/28	Клапан турборегулирования	-	
	8/75	Клапан перекрывания топлива DECO	-	
	8/81	Соленоид переменного времени выхода	-	
	9/32	Сопротивление PTC, вентиляция картера	-	
	8/125	Вариабельный подъемник клапана спереди, 6-цил.	-	
8/126	Вариабельный подъемник клапана сзади, 6-цил.	-		
4/46	Модуль управления двигателем (ECM), 8-цил.	-	-	
6/67	Насос, контроль течи топлива, 8-цил.	-		
7/17	Измеритель воздушной массы (MAF), 8-цил.	-		
8/3	Магнитное сцепление, климатической установки, 8-цил.	-		
8/18	Клапан EVAP, 8-цил.	-		
8/19	Соленоид переменной синхронизации клапанов впуска, блок 2, 8-цил.	-		
8/81	Соленоид переменной синхронизации клапанов выпуска, блок 2, 8-цил.	-		
8/107	Клапан переменного всасывания, 8-цил.	-		
8/117	Соленоид переменной синхронизации клапанов впуска, блок 1, 8-цил.	-		
8/118	Соленоид переменной синхронизации клапанов выпуска, блок 1, 8-цил.	-		
4/109	Модуль управления запальной свечи (GCU)	-	-	
6/143	Регулирующий двигатель, дизель	-		
8/64	Магнитный клапан подушки двигателя, дизель	-		
8/113	Перепускной клапан охлаждения EGR, дизель	-		
8/120	Клапан EGR, дизель	-	-	
продолжает				

## Предохранители Отсек двигателя 11В/16-20

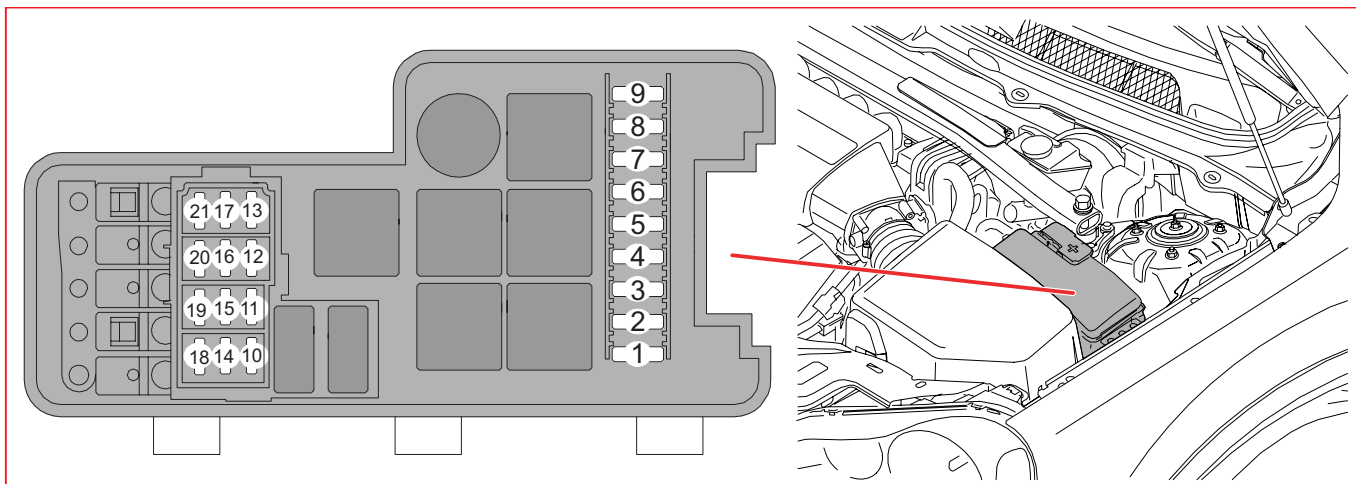

### 11В Предохранители в отсеке двигателя

№	Функция предохранителя	через	A
16	10/1 Фонарь передний левый, свет для езды днем	4/56	20
	10/70 Ближний свет, левый	4/56	
17	10/2 Фонарь, передний правый, свет для езды днем	4/56	20
	10/66 Ближний свет, правый	4/56	
19	2/32 Главное реле системы управления двигателем	-	5
	4/46 Модуль управления двигателем (ECM)	-	
20	10/11 Габаритный/стояночный фонарь, левый передний	4/56	15
	10/12 Габаритный/стояночный фонарь, левый передний	4/56	
	10/71 Боковой габаритный фонарь, передний левый	4/56	
	10/73 Боковой габаритный фонарь, передний правый	4/56	



# Предохранители Салон 11C/1-4

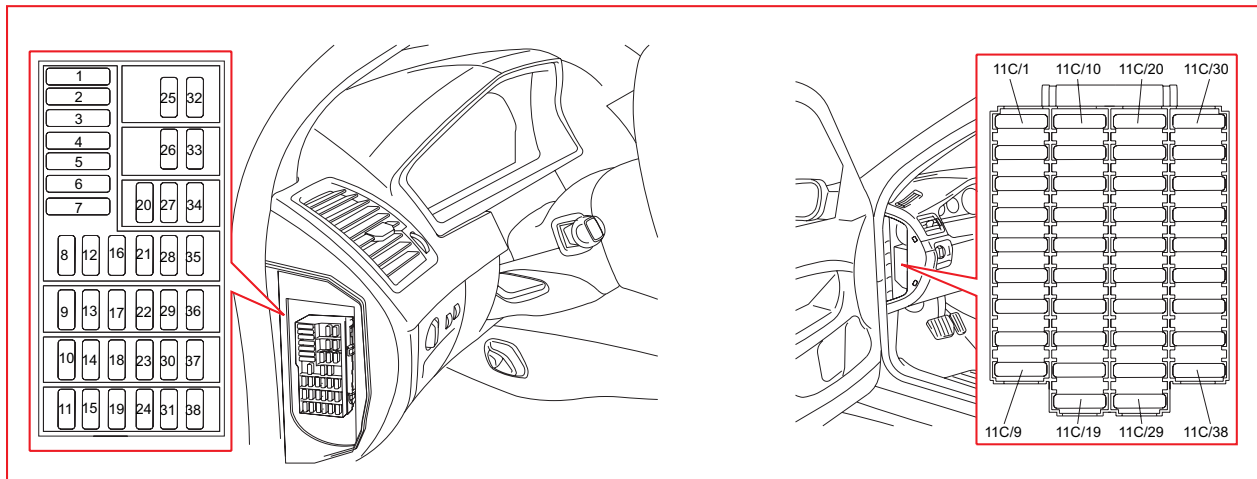

## 11C Предохранители в салоне

№	Функция предохранителя	через	А
1	4/52 Модуль сиденья с электроприводом (PSM), V70	-	25
	6/16 Мотор сиденья водителя, наклона спинки, V70	4/52	
	6/17 Мотор сиденья водителя, вверх/вниз, передний край, V70	4/52	
	6/18 Мотор сиденья водителя, вверх/вниз, задний край, V70	4/52	
	6/19 Мотор сиденья водителя, вперед/назад, V70	4/52	
	6/28 Мотор вентилятора салона, XC90	4/31	
2	6/20 Мотор сиденья пассажира, вперед/назад, V70	3/27	25
	6/64 Мотор сиденья пассажира, наклон спинки, M70	3/27	
	6/65 Мотор сиденья пассажира, вверх/вниз, передний край, V70	3/27	
	6/66 Мотор сиденья пассажира, вверх/вниз, задний край, V70	3/27	
	16/105 Модуль звуковоспроизведения (AUD), XC90	-	
3	6/28 Мотор, вентилятор салона, V70	4/31	30
	4/52 Модуль сиденья с электроприводом (PSM), XC90	-	
	6/16 Мотор сиденья водителя, наклон спинки, XC90	4/52	
	6/17 Мотор сиденья водителя, вверх/вниз, передний край, XC90	4/52	
	6/18 Мотор сиденья водителя, вверх/вниз, задний край, XC90	4/52	
	6/19 Мотор сиденья водителя вперед/назад, XC90	4/52	
4	3/75 Механизм замка, правая передняя дверь, V70	3/127	25
	3/127 Модуль двери пассажира/двери водителя (PDM)/(DDM), V70	-	
	6/60 Мотор стеклоподъемника, передний правый, V70	3/127	
	6/63 Электроманеврируемое зеркало заднего вида, правое, V70	3/127	
	9/34 Электрообогреваемое зеркало заднего вида, правое, V70	3/127	
	10/149 Освещение, правое зеркало заднего вида, V70	3/127	
	6/20 Мотор сиденья пассажира, вперед/назад, XC90	3/27	
	6/64 Мотор сиденья пассажира, наклон спинки, XC90	3/27	
	6/65 Мотор сиденья пассажира, вверх/вниз, передний край, XC90	3/27	
	6/66 Мотор сиденья пассажира, вверх/вниз, задний край, XC90	3/27	
продолжает			

# Предохранители

## Салон 11C/5-7

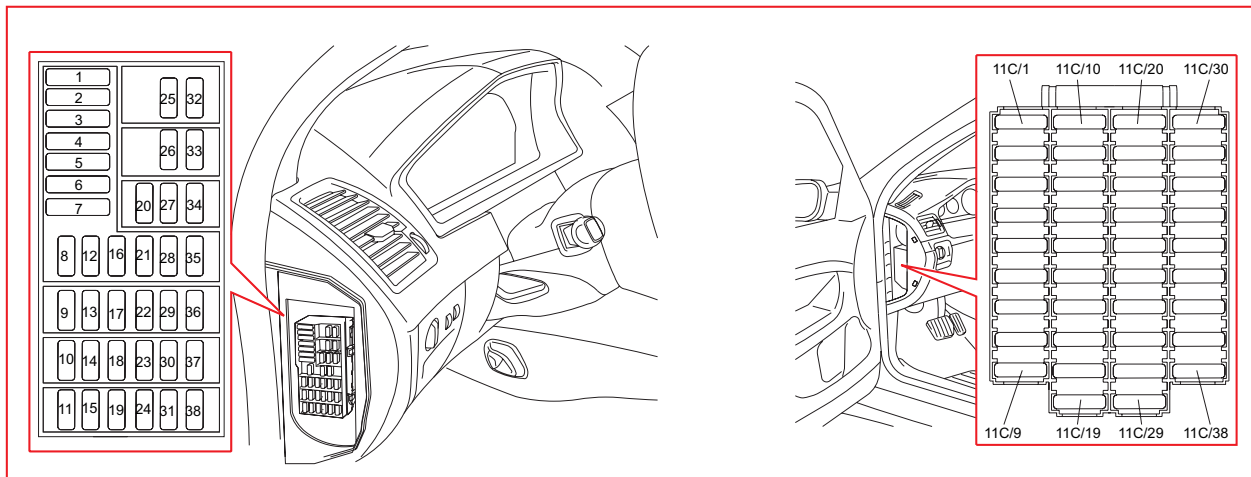

### 11C Предохранители в салоне

№	Функция предохранителя	через	А	
5	3/74	Механизм замка, левая передняя дверь, V70	3/126	25
	3/126	Модуль двери пассажира/двери водителя (DDM)/(PDM), V70	-	
	6/58	Мотор стеклоподъемника, передний левый, V70	3/126	
	6/62	Электроманеврируемое зеркало заднего вида, левое, V70	3/126	
	9/33	Электрообогреваемое зеркало заднего вида, левое, V70	3/126	
	10/148	Освещение, левое зеркало заднего вида, V70	3/126	
	3/74	Механизм замка, левая передняя дверь, XC90	3/126	
	3/126	Модуль двери водителя/двери пассажира (DDM)/(PDM), XC90	-	
	6/58	Мотор стеклоподъемника, передний левый, XC90	3/126	
	6/62	Электроманеврируемое зеркало заднего вида, левое, XC90	3/126	
6	3/117	Модуль маневрирования, потолочная лампа, V70	4/70	10
	4/33	Модуль люка в крыше (SRM), V70	4/70	
	4/70	Верхний электронный модуль (UEM), V70	-	
	4/76	Дистанционное управление для открывания гаража, V70	4/70	
	7/149	Модуль датчика дождя (RSM), V70	4/70	
	10/25	Потолочная лампа багажника, V70	4/70	
	10/114	Освещение левого косметического зеркала, V70	4/70	
	10/115	Освещение левого косметического зеркала, V70	4/70	
	10/150	Лампа для чтения, задняя, V70	4/70	
	3/75	Механизм замка, правая передняя дверь, XC90	3/127	
3/127	Модуль двери пассажира/двери водителя (PDM)/(DDM), XC90	-		
6/60	Мотор стеклоподъемника, передний правый, XC90	3/127		
6/63	Электроманеврируемое зеркало заднего вида, правое, XC90	3/127		
9/34	Электрообогреваемое зеркало заднего вида, правое, XC90	3/127		
10/149	Освещение, правое зеркало заднего вид, XC90	3/127		
7	6/15	Мотор люка в крыше, V70	4/33	15
продолжает				

# Предохранители

## Салон 11С/8-11

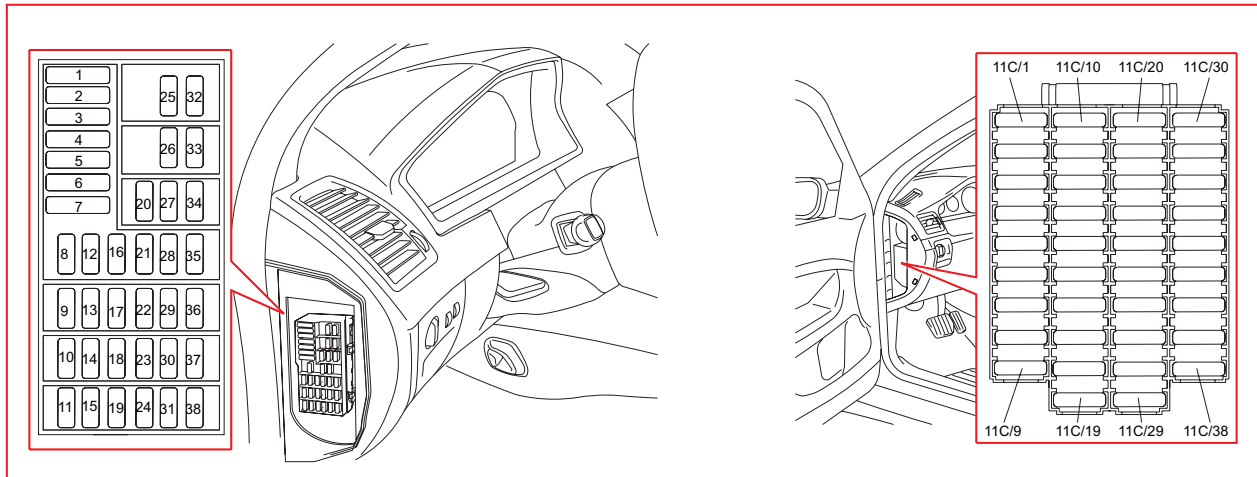

### 11С Предохранители в салоне

№	Функция предохранителя	через	А	
8	3/157	Выключатель подушки безопасности пассажира, V70	3/1	7,5
	4/9	Модуль дополнительной системы удерживания (SRS), V70	3/1	
	4/28	Модуль управления коробки передач (TCM), V70	3/1, 4/56	
	4/46	Модуль управления двигателем (ECM), V70	3/1, 4/56	
	4/56	Центральный электронный модуль (CEM), V70	3/1	
	4/58	Задний электронный модуль (REM), V70	3/1	
	16/65	Антенное кольцо/подсветка замка зажигания, V70	3/1	
16/1	Модуль управления интегрированной звуковой системы (IAM), XC90	-	15	
9	3/111	Модуль выключателей освещения (LSM), V70	-	5
	3/254	Модуль рулевого колеса (SWM), V70	-	
	4/68	Модуль датчика угла рулевого колеса (SAS), V70	3/254	
	17/13	Розетка диагностики, V70	-	10
	16/46	Дисплей мультимедиа, XC90	-	
	16/108	Модуль мультимедиа (MMM), XC90	-	
	16/139	Модуль глобальной системы местопределения (GPS), XC90	-	
16/145	Модуль управления цифрового приема (RDAR), XC90	-		
54/112	Разъем жгута проводки информационно развлекательной системы, 30-питание, XC90	-		
10	16/1	Модуль звуковоспроизведения (AUM), V70	-	20
	16/93	Модуль системы "handsfree" мобильного телефона, V70	-	
	3/111	Модуль выключателей освещения (LSM), XC90	-	5
	3/254	Модуль рулевого колеса (SWM), XC90	-	
	4/68	Модуль датчика угла рулевого колеса (SAS), XC90	3/254	
	17/13	Розетка диагностики, XC90	-	
11	16/2	Усилитель, V70	-	30
	3/157	Выключатель подушки безопасности пассажира, XC90	3/1	7,5
	4/9	Модуль дополнительной системы удерживания (SRS), XC90	3/1	
	4/28	Модуль управления коробки передач (TCM), XC90	3/1, 4/56	
	4/46	Модуль управления двигателем (ECM), XC90	3/1, 4/56	
	4/56	Центральный электронный модуль (CEM), XC90	3/1	
	4/58	Задний электронный модуль (REM), XC90	3/1	
	16/65	Антенное кольцо/подсветка замка зажигания, XC90	3/1	
продолжает				

# Предохранители

## Салон 11С/12-14

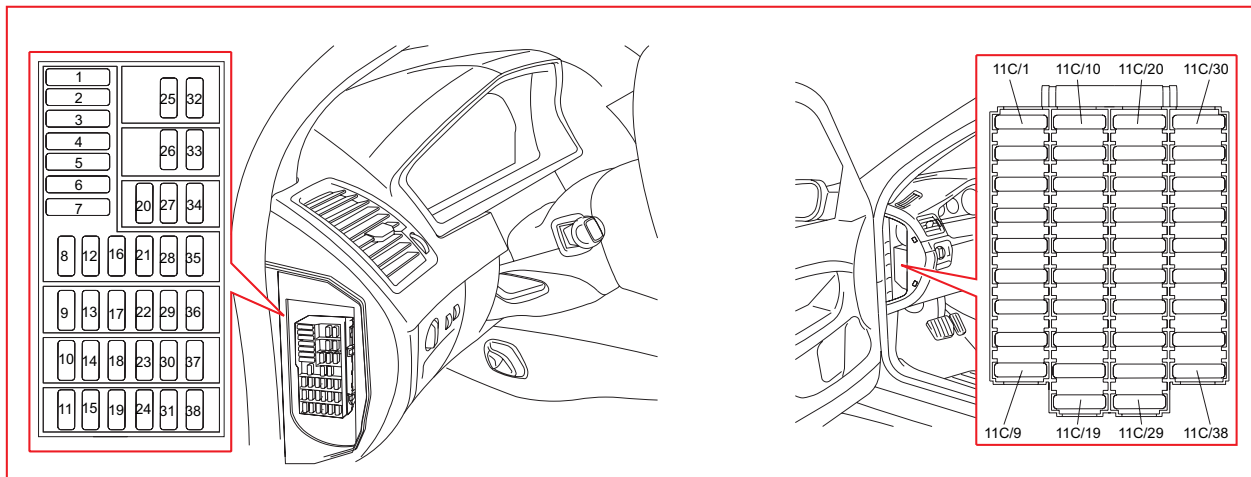

### 11С Предохранители в салоне

№	Функция предохранителя	через	А
12	16/46 Дисплей RTI, V70	-	10
	3/117 Модуль маневрирования, потолочная лампа, XC90	4/70	
	4/33 Модуль люка в крыше (SRM), XC90	4/70	
	4/70 Верхний электронный модуль (UEM), XC90	-	
	4/76 Дистанционное управление для открывания гаража, XC90	4/70	
	7/149 Модуль датчика дождя (RSM), XC90	4/70	
	10/114 Освещение левого косметического зеркала, XC90	4/70	
	10/115 Освещение правого косметического зеркала, XC90	4/70	
	10/150 Лампа для чтения, задняя, XC90	4/70	
10/172 Лампа для чтения, третий ряд сидений, XC90	4/70		
13	16/60 Модуль телефона (PHM), V70	-	5
	4/70 Верхний электронный модуль (UEM), XC90	-	15
	6/15 Мотор люка в крыше, XC90	4/33	-
14	16/60 Модуль телефона (PHM), XC90	-	5

## Предохранители Багажник 11E/1-7

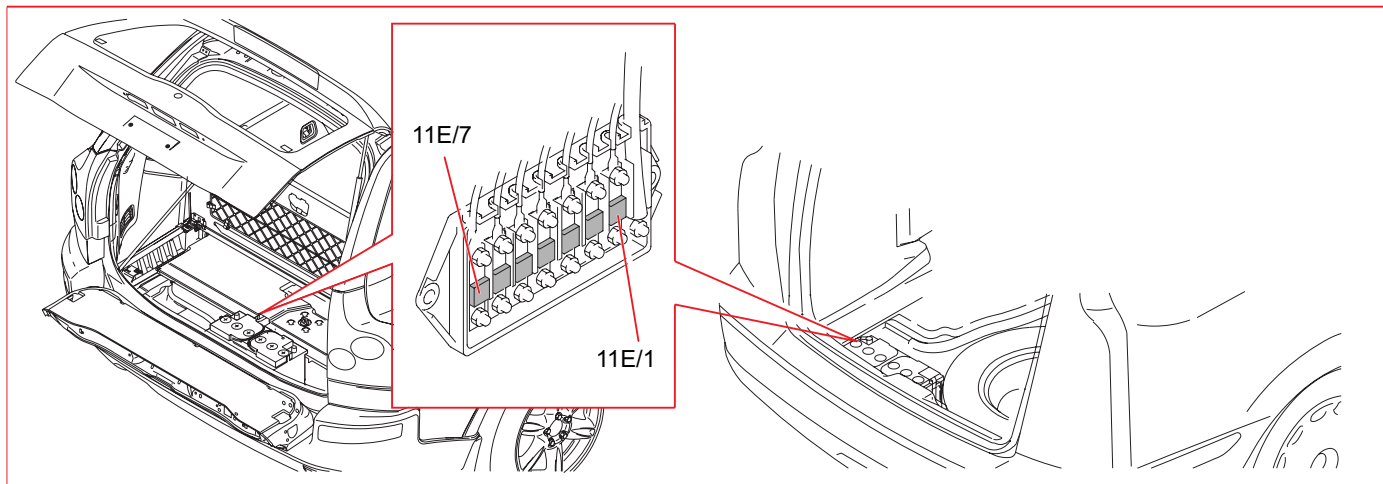

### 11E Предохранители возле аккумулятора

№	Функция предохранителя	через	А
1	4/58 Задний электронный модуль (REM) Главный предохранитель для: F1-F38	- -	60
2	11 M/1 Предохранитель в дополнительном держателе предохранителей в отсеке багажника	-	40
4	4/56 Центральный электронный модуль (CEM) Главный предохранитель для: F1-F2, F11, F13-F16, F26-F30, F33	- -	50
5	4/56 Центральный электронный модуль (CEM) Главный предохранитель для: F3, F5-F10, F17-F23, F31-F32, F34	- -	50
6	11C/1-5 Предохранители в коробке предохранителей салона, V70	-	50
	11C/1, 3-6 Предохранители в коробке предохранителей салона, XC90	-	
7	11C/6-13 Предохранители в коробке предохранителей салона, V70	-	50
	11C/2, 9-14 Предохранители в коробке предохранителей салона, XC90	-	

## Предохранители Багажник 11L/1 - 11M/1-2

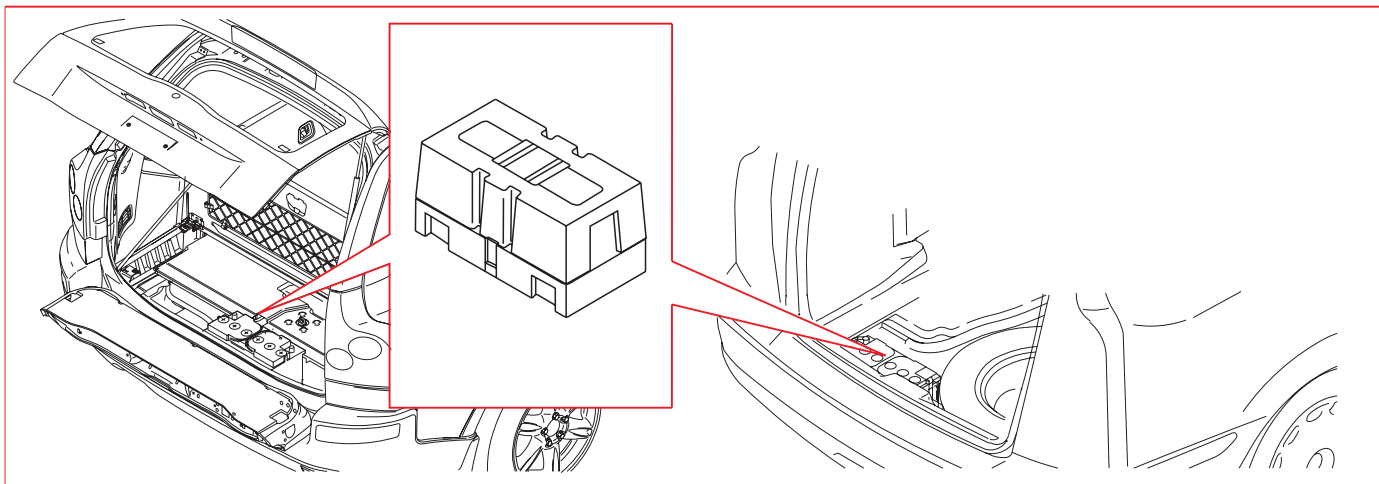

### 11L Предохранитель, дизель

№	Функция предохранителя	через	А
1	11B/10-15 Предохранители в блоке предохранителей в отсеке двигателя	2/32	50

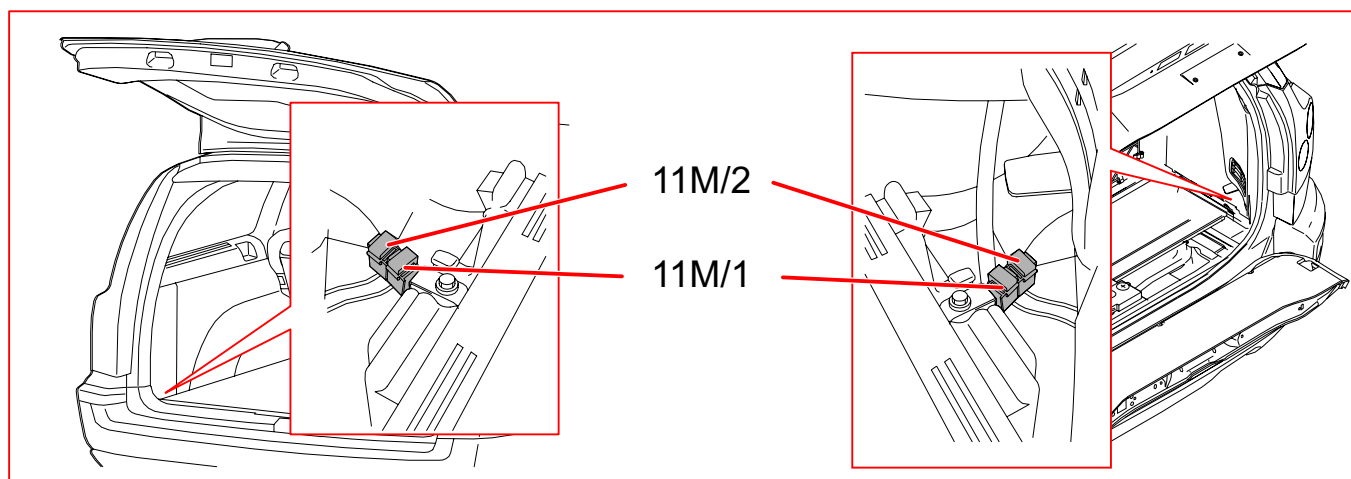

### 11M/1-2 Предохранители в дополнительном держателе предохранителей в отсеке багажника

№	Функция предохранителя	через	А
1	16/82 Проигрыватель DVD / модуль управления, измерение 30	-	10
	16/122 Модуль заднего звукоразделения (RAS), измерение 30	-	
2	16/82 Проигрыватель DVD / модуль управления, измерение X	-	5

# Предохранители

## Центральный электронный модуль (CEM) F1-F14

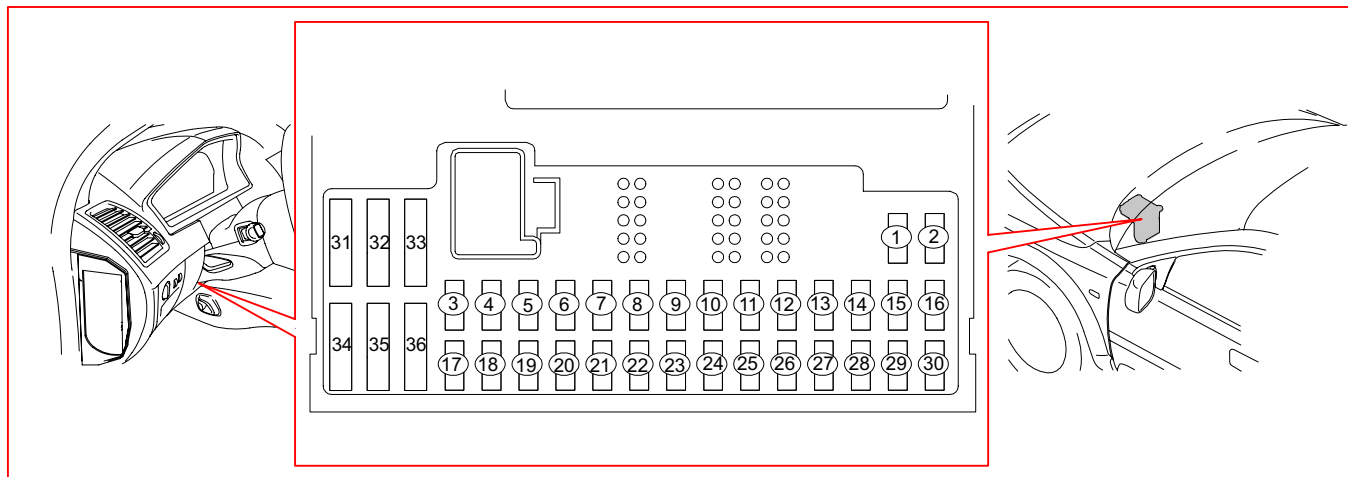

### 4/56 Центральный электронный модуль (CEM)

№	Функция предохранителя	через	А
F1	9/13 Модуль обогрева сиденья (SHM), правый	-	15
F2	9/12 Модуль обогрева сиденья (SHM), левый	-	15
F3	16/10 Рожок звукового сигнала 1	-	15
	16/11 Рожок звукового сигнала 2, V70	-	
F5	16/46 Дисплей мультимедиа, XC90	-	10
	16/94 Модуль управления информационно-развлекательной системы (ICM), XC90	-	
	16/105 Модуль звуковоспроизведения (AUD)	-	
	16/108 Модуль мультимедиа (MMM), XC90	-	
	54/112 Разъем жгута проводки информационно развлекательной системы, расширенное D-питание, XC90	-	
F8	16/35 Модуль управления sireны (SCM)	-	5
F9	3/9 Контакт тормозного света	-	5
F10	3/112 Модуль системы управления микроклиматом (CCM)	-	10
	4/7 Модуль подогревателя сгорания (CPM)	-	
	4/52 Модуль сиденья с электроприводом (PSM)	-	
	5/1 Модуль снабжения водителя информацией (DIM)	-	
	6/48 Модуль электродвигателя заслонки (DMM), рециркуляция	-	
	6/69 Модуль электродвигателя заслонки (DMM), вентиляция/пол/дефростер	-	
	6/95 Модуль электродвигателя заслонки (DMM), температура, левая сторона	-	
	6/96 Модуль электродвигателя заслонки (DMM), температура, правая сторона	-	
	6/102 Модуль электродвигателя заслонки (DMM), дефростер	-	
	6/103 Модуль электродвигателя заслонки (DMM), пол/вентиляция	-	
7/93 Датчик веса сидящего (OWS)	-		
7/159 Датчик качества воздуха (AQS)	-		
F11	9/1 Розетка 12 В, передняя	-	15
	9/25 Розетка 12 В, задняя	-	
	11 M/2 Предохранитель в дополнительном держателе предохранителей в отсеке багажника	-	
F14	6/3 Мотор стеклоочистителя фары, правый, V70	-	15
	6/4 Мотор стеклоочистителя фары, левый, V70	-	
продолжает			



# Предохранители

## Центральный электронный модуль (CEM) F15-F34

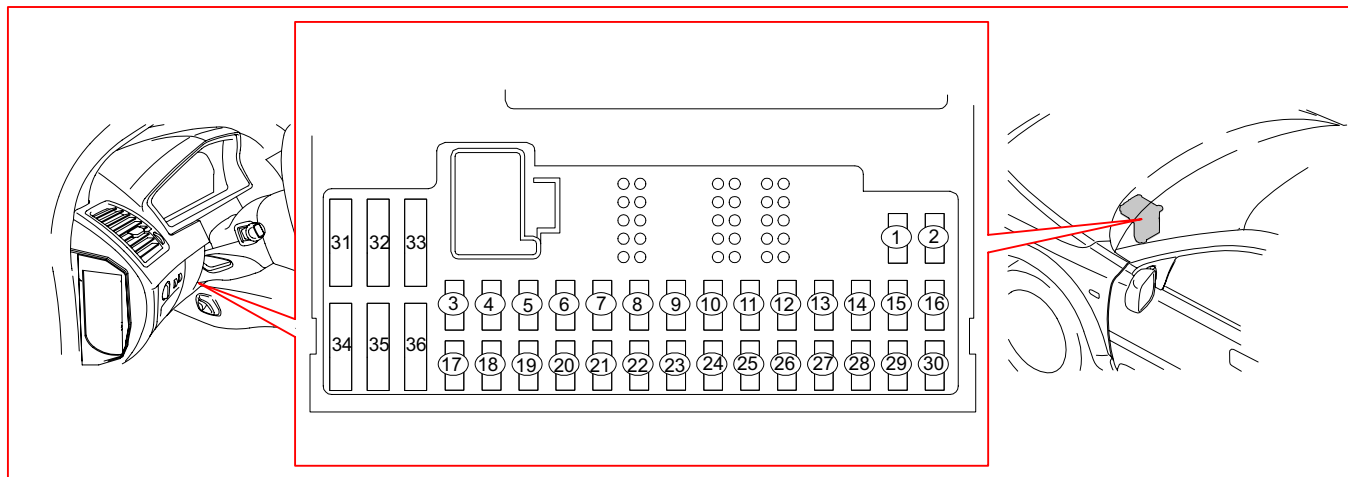

### 4/56 Центральный электронный модуль (CEM)

№	Функция предохранителя	через	А
F15	4/16 Модуль управления тормозами (BCM)	-	5
F16	4/99 Электронный модуль сервоуправления	-	10
	4/118 Модуль фар дальнего света (HCM)	-	
	6/38 Мотор установки наклона фары, левый	-	
	6/39 Мотор установки наклона фары, правый	-	
	8/88 Соленоид топливного бака, Bi-Fuel, задний	4/58	
	8/89 Соленоид топливного бака, Bi-Fuel, передний левый	4/58	
	8/90 Соленоид топливного бака, Bi-Fuel, передний правый	4/58	
	10/1 Фонарь передний, левый, Bi-Xenon	-	
10/2 Фонарь, передний правый, Bi-Xenon	-		
F17	10/5 Противотуманный свет, передний левый	-	7,5
F18	10/6 Противотуманный свет, передний правый	-	7,5
F20	6/113 Насос охлаждающей жидкости, 8-цил.	-	5
F21	3/156 Модуль переключателя передач (GSM)	-	10
	4/28 Модуль управления коробки передач (TCM)	-	
	8/36 Соленоид блокиратора переключения передач	3/156	
	8/134 Соленоид, задний блокиратор, ручной	-	
F22	10/68 Дальний свет, левый	-	10
F23	10/64 Дальний свет, правый	-	10
F28	3/27 Блок маневрирования сиденья с электроприводом, сиденье пассажира	-	5
	16/1 Модуль звуковоспроизведения (AUM), V70	-	
	16/46 Дисплей RTI, аксессуар, V70	-	
	16/93 Модуль системы "handsfree" мобильного телефона, V70	-	
F30	27/3 Модуль левой камеры (LCM)	-	5
	27/4 Модуль правой камеры (RCM)	-	
F33	6/114 Вакуумный насос	8/84	20
F34	6/3 Мотор стеклоочистителя фары, правый, V70	-	15
	6/4 Мотор стеклоочистителя фары, левый, V70	-	
	6/127 Мотор системы мойки	-	



# Предохранители

## Задний электронный модуль (REM) F1-F7

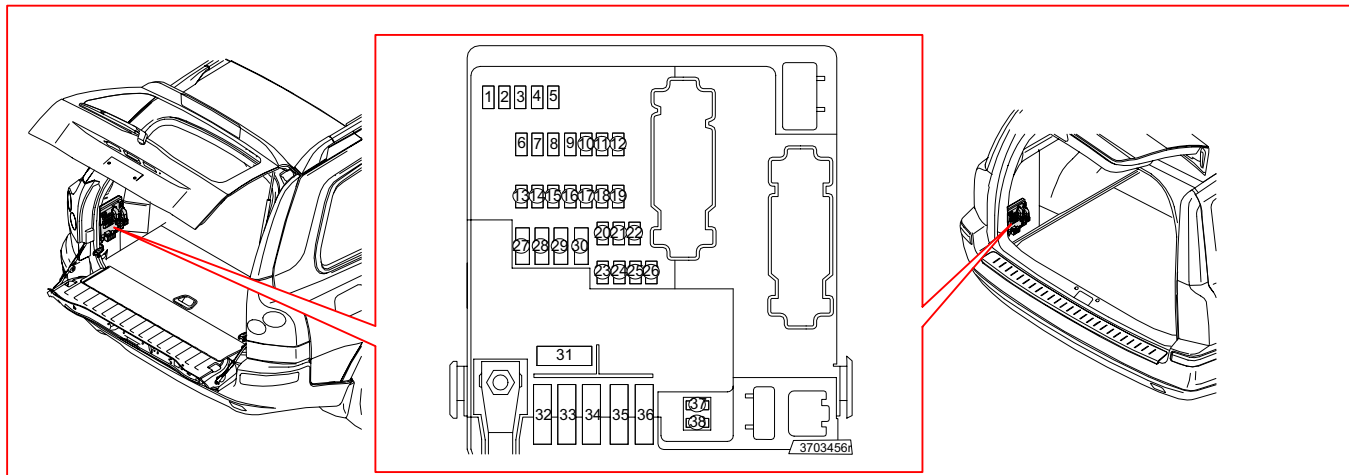

### 4/58 Задний электронный модуль (REM)

№	Функция предохранителя	через	A	
F1	10/48	Сигнал заднего хода, правый	-	10
	10/55	Сигнал заднего хода, левый	-	
	16/122	Модуль заднего звукоразделения (RAS)	-	
	54/98	Контактный разъем, жгут проводки, система информатики и развлечения заднего сидения, сигнал передачи заднего хода, XC90	-	
F2	10/3	Освещение номерного знака	-	20
	10/19	Дополнительный сигнал торможения	-	
	10/44	Лампа заднего света 1, правая	-	
	10/46	Противотуманный свет, задний правый	-	
	10/51	Лампа заднего света 1, левая	-	
	10/53	Противотуманный свет, задний левый	-	
	10/45	Лампа заднего света 2, правая, V70	-	
10/52	Лампа заднего света 2, левая, V70	-		
10/173	Жгут освещения багажника, люк багажника, XC90	-		
F3	4/78	Вспомогательный электронный модуль (АЕМ)	-	15
	4/106	Модуль, дистанционный запуск стояночного нагревателя	-	
F5	4/58	Задний электронный модуль (REM)	-	10
F6	16/15	КД-чейнджер, V70	-	7,5
	16/36	ТВ-приемник, V70	16/45	
	16/45	Модуль дорожной информации (RTI), V70	-	
	16/46	Дисплей RTI, аксессуар, V70	-	
	16/81	Экран, XC90	-	
	16/82	Проигрыватель DVD, XC90	-	
	16/149	Проигрыватель MP3, V70	-	
54/98	Разъем жгута проводки информационно развлекательной системы заднего сиденья, 30-питание, XC90	-		
F7	17/39	13-полюсный разъем, жгут проводки тягового крюка	-	15
	2/238	Реле, отключение звуковой системы, V70	-	
	16/45	Модуль управления дорожным движением, Turn by turn	-	
	16/49	Модуль канала дорожной информации, V70	-	
продолжает				

# Предохранители

## Задний электронный модуль (REM) F8-F28

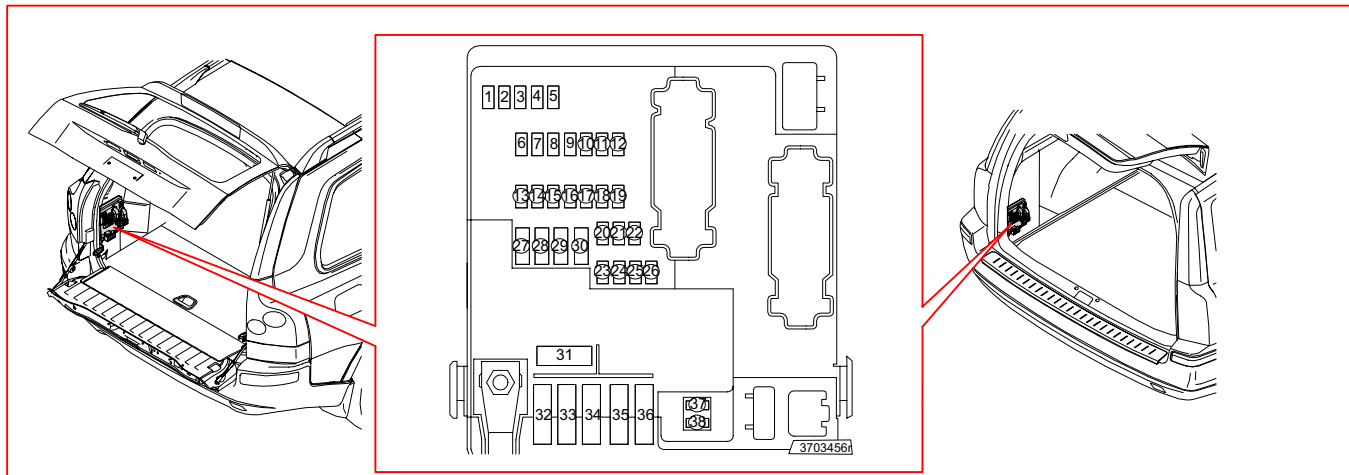

### 4/58 Задний электронный модуль (REM)

№	Функция предохранителя	через	A
F8	17/19 Розетка 12 В, багажник	-	15
F9	2/139 Реле блокировки правой задней двери	-	20
	3/86 Переключатель стеклоподъемника правой задней двери	-	
	6/93 Мотор стеклоподъемника, задний правый	3/86	
F10	2/138 Реле блокировки левой задней двери	-	20
	3/85 Переключатель стеклоподъемника левой задней двери	-	
	6/92 Мотор стеклоподъемника, задний левый	3/85	
F13	8/85 Выключатель температуры и электрический нагреватель топливного фильтра	-	15
F14	16/79 Басовый громкоговоритель, V70	-	15
	6/76 Климатическое оборудование сзади, XC90	-	
	16/79 Модуль низкочастотного громкоговорителя (SUB), XC90	-	
F17	16/145 Спутниковый радиоприемник, V70	-	5
F19	6/32 Электродвигатель заднего стеклоочистителя	-	15
F20	17/38 7-полюсный разъем, жгут проводки тягового крюка	-	20
	17/39 13-полюсный разъем, жгут проводки тягового крюка	-	
	16/45 Модуль управления дорожным движением, Turn by turn	-	
	16/49 Модуль канала дорожной информации, V70	-	
F21	Запасная часть	-	10
F23	4/82 Электронный модуль дифференциала (DEM)	-	7,5
F24	4/84 Модуль подвески (SUM), V70	-	15
F26	4/86 Модуль помощи при парковке (PAM)	-	5
F27	Главный предохранитель для F20, F21, F23, F24, F26	-	30
F28	3/76 Механизм замка, левая задняя дверь	-	15
	3/77 Механизм замка, правая задняя дверь	-	
	3/78 Механизм замка крышки багажника	-	
	6/37 Мотор замка крышки топливного бака	-	
продолжает			

# Предохранители

## Задний электронный модуль (REM) F29-F38

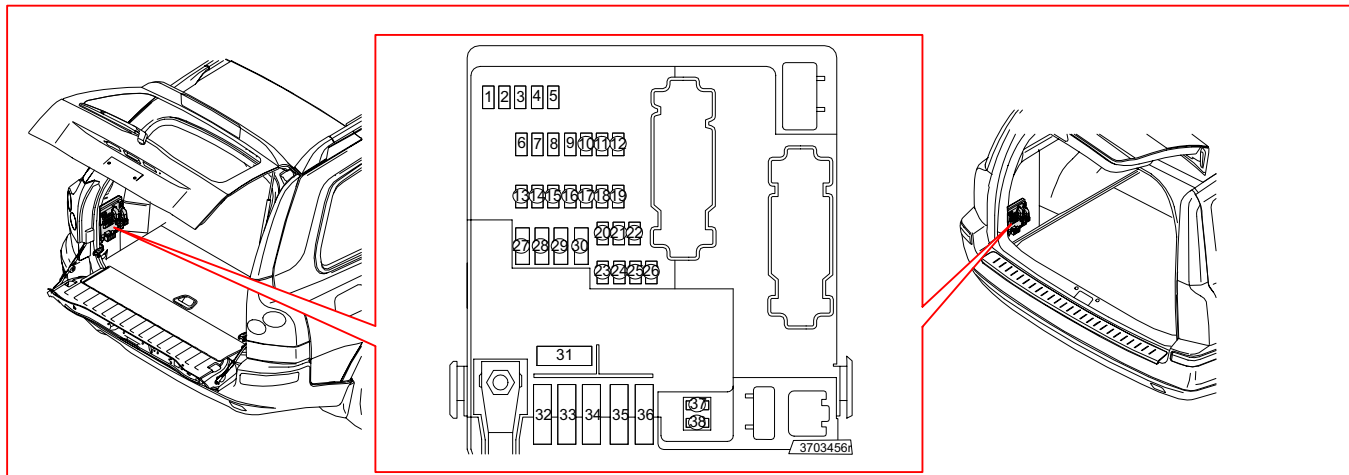

### 4/58 Задний электронный модуль (REM)

№	Функция предохранителя	через	A
F29	4/110 Модуль тягового крюка - габаритный свет - указатель поворота, левый 26/4 Преобразователь, указатели поворотов и стояночный свет, США - габаритный свет - указатель поворота, левый	- - - - -	25
F30	4/110 Модуль тягового крюка - тормозные фонари - противотуманный свет - указатель поворота, правый	- - - -	25
F31	Главный предохранитель для: F37-F38	-	40
F37	9/2 Электронагреваемое заднее стекло	-	20
F38	9/2 Электронагреваемое заднее стекло	-	20

# Реле

## Замок зажигания и реле

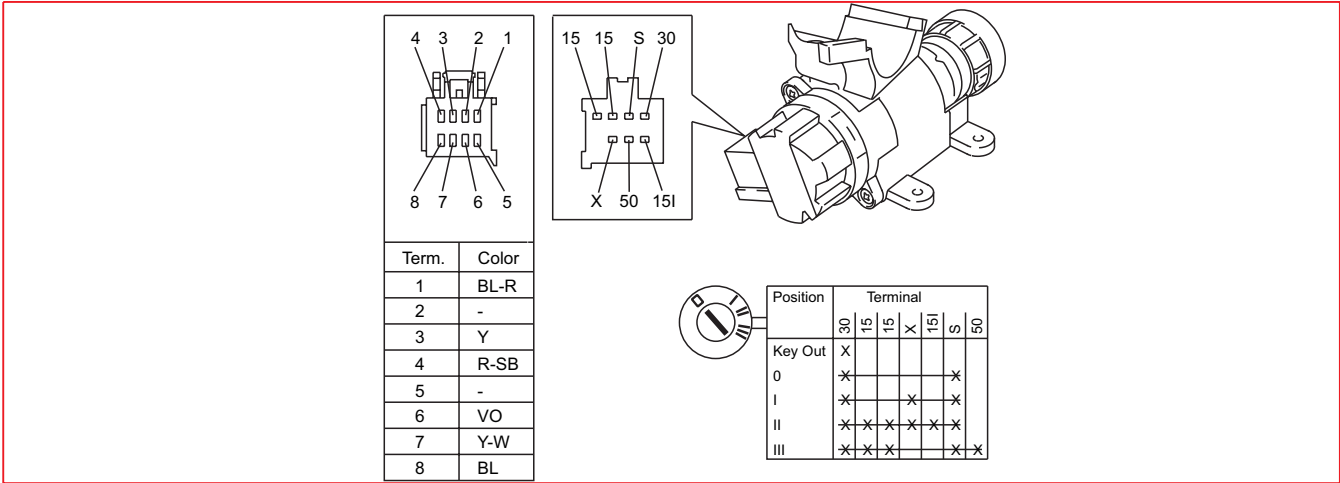

### Реле, общие сведения

В схеме даны два или три различных обозначения для положения реле. Они описаны ниже.

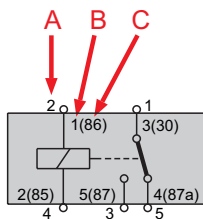

A = Соответствуют позиции на задней стороне блока реле (сторона проводки)

B = Соответствует положению на реле

C = Старое обозначение, которое может встречаться на реле

## Реле Отсек двигателя FMA1 - FST3

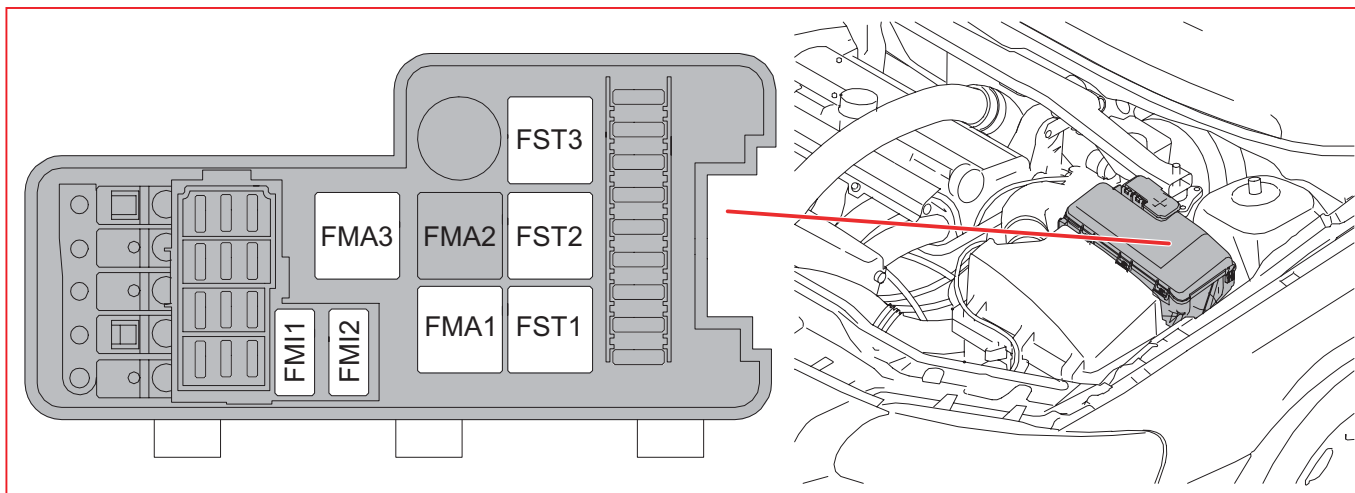

### Реле в отсеке двигателя

Поз.	Функция реле	
FMA1	2/35	Реле стартера
FMA3	2/32	Главное реле системы управления двигателем
FMI2	2/22	Реле, климатическое оборудование
FST1	2/90	Реле стеклоочистителей ветрового стекла, низкая/высокая скорость
FST2	2/91	Реле интервального хода стеклоочистителей
FST3	2/182	Реле, двигатель омывателя фар высокого давления

## Реле

### Другие реле

#### Другие реле

Поз.	Функция реле
Задняя дверь левая	2/138 Реле блокировки левой задней двери
Задняя дверь правая	2/139 Реле блокировки правой задней двери

#### Реле аксессуаров

Поз.	Функция реле
Отсек двигателя	2/64 Реле дополнительного света
Отсек багажника	2/191 Реле дистанционного запуска стояночного нагревателя с радиосигналом
Поперечина на рамы	2/192 Реле электрического моторонагревателя
Приборная панель	2/238 Реле, отключение звуковой системы

# Узловые соединения

## Обзор

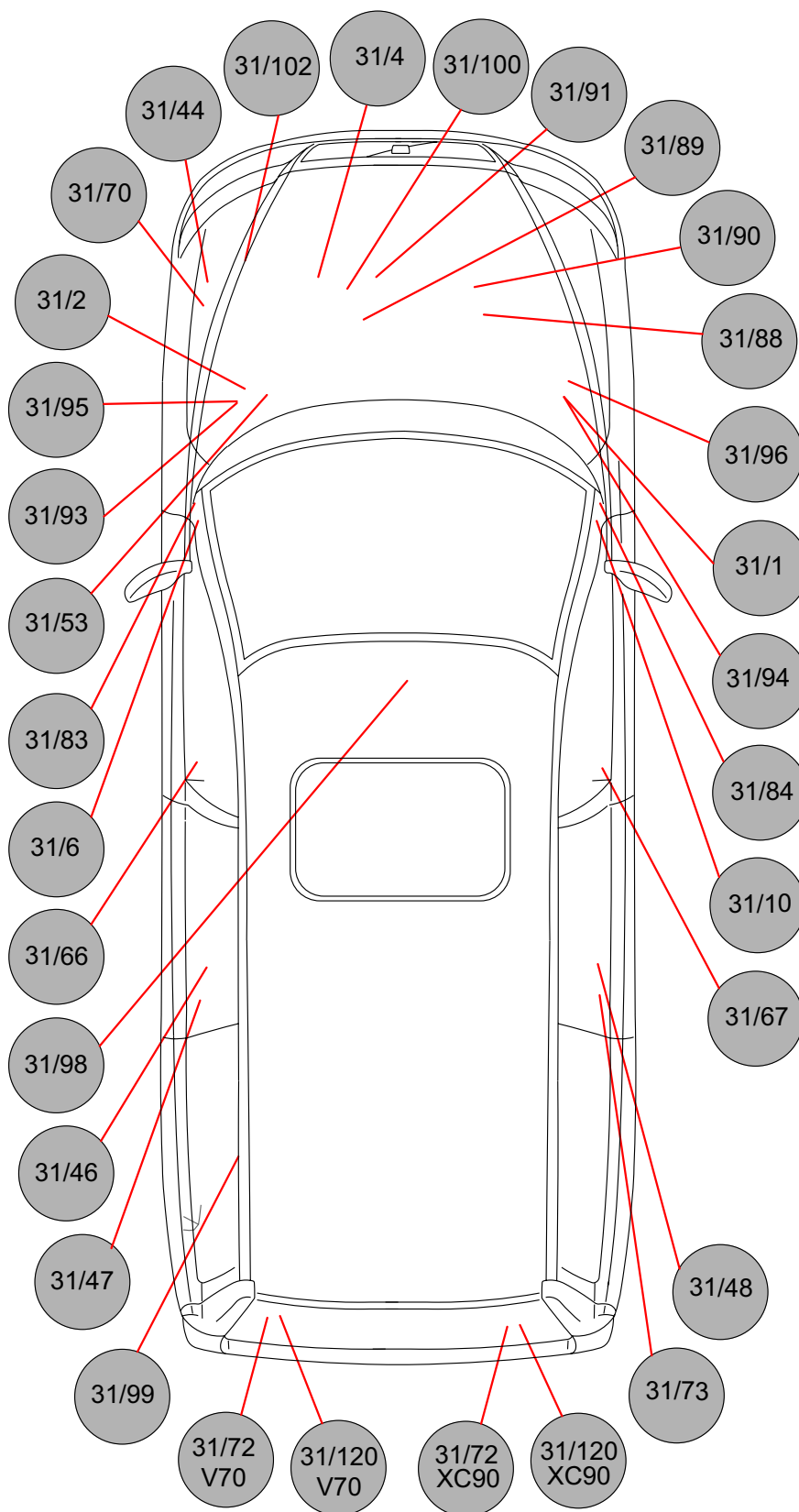

## Узловые соединения 31/1 - 31/44

<b>31/1</b>	<b>Правая пружинная ножка</b>
6/3	Мотор стеклоочистителя фары, правый, V70
6/104	Электродвигатель высокого давления омывателя фар
7/5	Датчик уровня жидкости омывателя
16/10	Рожок звукового сигнала, XC90

<b>31/2</b>	<b>Левая пружинная ножка</b>
4/46	Модуль управления двигателя (ЕСМ), 6-цил., 8-цил., дизель
4/71	Модуль электроклапана охлаждения

<b>31/4</b>	<b>Двигатель</b>
31/44	Узловое соединение

<b>31/6</b>	<b>Передняя стойка, левая сторона</b>
3/6	Переключатель, предупредительные мигающие лампы
3/117	Блок маневрирования, потолочная лампа
4/31	Модуль вентилятора салона, ПР
4/56	Центральный электронный модуль (СЕМ), ЛР
4/76	Дистанционное управление для открывания гаража
6/15	Мотор потолочного люка
10/25	Потолочная лампа багажника
10/29	Освещение, отделение перчаток
10/114	Освещение левого косметического зеркала
10/125	Освещение подножки, передняя левая
10/126	Освещение подножки, передняя правая
10/150	Освещение левого косметического зеркала
10/172	Освещение левого косметического зеркала
16/65	Антенное кольцо/подсветка замка зажигания

<b>31/10</b>	<b>Передняя стойка, правая сторона</b>
4/31	Модуль вентилятора салона, ЛР
4/56	Центральный электронный модуль (СЕМ), ПР
4/84	Модуль подвески (SUM), V70R
9/1	Розетка 12 В, передняя
9/25	Розетка 12 В, задняя
10/72	Подсветка пепельницы, передняя, V70

<b>31/44</b>	<b>Левый лонжерон, внизу в отсеке двигателя</b>
31/4	Узловое соединение



## Узловые соединения 31/46 - 31/67

<b>31/46 Задний подъемник сиденья, левая сторона</b>	
2/138	Реле блокировки левой задней двери, PCL
3/27	Блок маневрирования сиденья с электроприводом, сиденье пассажира, ЛР
3/76	Механизм замка, левая задняя дверь
3/85	Переключатель стеклоподъемника левой задней двери
4/52	Модуль сиденья с электроприводом (PSM), ЛР
4/82	Электронный модуль дифференциала (DEM)
8/51	Детонатор, подушка безопасности, левая передняя
9/12	Модуль обогрева сиденья (SHM), левый

<b>31/47 Задний подъемник сиденья, левая сторона</b>	
4/58	Задний электронный модуль (REM)
8/66	Детонатор, надувной экран, левый, V70

<b>31/48 Задний подъемник сиденья, правая сторона</b>	
4/83	Модуль топливного насоса
6/31	Насос подачи на эжекторы
6/33	Топливный насос

<b>31/53 Тепловой экран</b>	
1/1	Аккумулятор

<b>31/66 Передний подъемник сиденья, левая сторона</b>	
3/126	Модуль двери водителя/двери пассажира (DDM)/(PDM)
9/33	Электронагреваемое зеркало заднего вида, левое
10/15	Указатель поворотов, левое зеркало заднего вида
10/148	Освещение, левое зеркало заднего вида
27/3	Модуль левой камеры (LCM)

<b>31/67 Передний подъемник сиденья, правая сторона</b>	
2/139	Реле блокировки правой задней двери, PCL
3/27	Блок маневрирования сиденья с электроприводом, сиденье пассажира, ЛР
3/77	Узел замка задней двери, правый, PCL
3/86	Переключатель стеклоподъемника правой задней двери
3/127	Модуль двери пассажира/двери водителя (PDM)/(DDM)
4/52	Модуль сиденья с электроприводом (PSM), ЛР
6/35	Топливный насос дополнительного нагревателя
7/93	Датчик веса сидящего (OWS)
8/52	Детонатор, подушка безопасности, правая передняя
9/13	Модуль обогрева сиденья (SHM), правый
9/34	Электронагреваемое зеркало заднего вида, правое
10/16	Указатель поворотов, правое зеркало заднего вида
10/149	Освещение, правое зеркало заднего вида
27/4	Модуль правой камеры (RCM)

## Узловые соединения 31/70 - 31/73

<b>31/70 Левый лонжерон, внизу в отсеке двигателя</b>	
10/65	Дополнительный свет, передний правый, аксессуар
10/69	Дополнительный свет, передний, левый, аксессуар

<b>31/72 Отсек багажника</b>	
4/58	Задний электронный модуль (REM)
4/86	Модуль помощи при парковке (PAM)
6/32	Электродвигатель заднего стеклоочистителя
6/76	Климатическое оборудование сзади, XC90
7/100	Модуль датчика наклона (ISM)
7/137	Змеевик разбивания стекла, дверь багажника, V70
8/66	Детонатор, надувной экран, левый, XC90
9/2	Электронагреваемое заднее стекло
10/18	Фонарь, задний левый
16/15	Устройство смены компакт-дисков, аксессуар, V70
16/45	Модуль дорожной информации (RTI), V70
16/149	Проигрыватель MP3, аксессуар, V70

<b>31/73 Задний подъемник сиденья, правая сторона</b>	
2/191	Реле, дистанционный запуск стояночного нагревателя с радиосигналом, аксессуар, V70
4/78	Вспомогательный электронный модуль (AEM)
4/106	Модуль, дистанционный запуск стояночного нагревателя, аксессуар, V70
8/85	Термопредохранитель и электрический нагреватель топливного фильтра, дизель
8/88	Соленоид топливного бака, Bi-Fuel, задний
8/89	Соленоид топливного бака, Bi-Fuel, передний левый
8/90	Соленоид топливного бака, Bi-Fuel, передний правый
10/17	Фонарь, задний правый
10/218	Контрольная лампа дистанционного запуска, аксессуар, V70
16/79	Басовый громкоговоритель, V70
16/79	Модуль низкочастотного громкоговорителя (SUB), XC90
16/81	Экран ТВ, аксессуар, XC90
16/82	Проигрыватель DVD, аксессуар, XC90
17/19	Розетка 12 В, багажник
54/98	Контактный разъем, жгут проводки, развлекательная система заднего сиденья, XC90

## Узловые соединения 31/83 - 31/84

<b>31/83 Передняя стойка, левая сторона</b>	
4/33	Модуль люка в крыше (SRM)
4/70	Верхний электронный модуль (UEM)
5/1	Модуль снабжения водителя информацией (DIM)
7/122	Датчик движения массы (MMS), передний
7/149	Модуль датчика дождя (RSM)
7/158	Датчик движения объектов (MMS), задний, XC90
10/115	Освещение правого косметического зеркала
16/65	Антенное кольцо/подсветка замка зажигания
16/108	Модуль мультимедиа (MMM), XC90
16/46	Дисплей мультимедиа, XC90
16/139	Модуль глобальной системы местоопределения (GPS)
31/98	Узловое соединение

<b>31/84 Передняя стойка, правая сторона</b>	
3/111	Модуль выключателей освещения (LSM)
3/112	Модуль системы управления микроклиматом (CCM)
3/254	Модуль рулевого колеса (SWM)
4/68	Модуль датчика угла рулевого колеса (SAS)
4/118	Модуль фар дальнего света (HCM)
6/48	Модуль электродвигателя заслонки (DMM), рециркуляция
6/69	Модуль электродвигателя заслонки (DMM), вентиляция/пол/дефростер
6/95	Модуль электродвигателя заслонки (DMM), температура, левая сторона
6/96	Модуль электродвигателя заслонки (DMM), температура, правая сторона
6/102	Модуль электродвигателя заслонки (DMM), дефростер
6/103	Модуль электродвигателя заслонки (DMM), пол/вентиляция
7/159	Датчик качества воздуха (AQS)
16/1	Модуль звуковоспроизведения (AUM), V70
16/1	Модуль управления интегрированной звуковой системы (IAM), XC90
16/2	Усилитель, V70
16/46	Дисплей RTI, V70
16/60	Модуль телефона (PHM)
16/82	Проигрыватель DVD / модуль управления, XC90
16/93	Модуль системы "handsfree" мобильного телефона, аксессуар
16/94	Модуль управления информационно-развлекательной системы (ICM), XC90
16/105	Модуль звуковоспроизведения (AUD), XC90
16/122	Модуль заднего звукоразделения (RAS), XC90
16/145	Спутниковый радиоприемник, V70
16/145	Модуль управления цифрового приема (RDAR)
17/13	Розетка диагностики
54/112	Разъем жгута проводки информационно развлекательной системы, XC90

## Узловые соединения 31/88 - 31/91

<b>31/88 Двигатель, катушки зажигания</b>	
20/3	Свечи зажигания с катушкой зажигания
20/4	Свечи зажигания с катушкой зажигания
20/47	Свеча зажигания с катушкой зажигания, 8-цил.
20/49	Свеча зажигания с катушкой зажигания, 8-цил.

<b>31/89 Двигатель, катушки зажигания</b>	
20/5	Свечи зажигания с катушкой зажигания
20/6	Свечи зажигания с катушкой зажигания
20/7	Свечи зажигания с катушкой зажигания
20/8	Свечи зажигания с катушкой зажигания, 6-цил.
20/14	Конденсатор, катушка зажигания, 8-цил.
20/51	Свеча зажигания с катушкой зажигания, 8-цил.
20/53	Свеча зажигания с катушкой зажигания, 8-цил.

<b>31/90 Двигатель, катушки зажигания</b>	
20/46	Свеча зажигания с катушкой зажигания, 8-цил.
20/48	Свеча зажигания с катушкой зажигания, 8-цил.

<b>31/91 Двигатель</b>	
4/50	Модуль электронной дроссельной заслонки (ETM), Bi-Fuel
9/32	Сопrotивление PTC вентиляции картера, Bi-Fuel

## Узловые соединения 31/93 - 31/94

<b>31/93 Левая пружинная ножка</b>	
3/10	Контакт заднего света, РУЧН
3/62	Контакт, сигнализация, капот двигателя
3/156	Модуль переключателя передач (GSM), TF-80SC / TF-80SC AWD
4/7	Модуль подогревателя сгорания (CPM)
4/28	Модуль управления коробки передач (TCM), TF-80SC / TF-80SC AWD
4/56	Центральный электронный модуль (CEM)
4/99	Электронный модуль сервоуправления
6/1	Электродвигатель, стеклоочистители
6/4	Мотор стеклоочистителя фары, левый, V70
6/38	Мотор установки наклона фары, левый
6/113	Насос охлаждающей жидкости, 8-цил.
6/114	Вакуумный насос
7/4	Датчик, уровень тормозной жидкости
7/51	Датчик, педаль газа
7/73	Датчик уровня охлаждающей жидкости
8/36	Соленоид блокиратора переключения передач, TF-80SC / TF-80SC AWD
8/37	Автоматическая коробка передач
8/134	Соленоид, задний блокиратор, ручной
9/30	Дополнительный нагреватель
10/1	Фонарь, передний левый
10/5	Противотуманный свет, передний левый
10/11	Габаритный/стояночный свет, левый передний, XC90
10/13	Указатель поворота, передний левый
10/71	Боковой габаритный фонарь, передний левый
16/10	Рожок звукового сигнала 1, V70
16/11	Рожок звукового сигнала 2, V70
20/16	Конденсатор, Bi-Fuel

<b>31/94 Правая пружинная ножка</b>	
3/156	Модуль переключателя передач (GSM)
4/28	Модуль управления коробки передач (TCM)
6/39	Мотор установки наклона фары, правый
8/36	Соленоид блокиратора переключения передач
10/2	Фонарь, передний правый
10/6	Противотуманный свет, передний правый
10/12	Габаритный/стояночный свет, правый передний, XC90
10/14	Указатель поворота, передний правый
10/73	Боковой габаритный фонарь, передний правый
16/35	Модуль управления сирены (SCM)

## Узловые соединения 31/95 - 31/100

<b>31/95</b>	<b>Левая пружинная ножка</b>
4/16	Модуль управления тормозами (BCM)

<b>31/96</b>	<b>Правая пружинная ножка</b>
4/46	Модуль управления двигателем (ECM)
4/71	Модуль управления электроклапана охлаждения, 8-цил. / дизель / 6-цил.
9/32	Сопротивление РТС, вентиляция картера

<b>31/98</b>	<b>Балка ветрового стекла, верхняя</b>
4/33	Модуль люка в крыше (SRM)
4/70	Верхний электронный модуль (UEM)
5/1	Модуль снабжения водителя информацией (DIM)
7/122	Датчик движения массы (MMS), передний
7/149	Модуль датчика дождя (RSM)
7/158	Датчик движения объектов (MMS), задний, XC90
10/115	Освещение правого косметического зеркала
16/65	Антенное кольцо/подсветка замка зажигания
16/108	Модуль мультимедиа (MMM), XC90
31/83	Узловое соединение

<b>31/99</b>	<b>Боковое окно, левое</b>
7/135	Змеевик разбивания стекла, левый, V70

<b>31/100</b>	<b>Двигатель, катушки зажигания</b>
20/50	Свеча зажигания с катушкой зажигания, 8-цил.
20/52	Свеча зажигания с катушкой зажигания, 8-цил.

## Узловые соединения 31/102 - 31/120

<b>31/102 Поперечина рамы</b>	
2/192	Реле (230В) электрический моторонагреватель, аксессуар

<b>31/120 Отсек багажника, аксессуар</b>	
4/110	Модуль тягового крюка
16/15	Чейнджер компакт-дисков, V70
16/45	Модуль дорожной информации (RTI), V70
16/45	Модуль управления дорожным движением, Turn by turn
16/46	Дисплей RTI, V70
16/49	Модуль канала дорожной информации, V70
16/79	Басовый громкоговоритель, V70
16/79	Модуль низкочастотного громкоговорителя (SUB), XC90
16/145	Спутниковый радиоприемник, V70
17/37	4-полюсный разъем, жгут проводки тягового крюка
17/38	7-полюсный разъем, жгут проводки тягового крюка
17/39	13-полюсный разъем, жгут проводки тягового крюка
26/4	Преобразователь, указатели поворотов и стояночный свет, США

# Блоки управления Обзор позиций V70

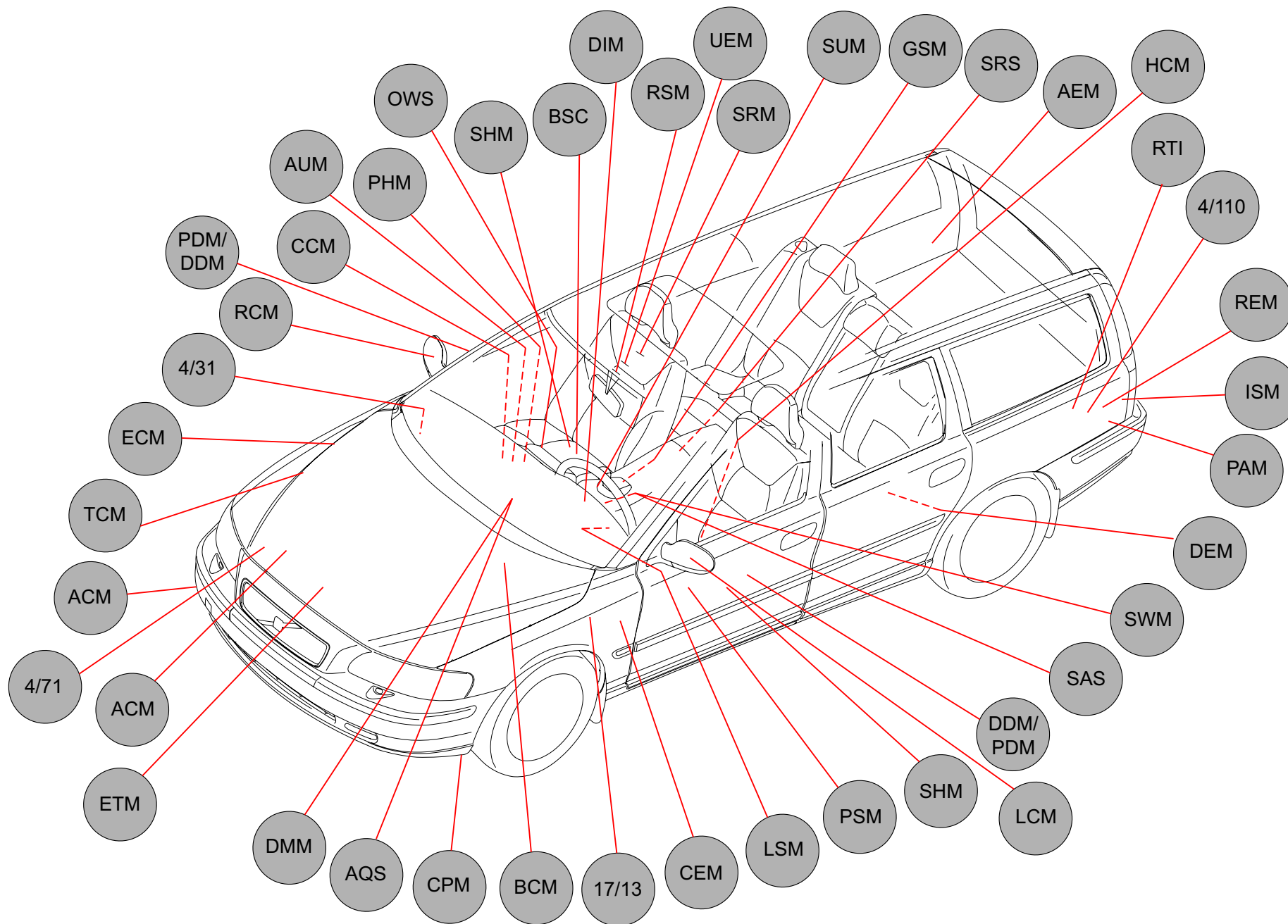



## Блоки управления

### Перечень наименований V70

Блок	Название
ACM	6/26 Модуль управления генератора (ACM)
AEM	4/78 Вспомогательный электронный модуль (AEM)
AQS	7/159 Датчик качества воздуха (AQS)
AUM	16/1 Модуль звуковоспроизведения (AUM)
BCM	4/16 Модуль управления тормозами (BCM)
BSC	7/164 Датчик устойчивости узла датчиков кузова (BSC)
CCM	3/112 Модуль системы управления микроклиматом (CCM)
CEM	4/56 Центральный электронный модуль (CEM)
CPM	4/7 Модуль подогревателя сгорания (CPM)
DDM/PDM	3/126 Модуль двери водителя/двери пассажира (DDM)/(PDM)
DEM	4/82 Электронный модуль дифференциала (DEM)
DIM	5/1 Модуль снабжения водителя информацией (DIM)
DMM	Модуль электродвигателя заслонки (DMM) -6/48 Модуль электродвигателя заслонки (DMM), рециркуляция -6/69 Модуль электродвигателя заслонки (DMM), вентиляция/пол/дефростер -6/95 Модуль электродвигателя заслонки (DMM), температура, левая сторона -6/96 Модуль электродвигателя заслонки (DMM), температура, правая сторона -6/102 Модуль электродвигателя заслонки (DMM), дефростер -6/103 Модуль электродвигателя заслонки (DMM), пол/вентиляция
ECM	4/46 Модуль управления двигателем (ECM)
ETM	4/50 Модуль электронной дроссельной заслонки (ETM)
GSM	3/156 Модуль переключателя передач (GSM)
HCM	4/118 Модуль фар дальнего света (HCM)
ISM	7/100 Модуль датчика наклона (ISM)
LCM	27/3 Модуль левой камеры (LCM)
LSM	3/111 Модуль выключателей освещения (LSM)
OWS	7/93 Датчик веса сидящего (OWS)
PAM	4/86 Модуль помощи при парковке (PAM)
PDM/DDM	3/127 Модуль двери пассажира/двери водителя (PDM)/(DDM)
PHM	16/60 Модуль телефона (PHM)
PSM	4/52 Модуль сиденья с электроприводом (PSM)
RCM	27/4 Модуль правой камеры (RCM)
REM	4/58 Задний электронный модуль (REM)
RSM	7/149 Модуль датчика дождя (RSM)
RTI	16/45 Модуль дорожной информации (RTI)
SAS	4/68 Модуль датчика угла рулевого колеса (SAS)
SCM	16/35 Модуль управления сирены (SCM)
SHM	Модуль обогрева сиденья (SHM) -9/12 Модуль обогрева сиденья (SHM), левый -9/13 Модуль обогрева сиденья (SHM), правый
SRM	4/33 Модуль люка в крыше (SRM)
SRS	4/9 Модуль дополнительной системы удерживания (SRS)
SUM	4/84 Модуль подвески (SUM)
SWM	3/254 Модуль рулевого колеса (SWM)
TCM	4/28 Модуль управления коробки передач (TCM)
UEM	4/70 Верхний электронный модуль (UEM)
4/31	4/31 Модуль вентилятора салона
4/71	4/71 Модуль электровентилятора охлаждения
4/110	4/110 Модуль тягового крюка
17/13	17/13 Розетка диагностики

# Блоки управления Обзор позиций XC90

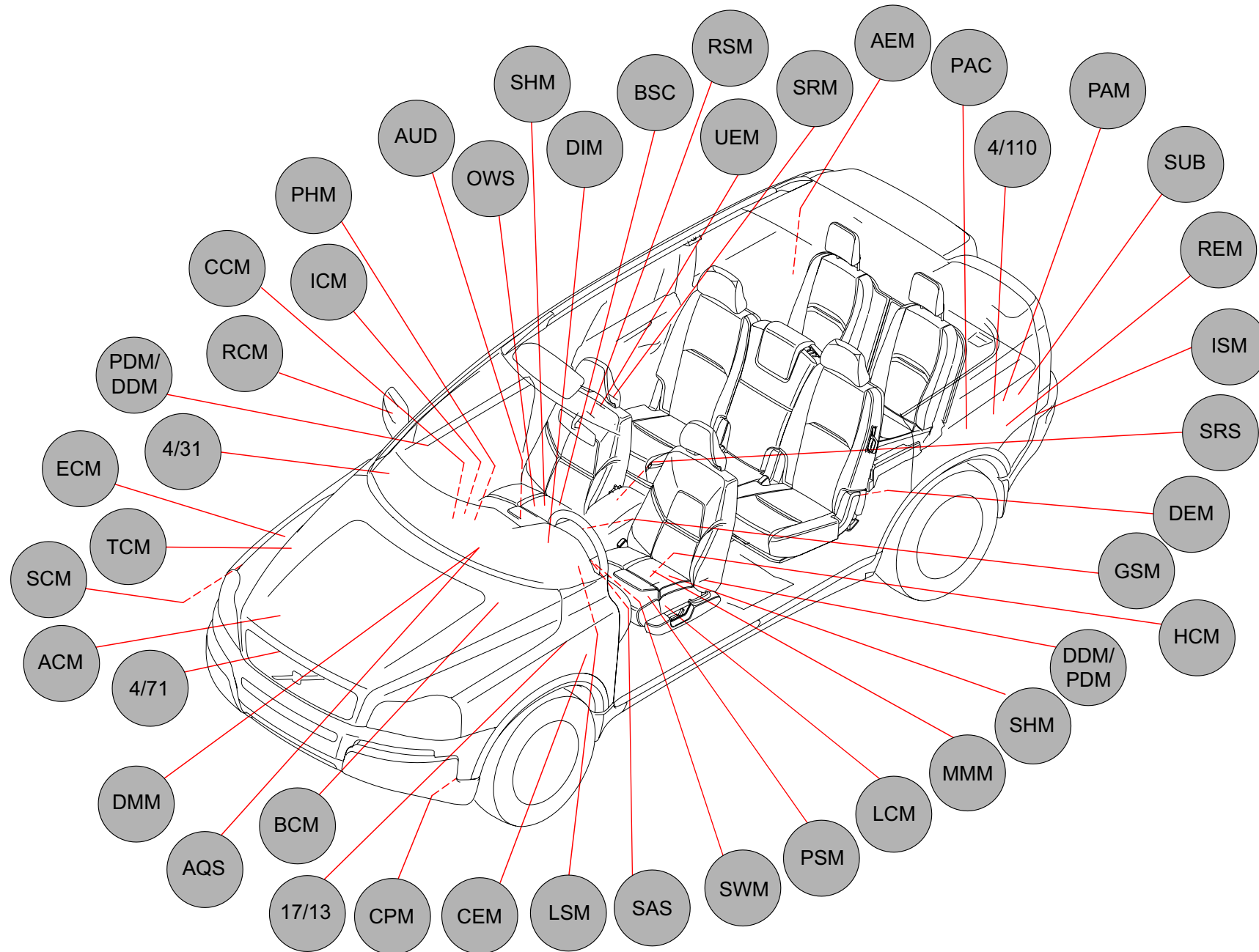

## Блоки управления

### Обзор названий XC90

Блок	Название
ACM	6/26 Модуль управления генератора (ACM)
AEM	4/78 Вспомогательный электронный модуль (AEM)
AQS	7/159 Датчик качества воздуха (AQS)
AUD	16/105 Модуль звуковоспроизведения (AUD)
BCM	4/16 Модуль управления тормозами (BCM)
BSC	7/164 Датчик устойчивости узла датчиков кузова (BSC)
CCM	3/112 Модуль системы управления микроклиматом (CCM)
CEM	4/56 Центральный электронный модуль (CEM)
CPM	4/7 Модуль подогревателя сгорания (CPM)
DDM/PDM	3/126 Модуль двери водителя/двери пассажира (DDM)/(PDM)
DEM	4/82 Электронный модуль дифференциала (DEM)
DIM	5/1 Модуль снабжения водителя информацией (DIM)
DMM	Модуль электродвигателя заслонки (DMM) -6/48 Модуль электродвигателя заслонки (DMM), рециркуляция -6/69 Модуль электродвигателя заслонки (DMM), вентиляция/пол/дефростер -6/95 Модуль электродвигателя заслонки (DMM), температура, левая сторона -6/96 Модуль электродвигателя заслонки (DMM), температура, правая сторона -6/102 Модуль электродвигателя заслонки (DMM), дефростер -6/103 Модуль электродвигателя заслонки (DMM), пол/вентиляция
ECM	4/46 Модуль управления двигателем (ECM)
GSM	3/156 Модуль переключателя передач (GSM)
HCM	4/118 Модуль фар дальнего света (HCM)
ICM	16/94 Модуль управления информационно-развлекательной системы (ICM)
ISM	7/100 Модуль датчика наклона (ISM)
LCM	27/3 Модуль левой камеры (LCM)
LSM	3/111 Модуль выключателей освещения (LSM)
MMM	16/108 Модуль мультимедиа (MMM)
OWS	7/93 Датчик веса сидящего (OWS)
PAC	4/120 Модуль камеры парковки (PAC)
PAM	4/86 Модуль помощи при парковке (PAM)
PDM/DDM	3/127 Модуль двери пассажира/двери водителя (PDM)/(DDM)
PHM	16/60 Модуль телефона (PHM)
PSM	4/52 Модуль сиденья с электроприводом (PSM)
RCM	27/4 Модуль правой камеры (RCM)
REM	4/58 Задний электронный модуль (REM)
RSM	7/149 Модуль датчика дождя (RSM)
SAS	4/68 Модуль датчика угла рулевого колеса (SAS)
SCM	16/35 Модуль управления сирены (SCM)
SHM	Модуль обогрева сиденья (SHM) -9/12 Модуль обогрева сиденья (SHM), левый -9/13 Модуль обогрева сиденья (SHM), правый
SRM	4/33 Модуль люка в крыше (SRM)
SRS	4/9 Модуль дополнительной системы удерживания (SRS)
SUB	16/79 Модуль низкочастотного громкоговорителя (SUB)
SWM	3/254 Модуль рулевого колеса (SWM)
TCM	4/28 Модуль управления коробки передач (TCM)
UEM	4/70 Верхний электронный модуль (UEM)
4/31	4/31 Модуль вентилятора салона
4/71	4/71 Модуль электровентилятора охлаждения
4/110	4/110 Модуль тягового крюка
17/13	17/13 Розетка диагностики

# Блоки управления

## Центральный электронный модуль (CEM) 1:2

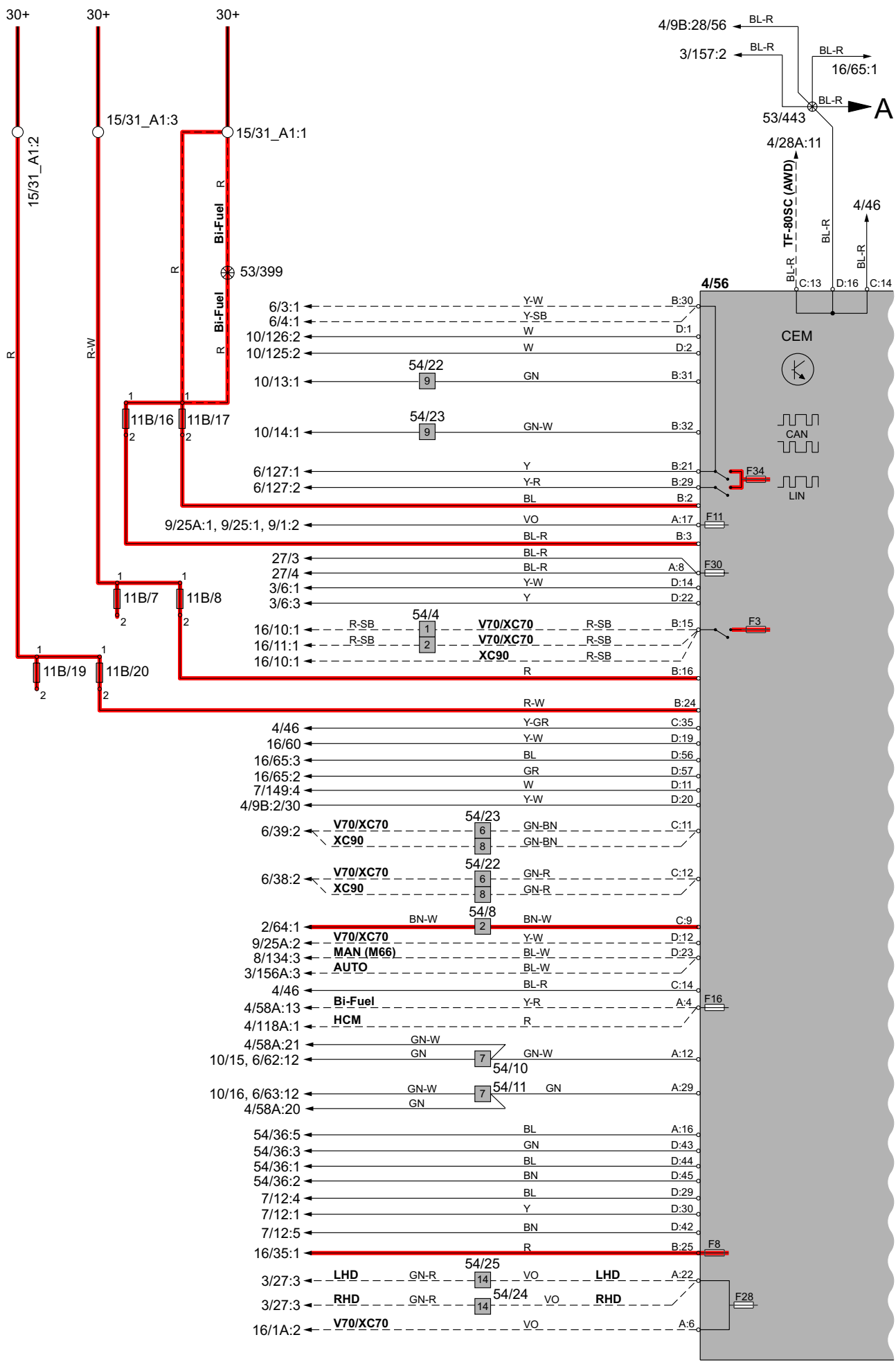

# Блоки управления

## Центральный электронный модуль (CEM) 2:2

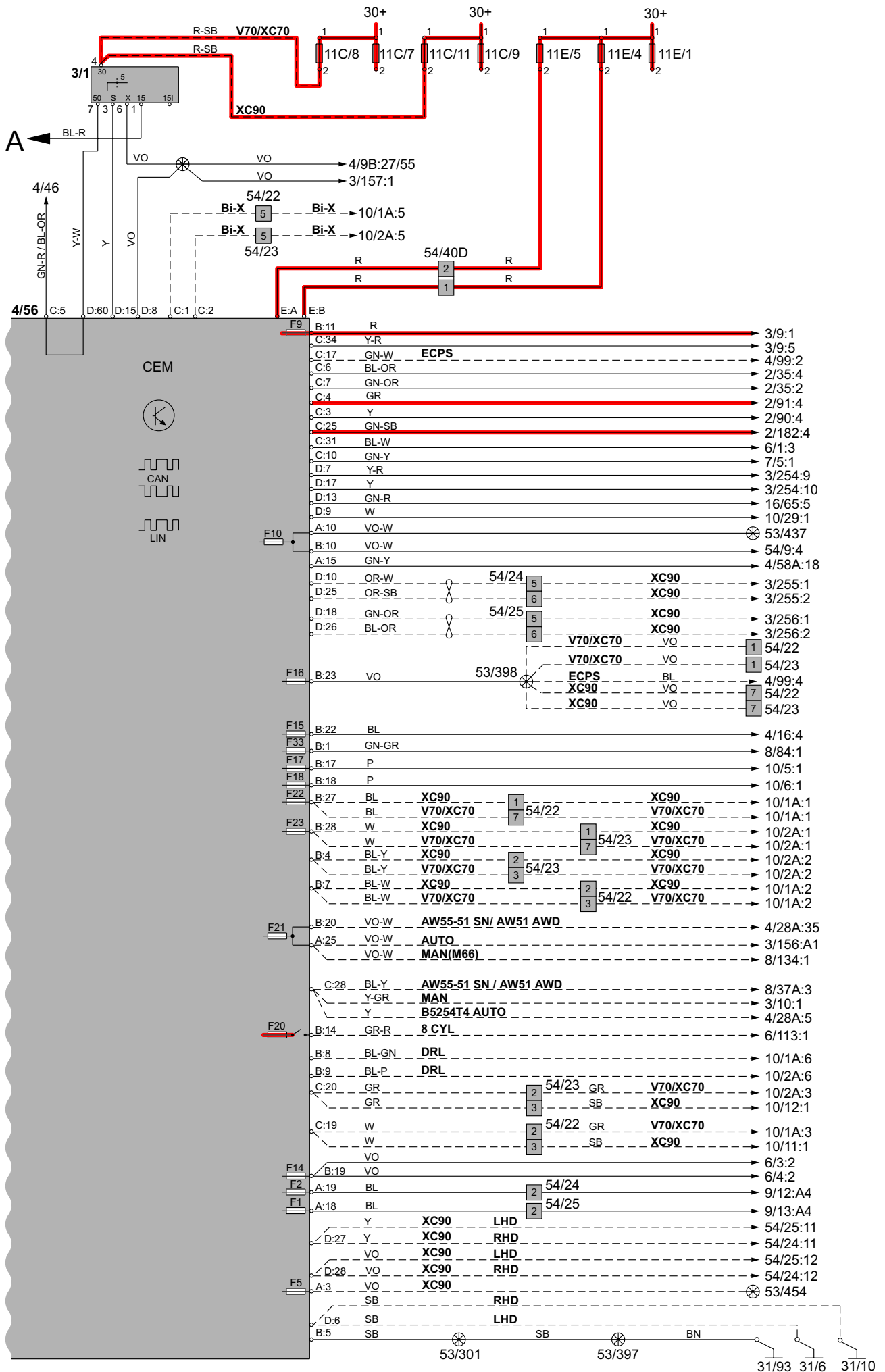

# Блоки управления

## Задний электронный модуль (REM) 1:2

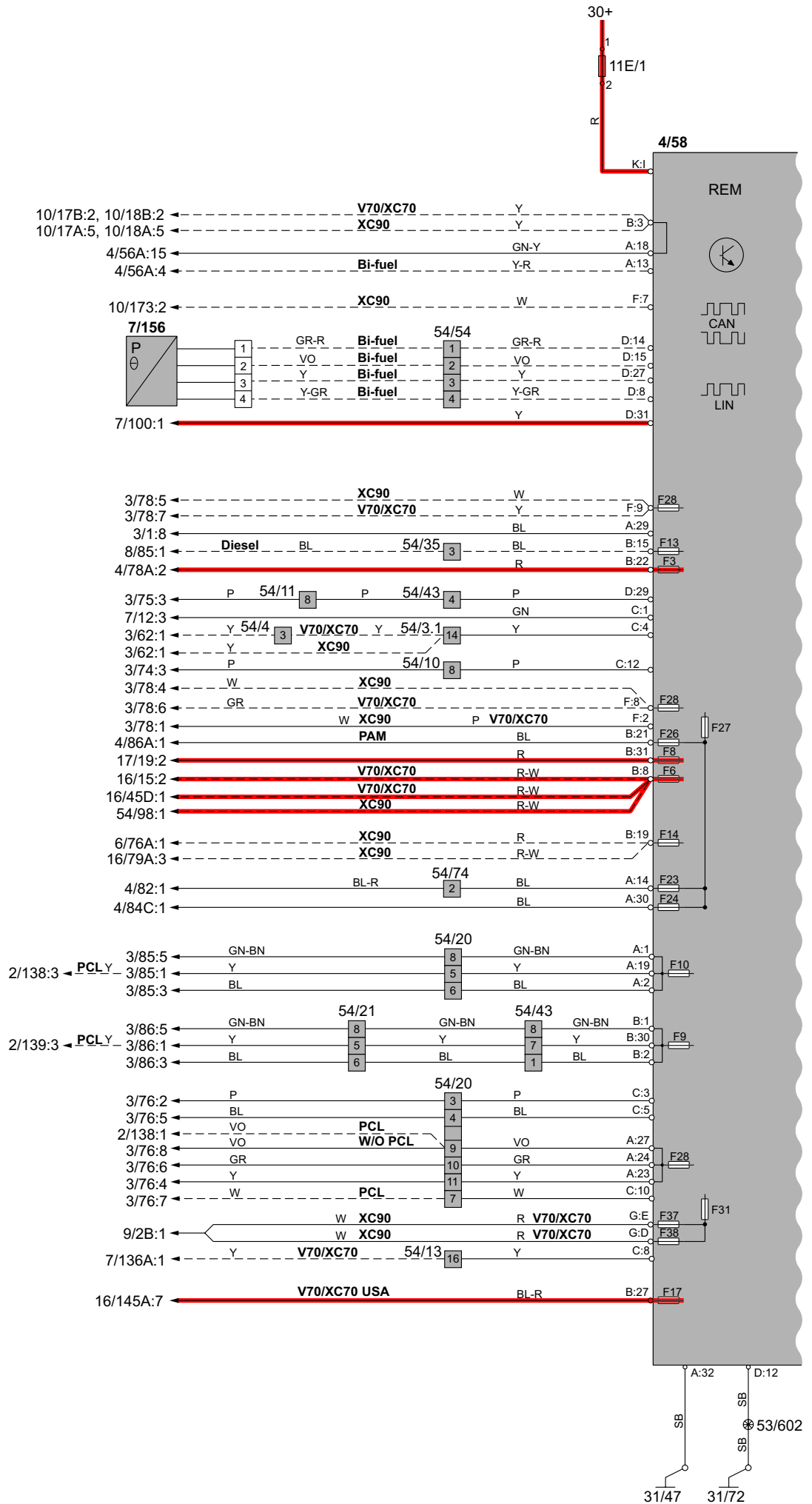

# Блоки управления

## Задний электронный модуль (REM) 2:2

4/58

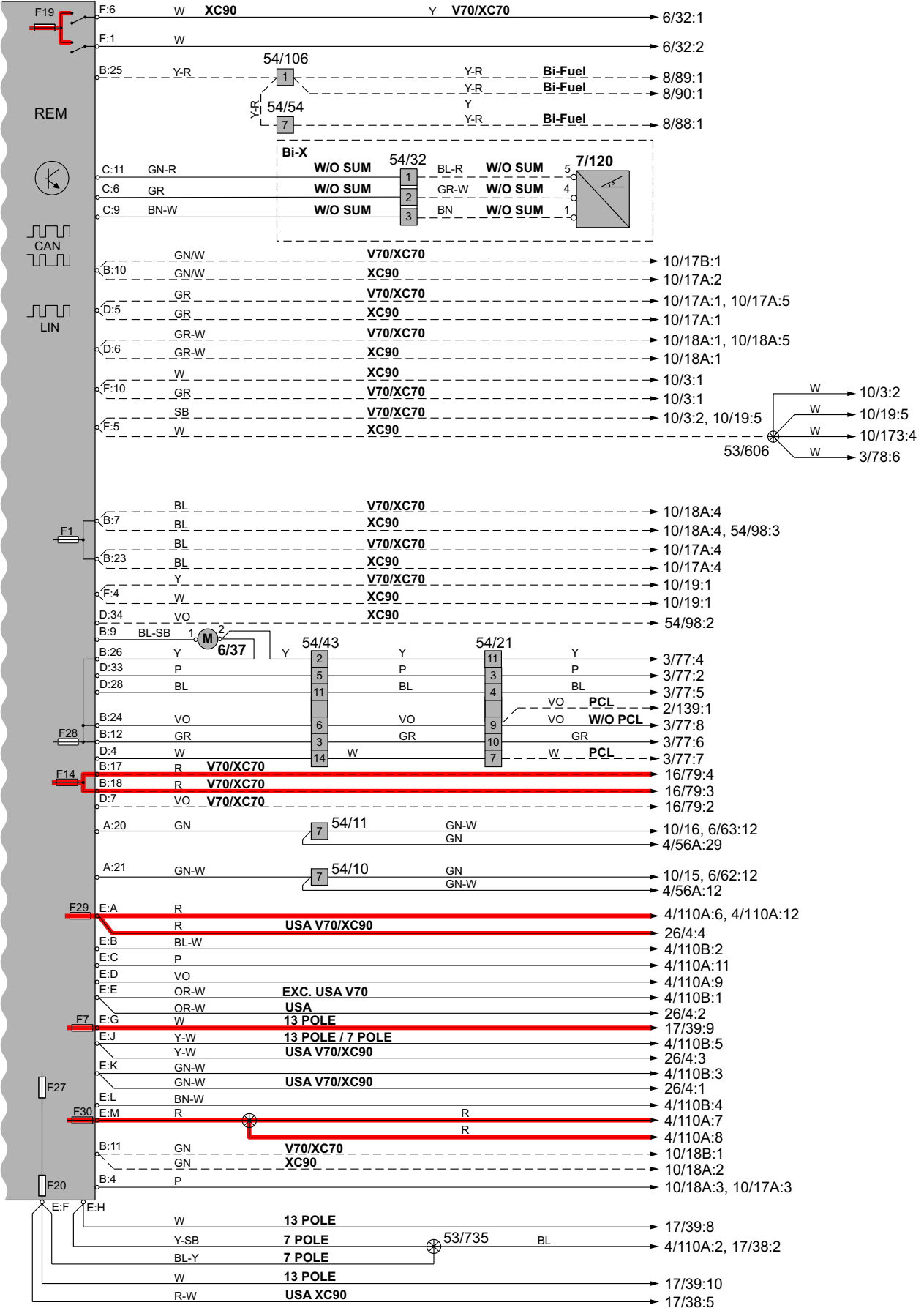

# Блоки управления

## Компьютерная связь, высокоскоростная CAN V70

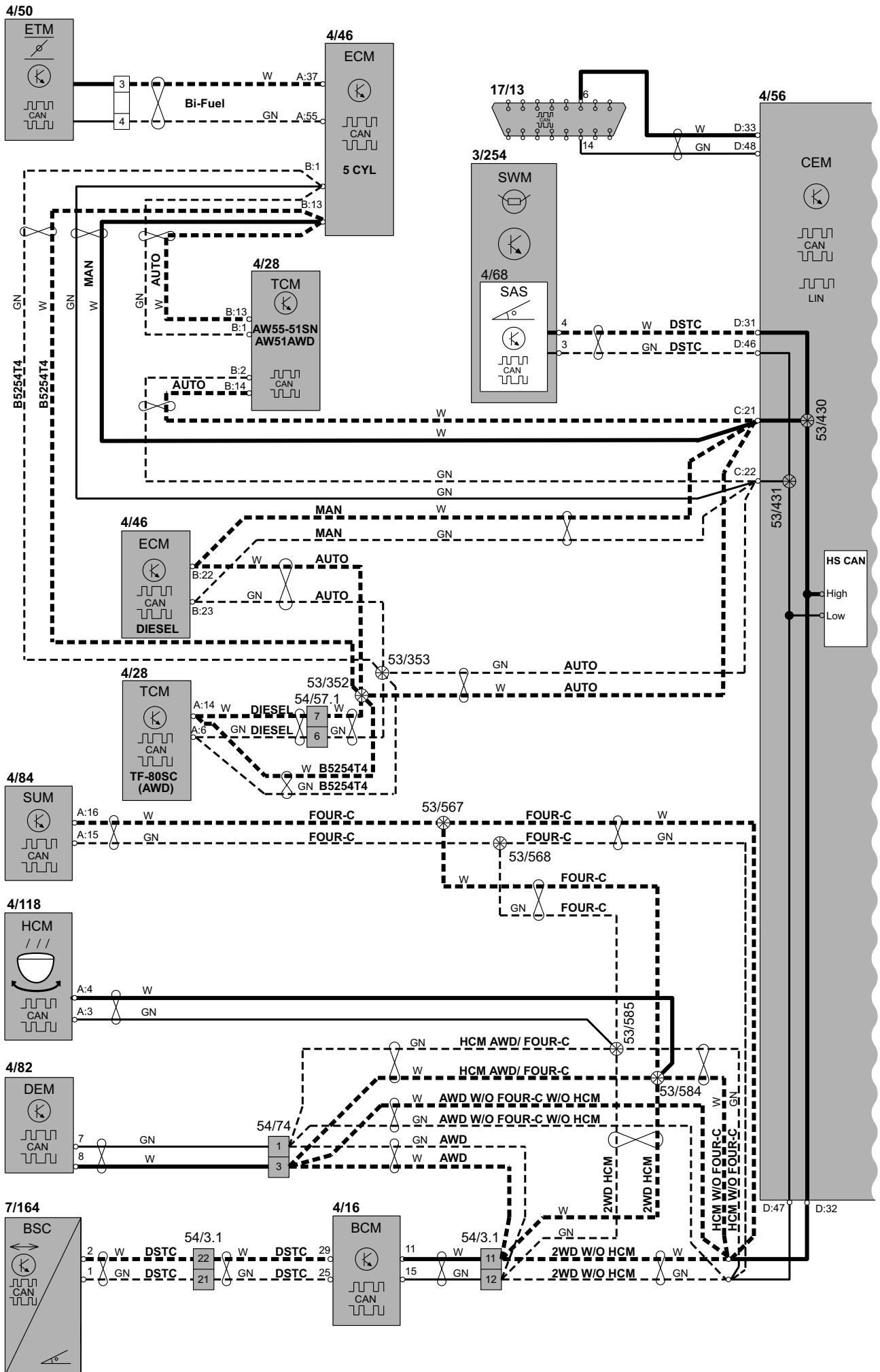



# Блоки управления

## Компьютерная связь, высокоскоростная CAN XC90

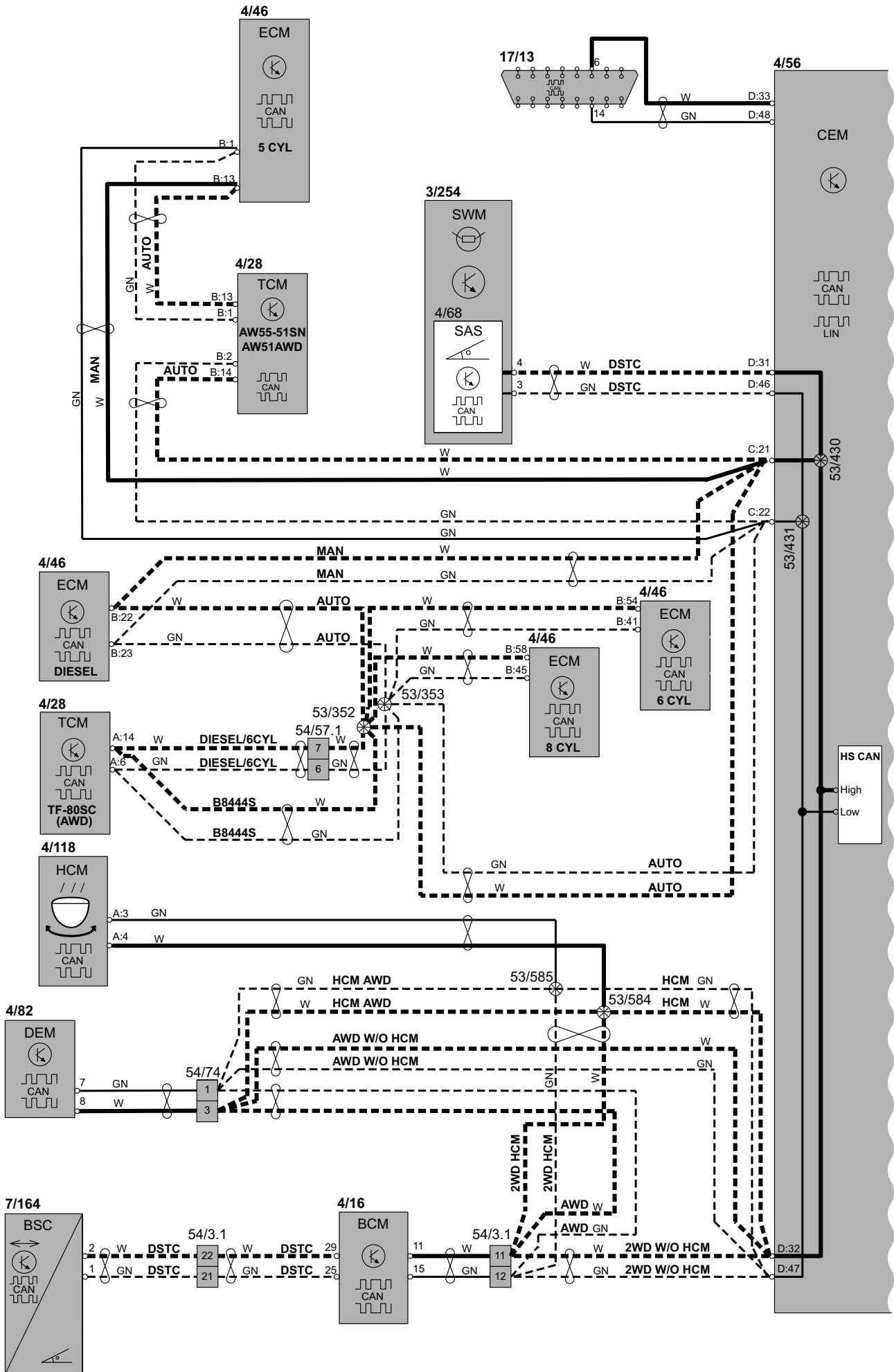

# Блоки управления

## Компьютерная связь, низкоскоростная CAN V70

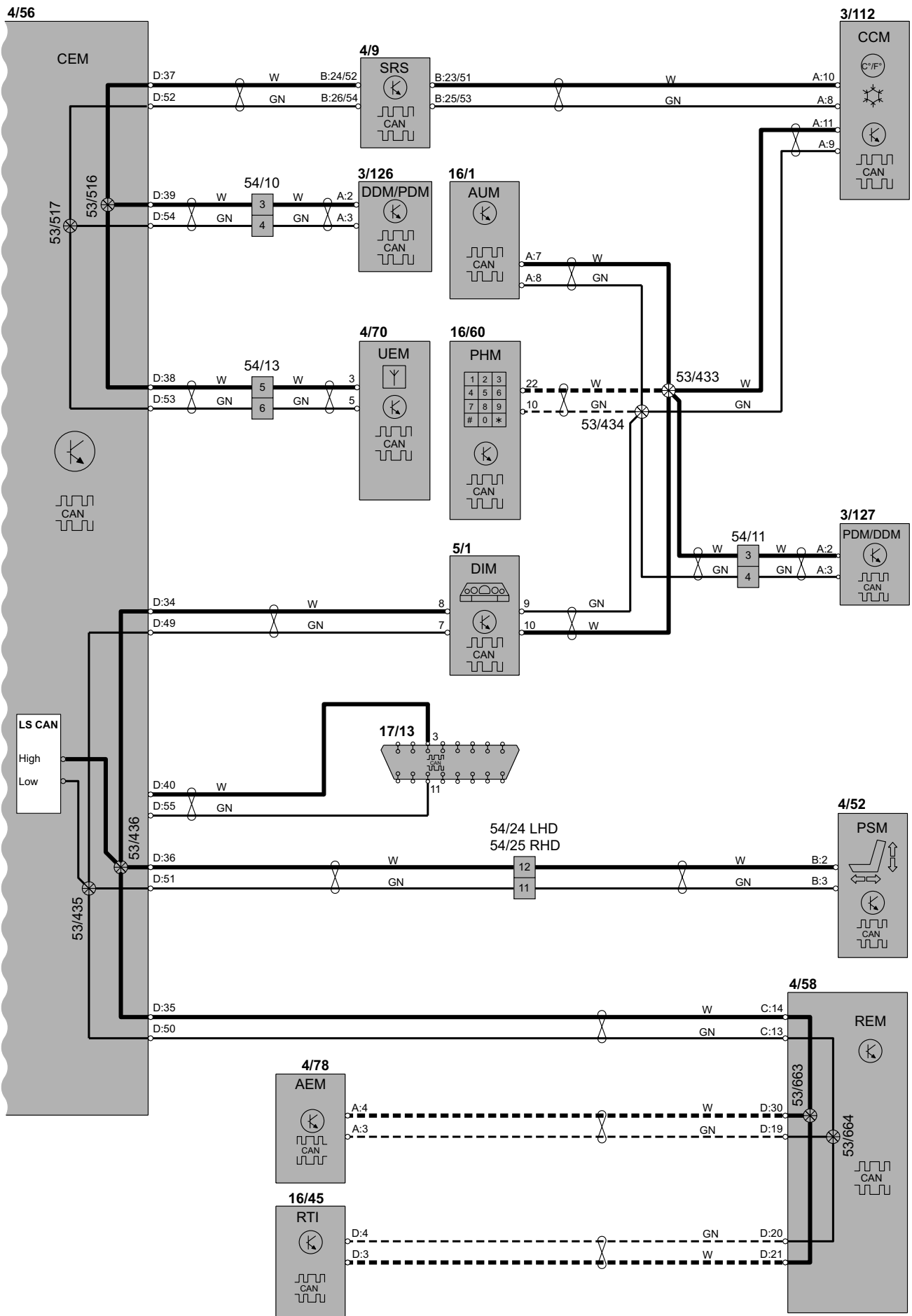

# Блоки управления

## Компьютерная связь, низкоскоростная CAN XC90

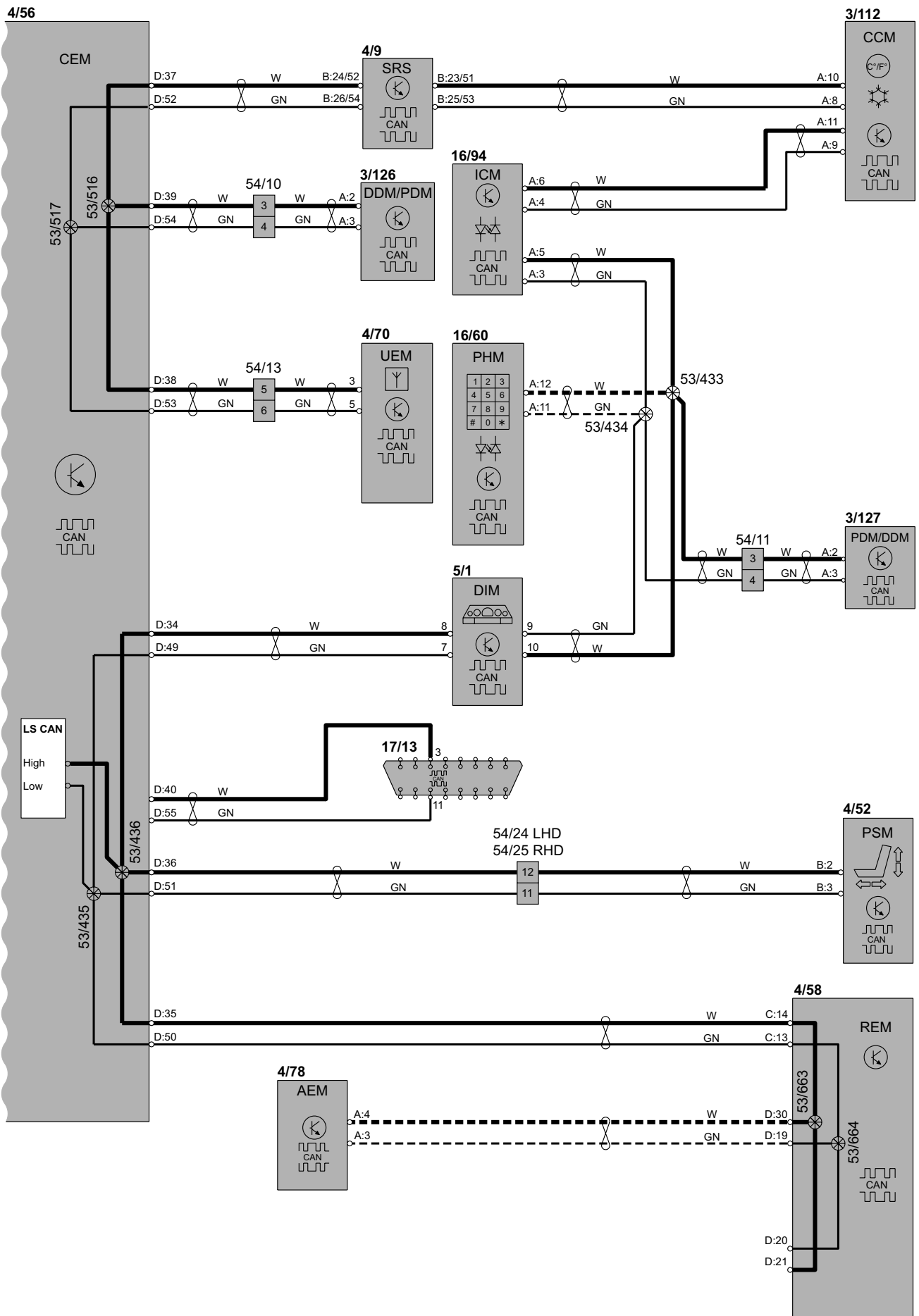

# Блоки управления

## Компьютерная связь LIN 1:2

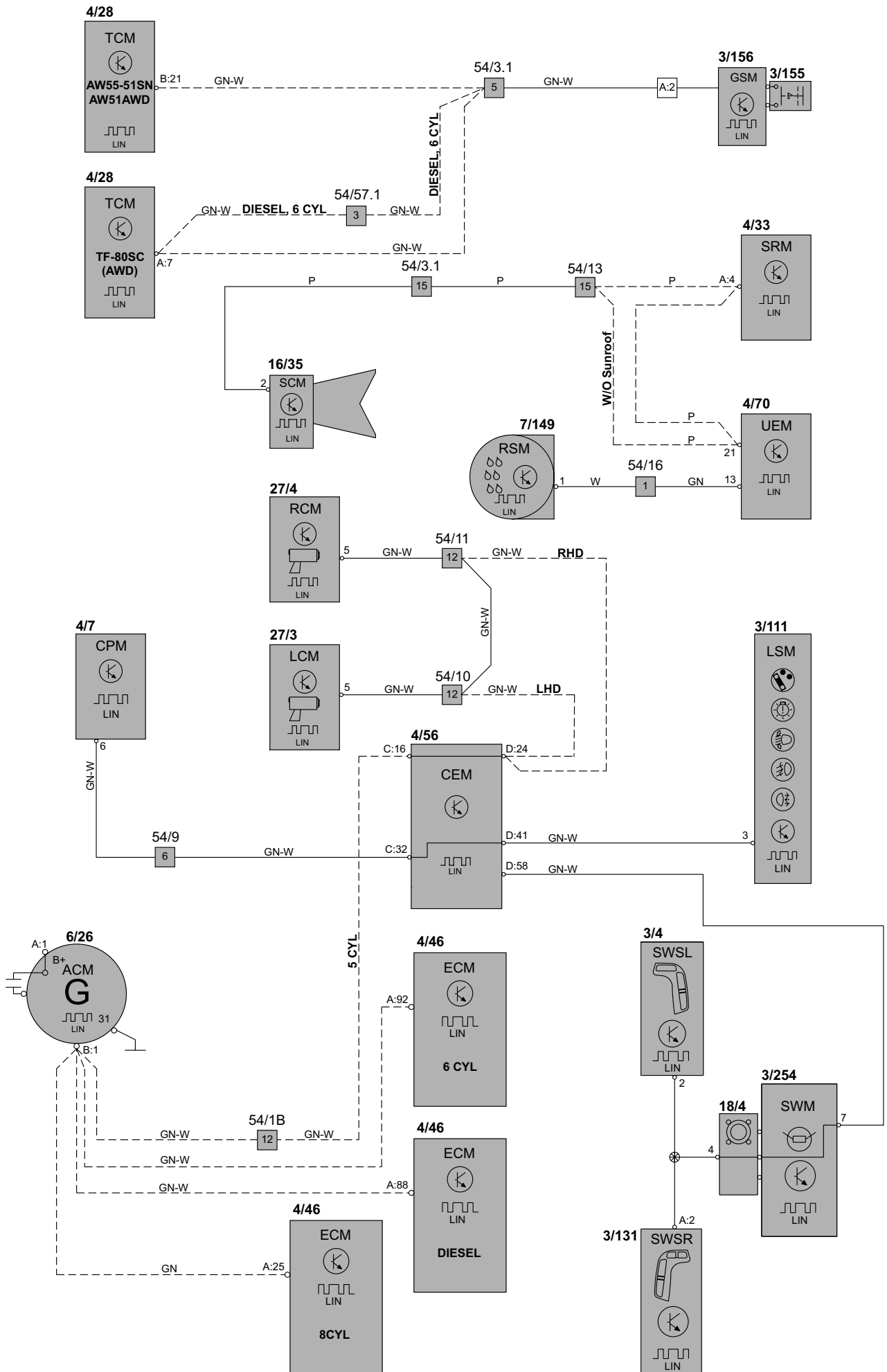

# Блоки управления

## Компьютерная связь LIN 2:2

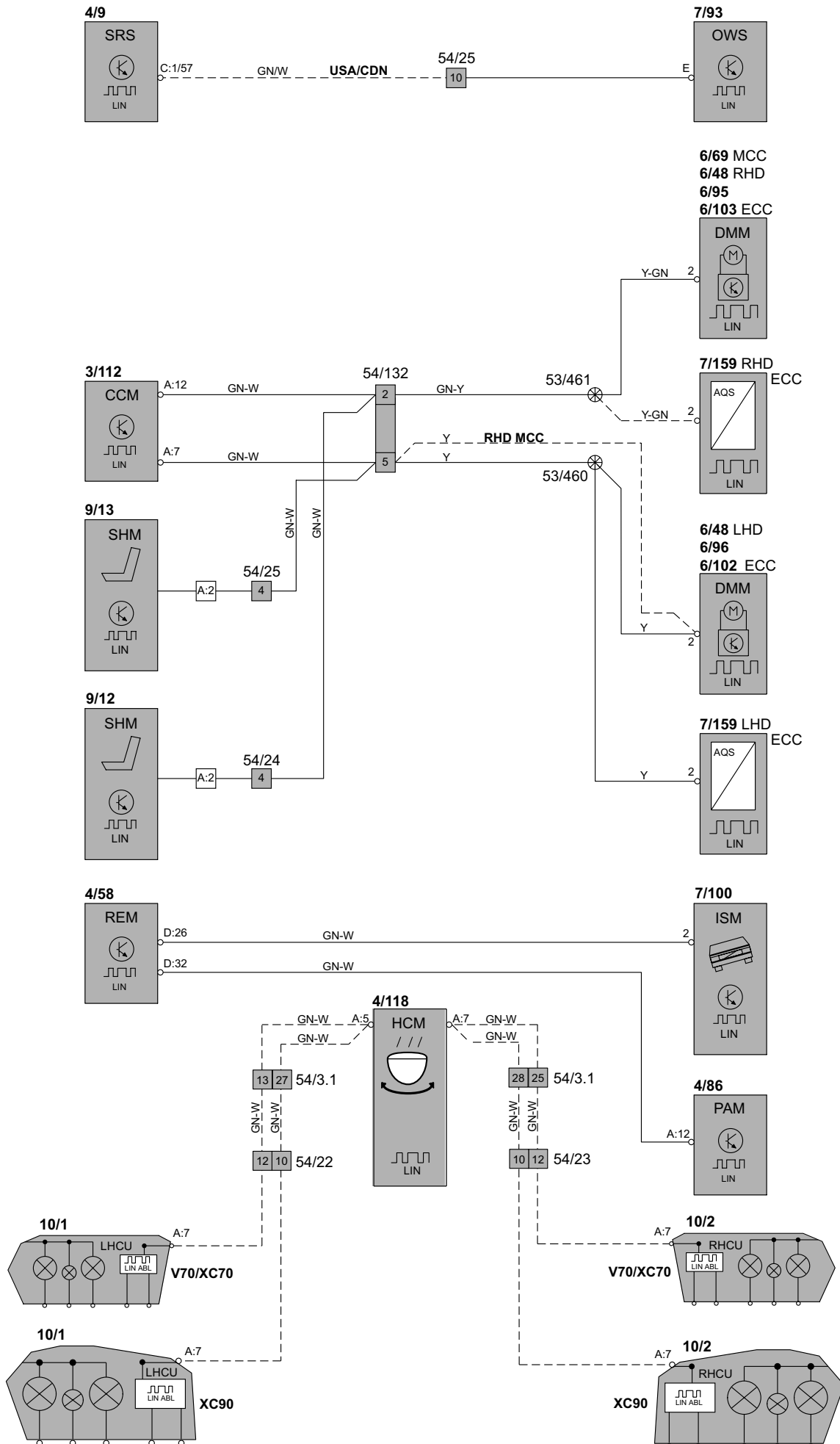

# Блоки управления Компьютерная связь MOST XC90

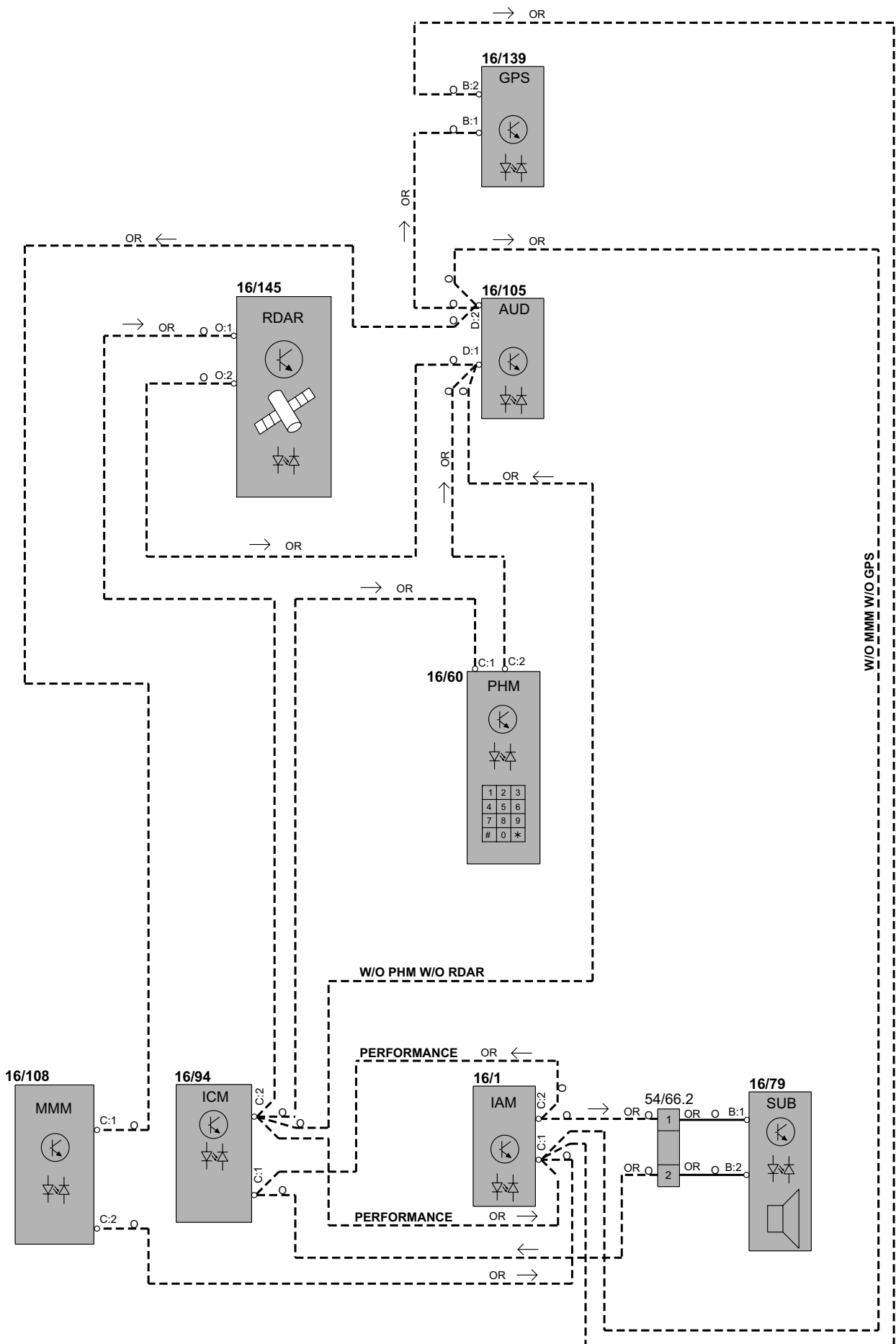

# Группа 23 Топливная система

## Система управления двигателем, дизель 1:3

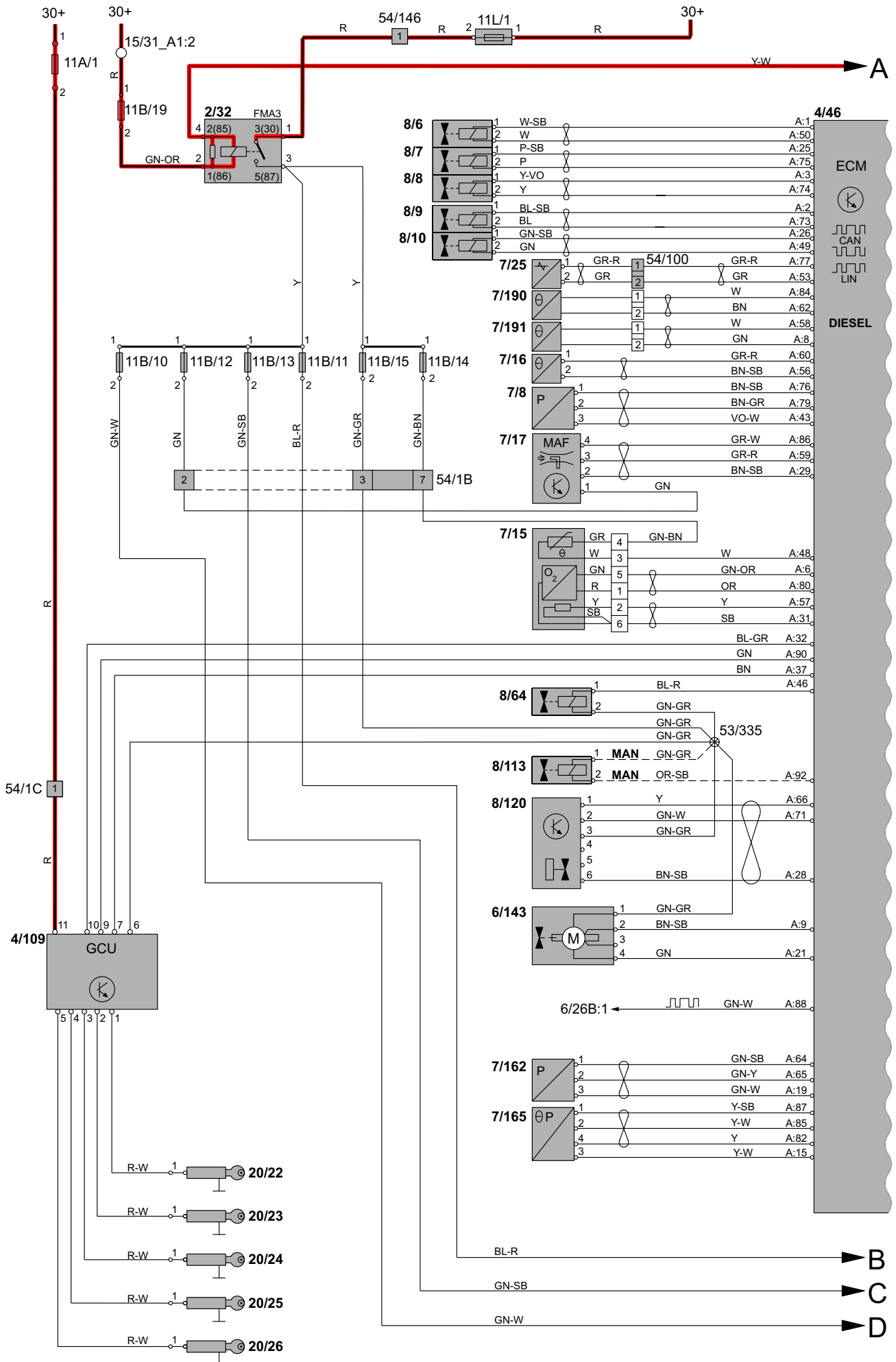

# Группа 23 Топливная система

## Система управления двигателем, дизель 2:3

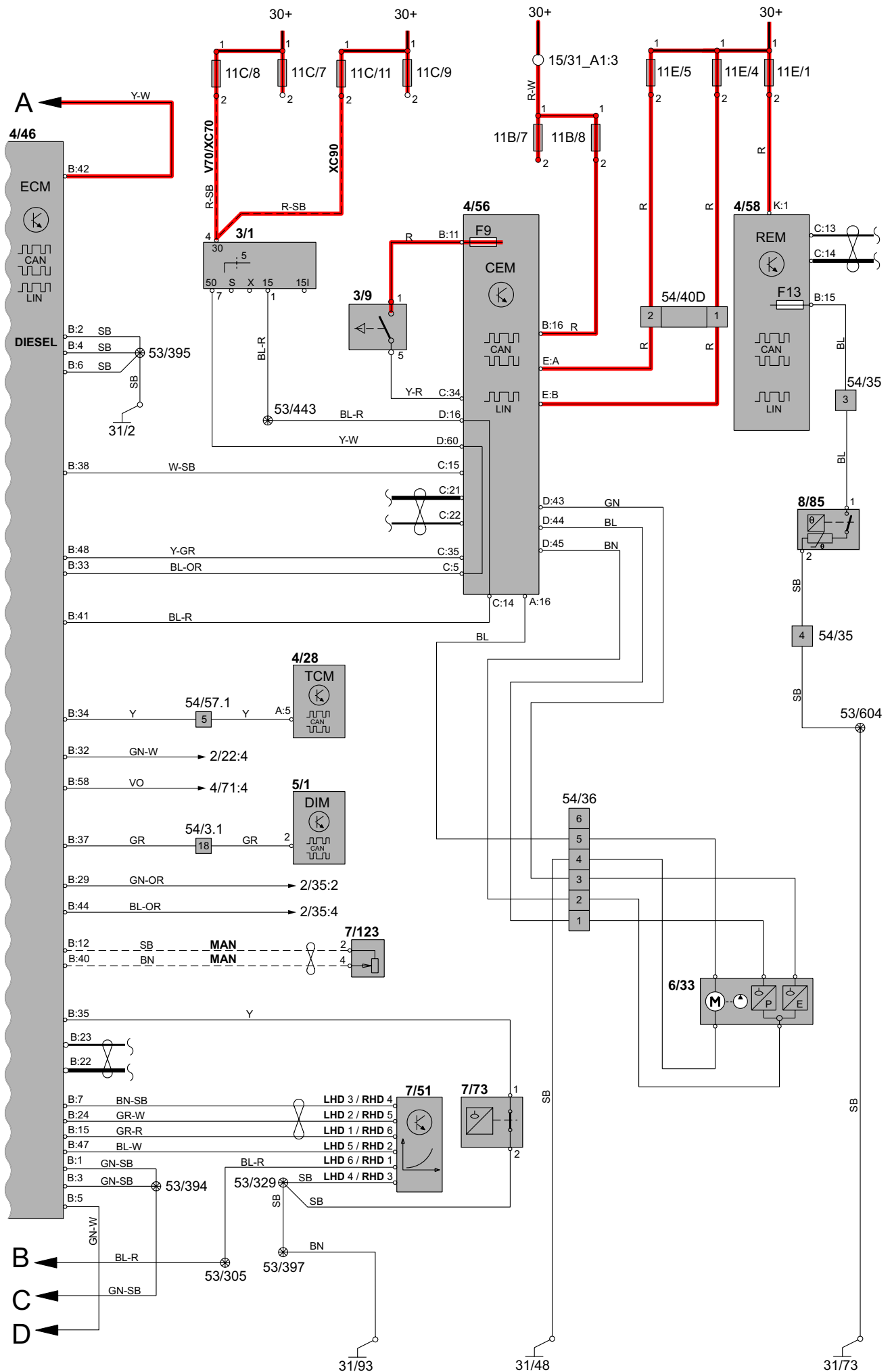



# Группа 23 Топливная система

## Система управления двигателем, дизель 3:3

4/46

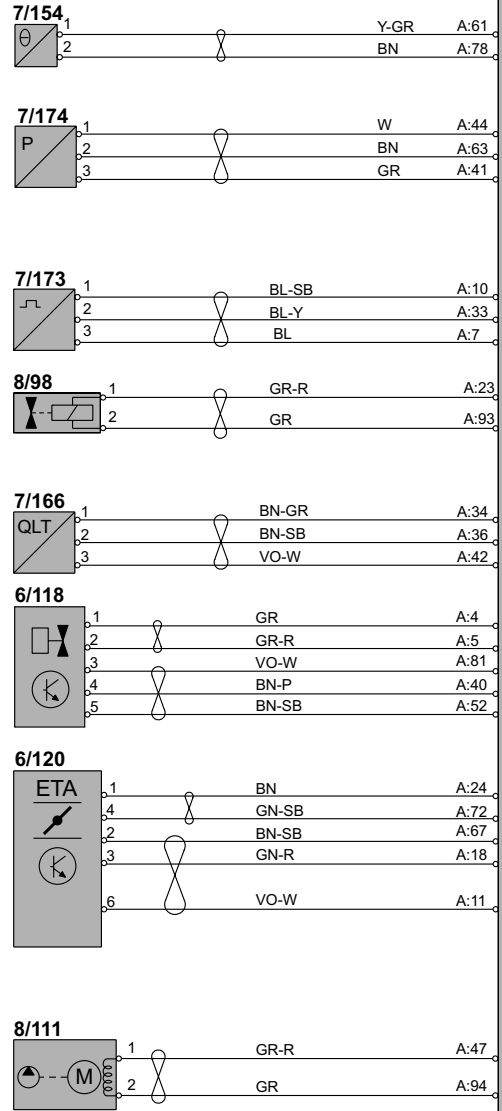

ECM



DIESEL

# Группа 23 Топливная система

## Система управления двигателем, 5-цил. 1:2

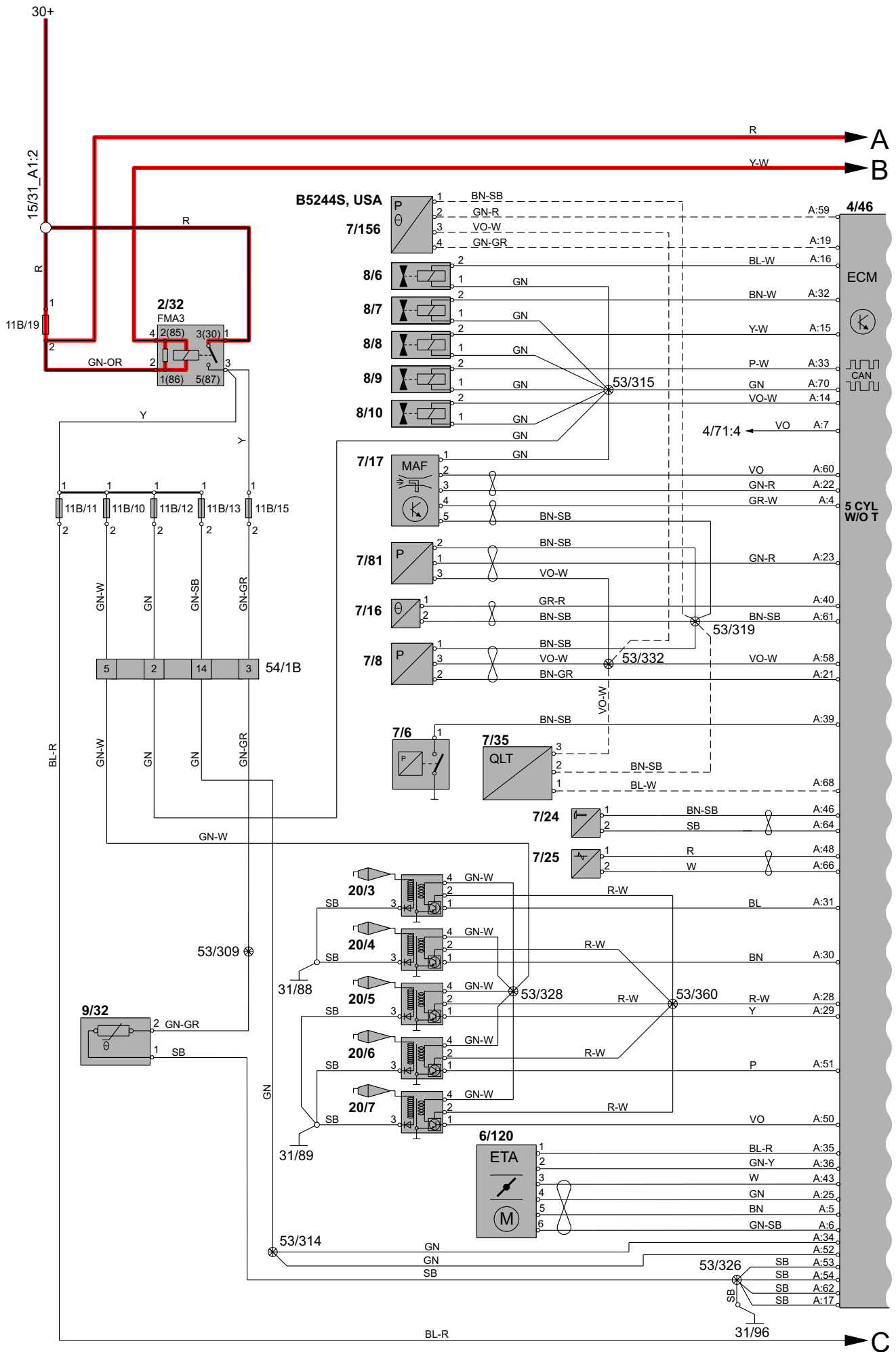

# Группа 23 Топливная система

## Система управления двигателем, 5-цил. 2:2

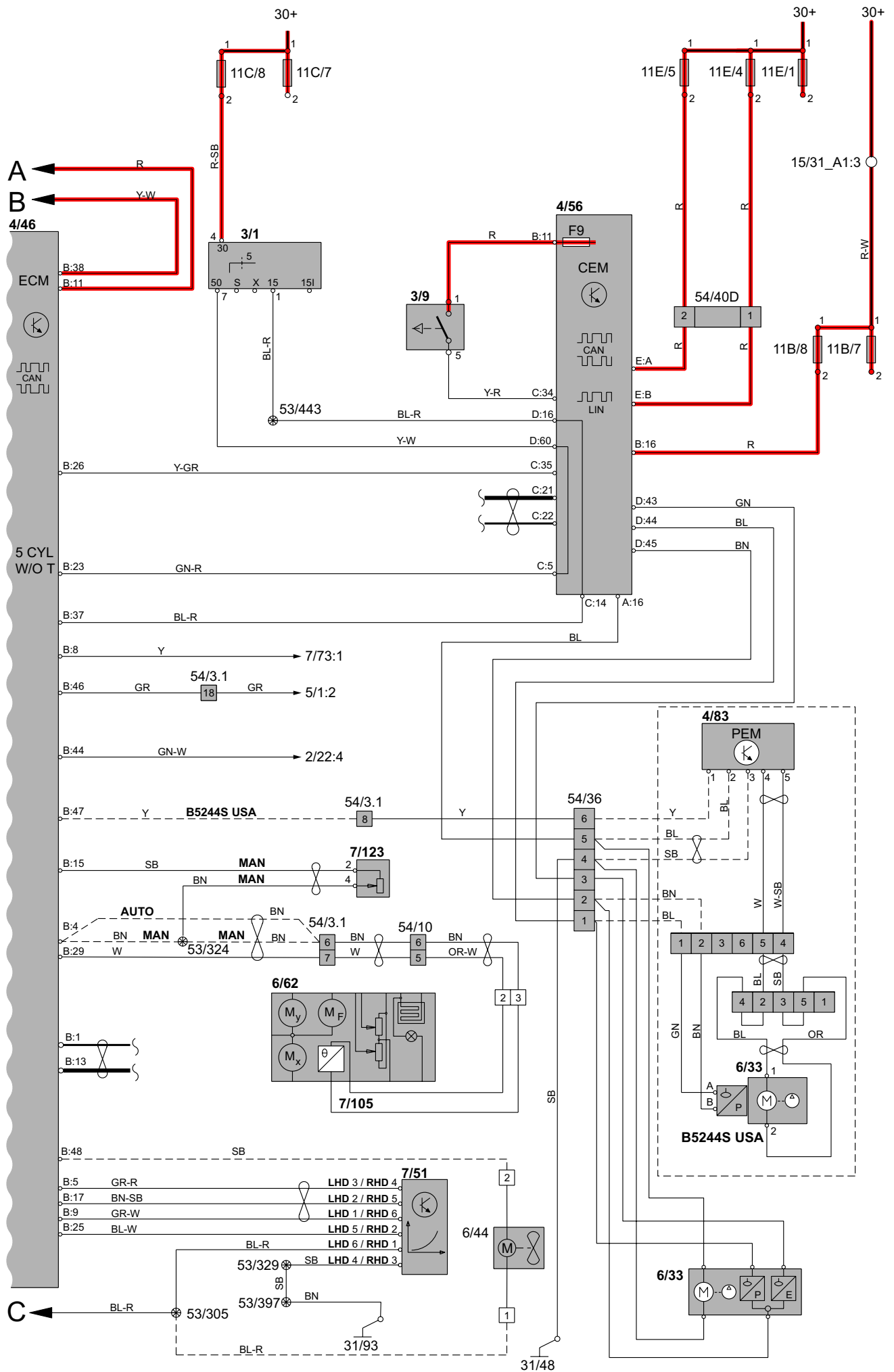



# Группа 23 Топливная система

## Система управления двигателем, 5-цил. Турбо 2:2

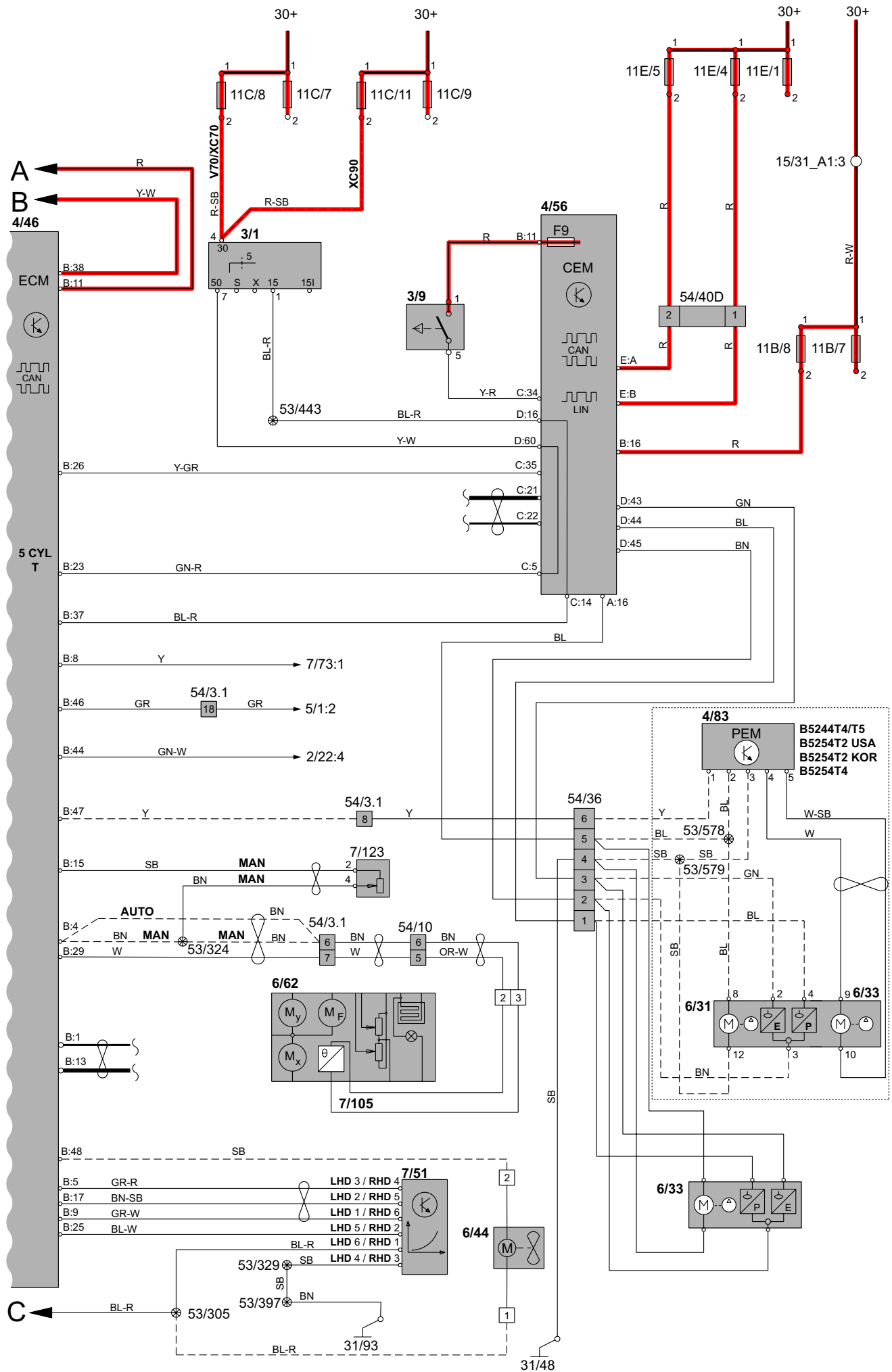

# Группа 23 Топливная система

## Система управления двигателем, 6-цил. 1:2

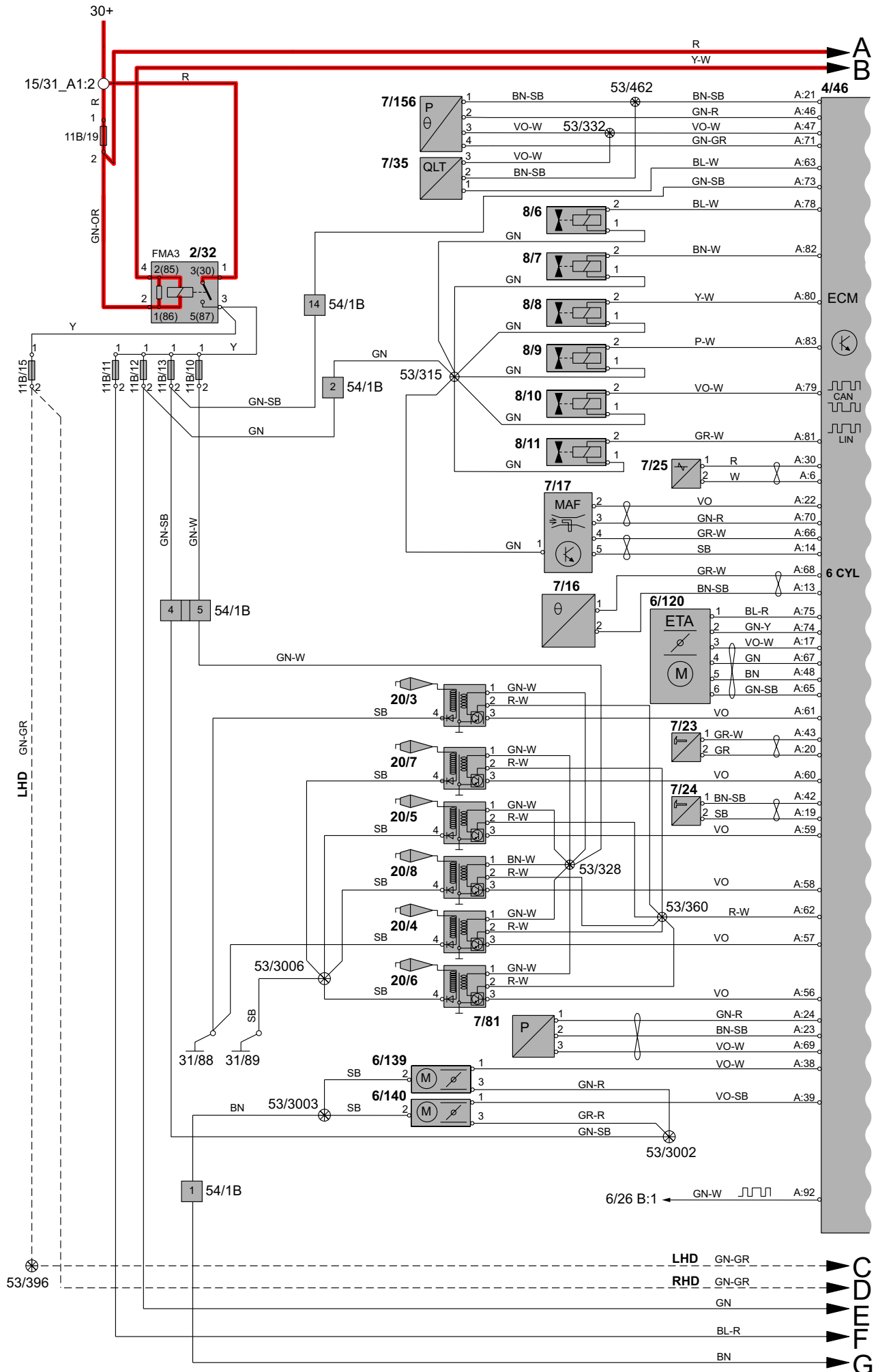

# Группа 23 Топливная система

## Система управления двигателем, 6-цил. 2:2

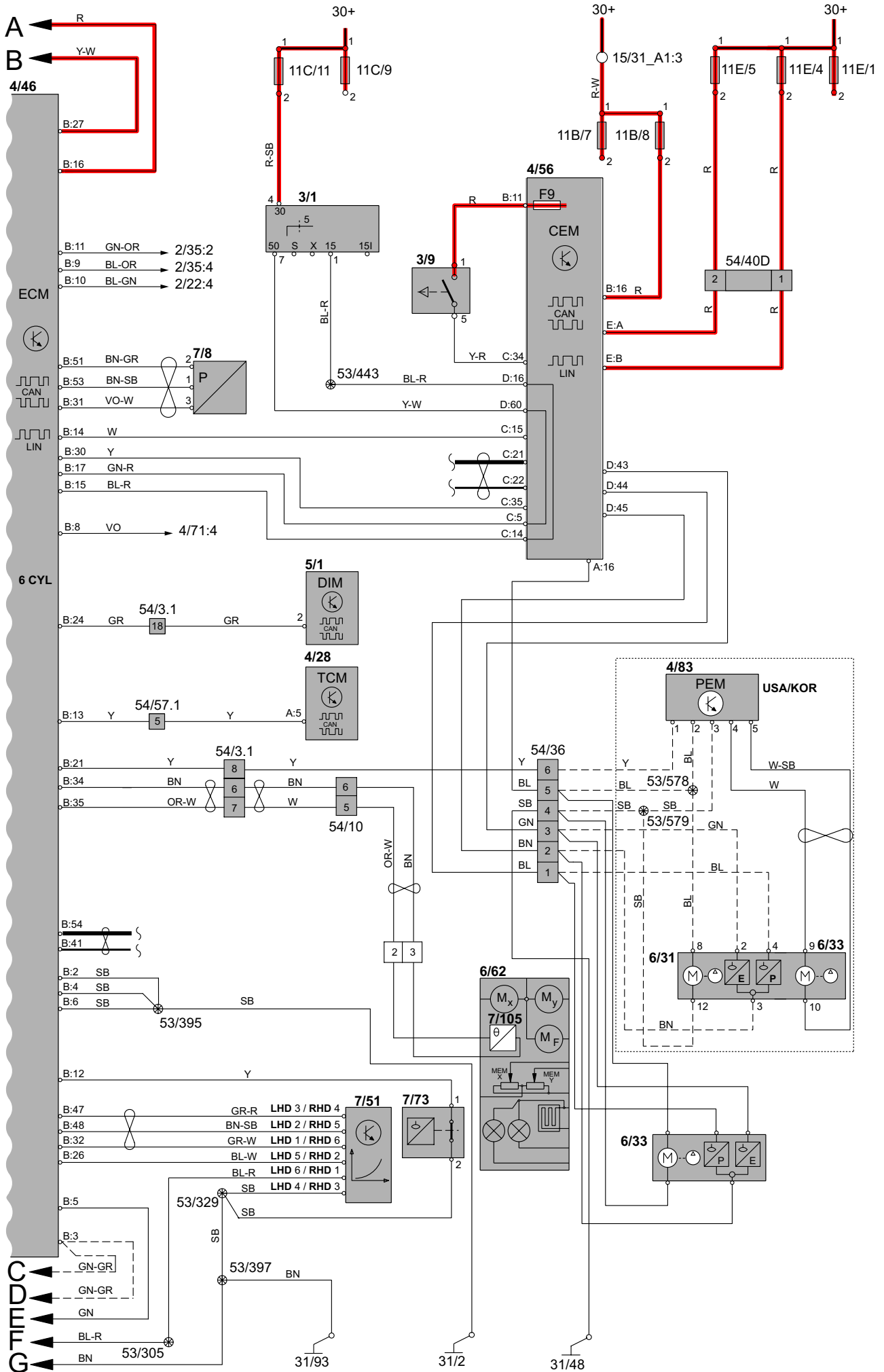

# Группа 23 Топливная система

## Система управления двигателем, Bi-Fuel 1:2

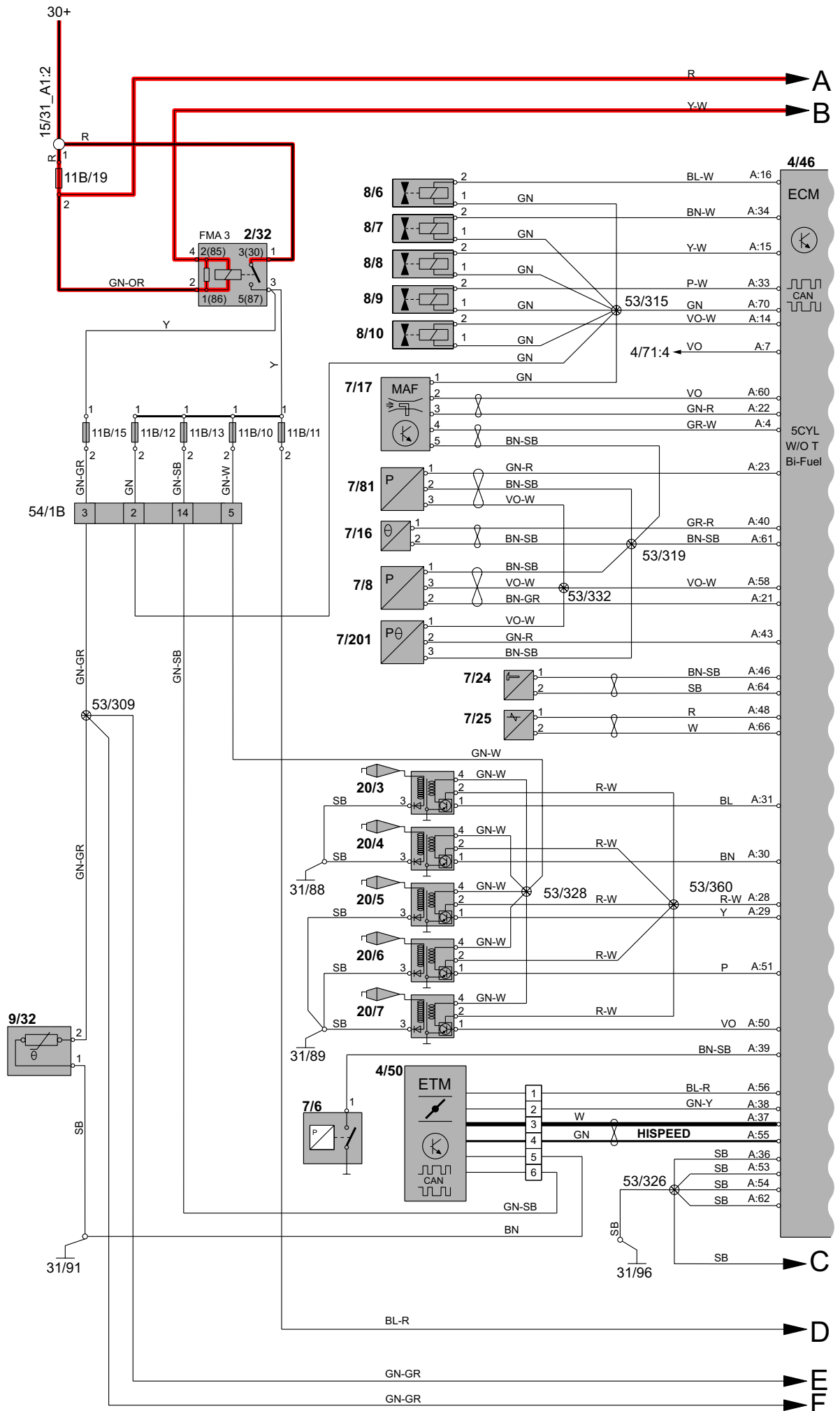



# Группа 23 Топливная система

## Система управления двигателем, Bi-Fuel 2:2

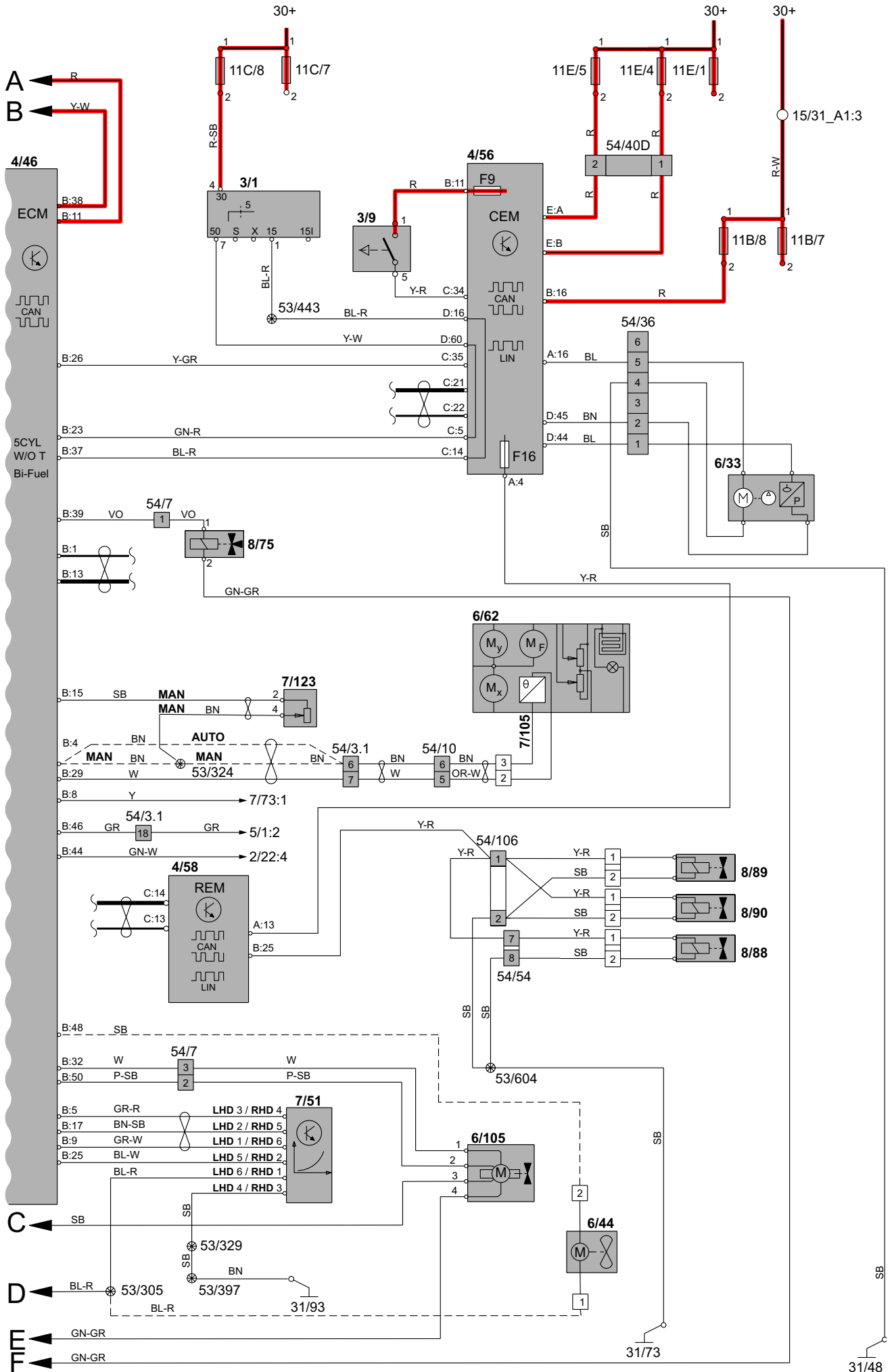

# Группа 23 Топливная система

## Система управления двигателем, 8-цил. 1:2

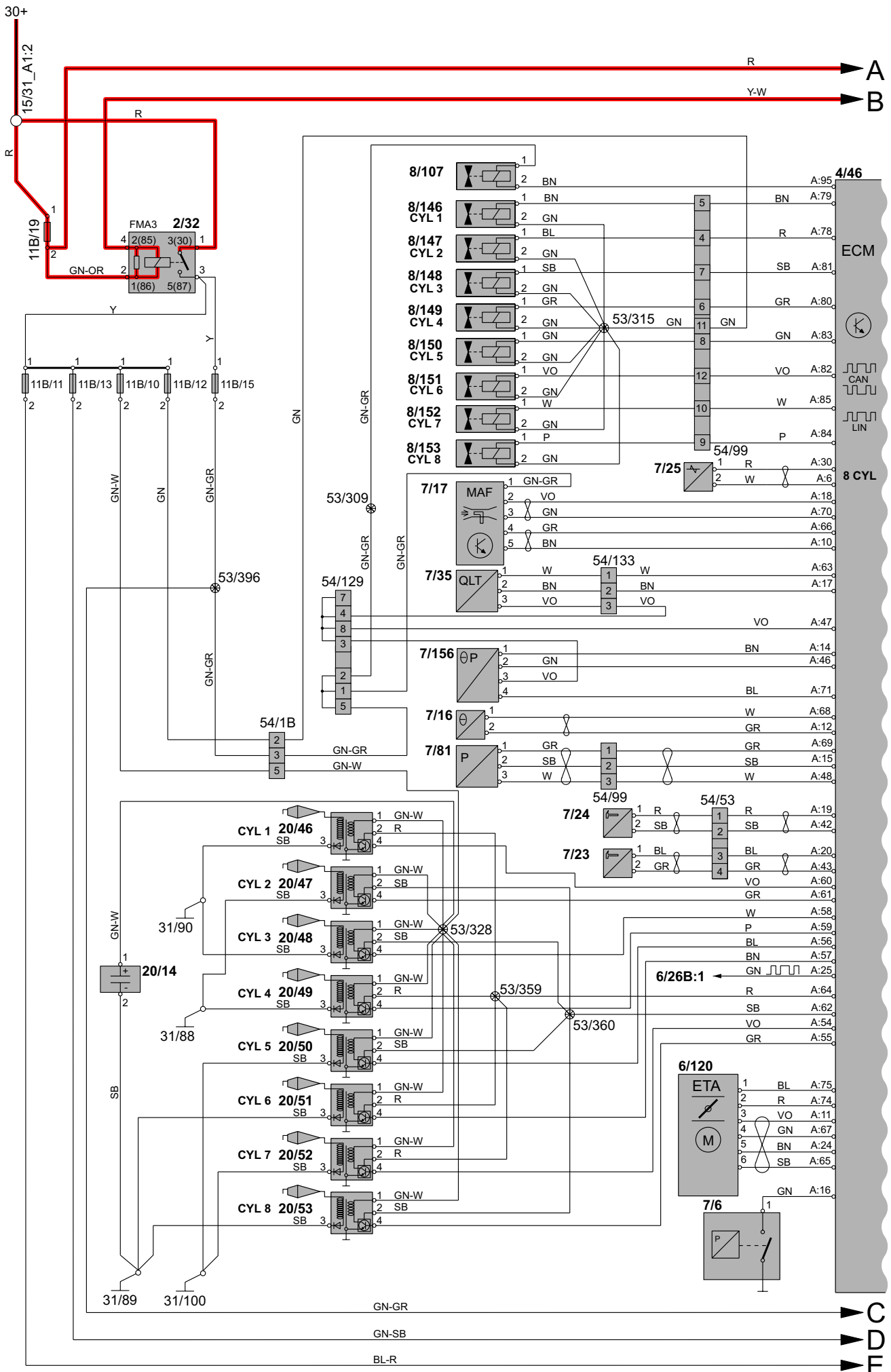

# Группа 23 Топливная система

## Система управления двигателем, 8-цил. 2:2

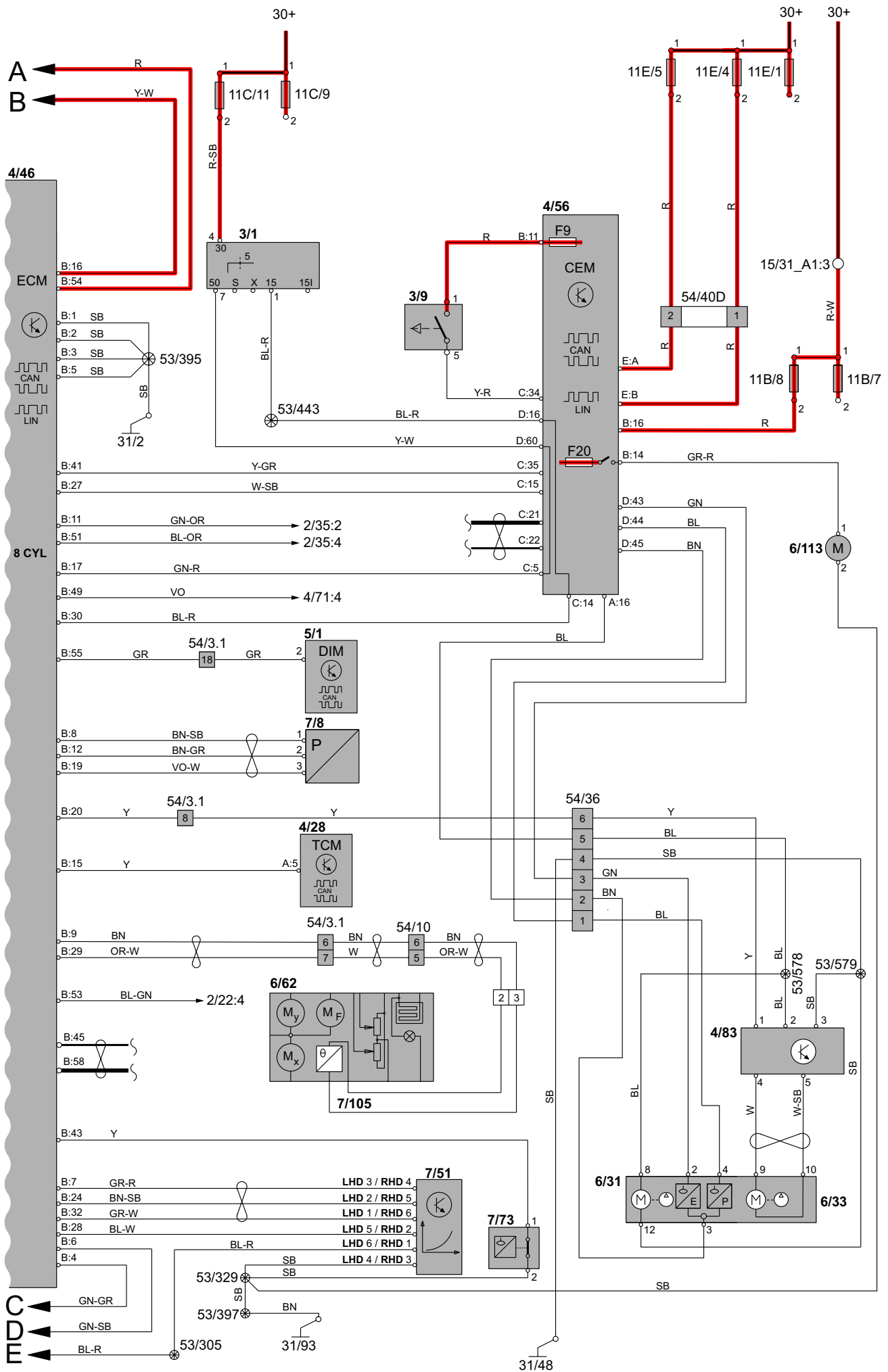

# Группа 23 Топливная система

## Контроль выхлопа, 5-цил.

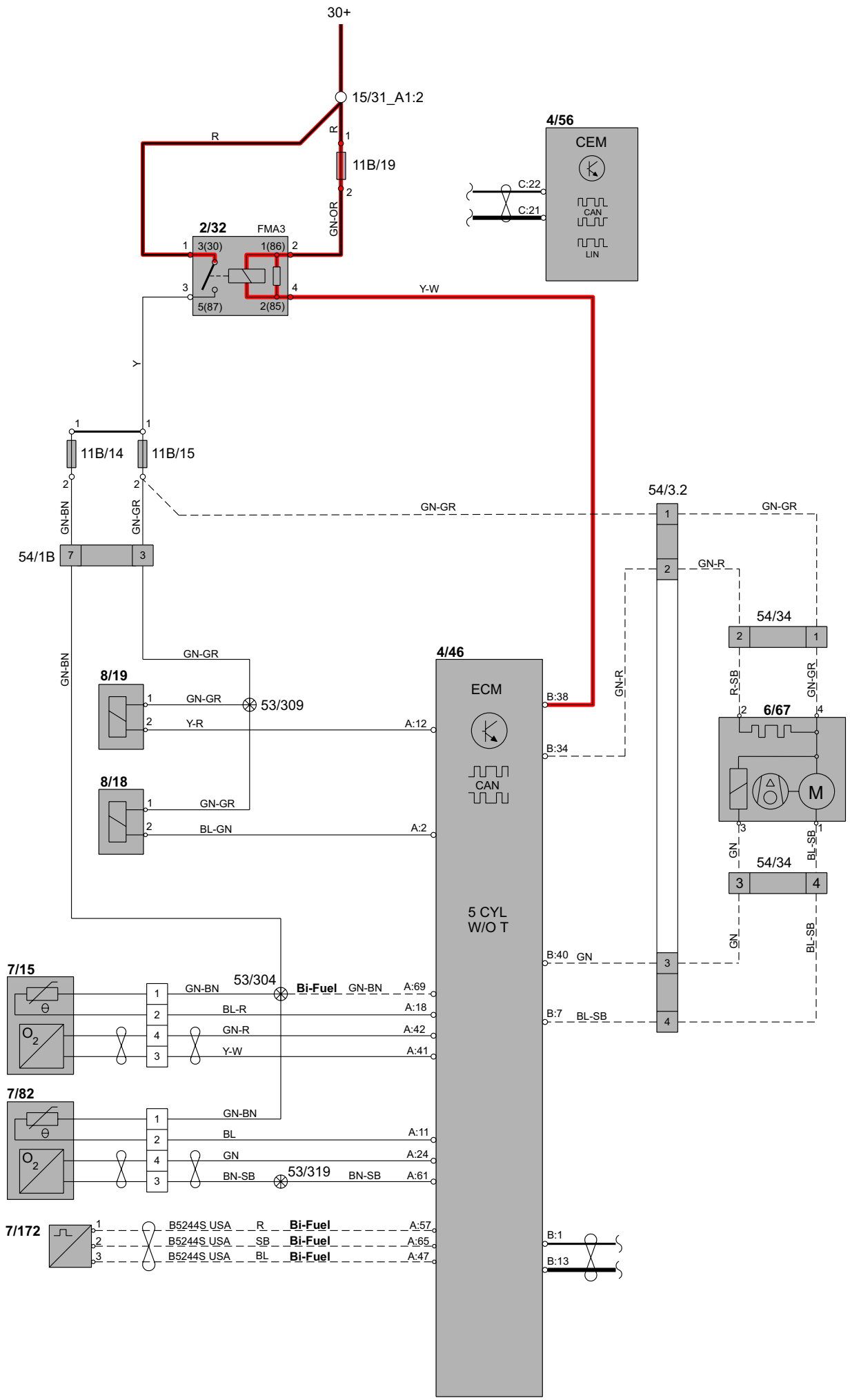

# Группа 23 Топливная система Контроль выхлопа, 5 цили. Турбо

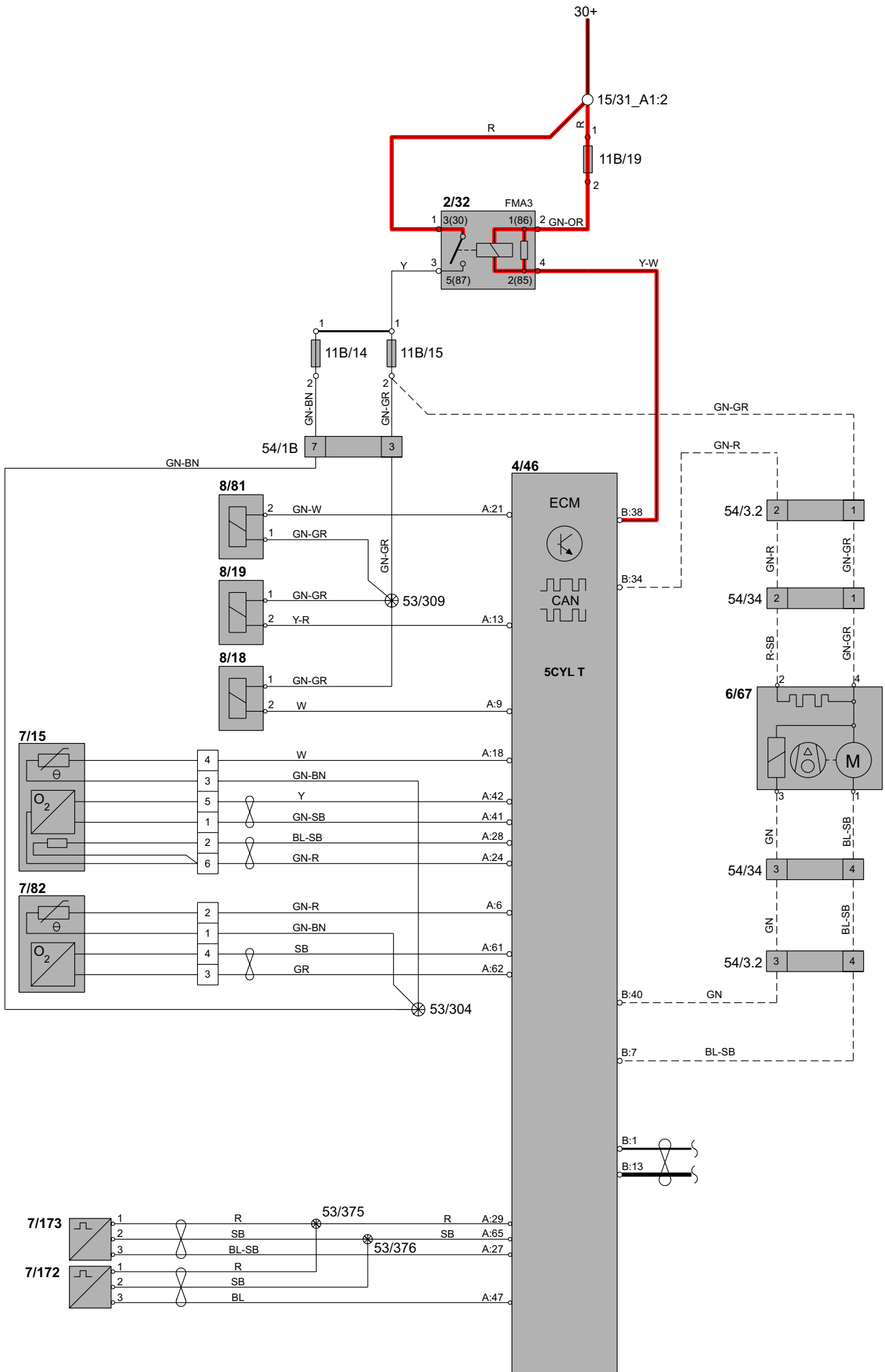

# Группа 23 Топливная система Контроль выхлопа, 6-цил.

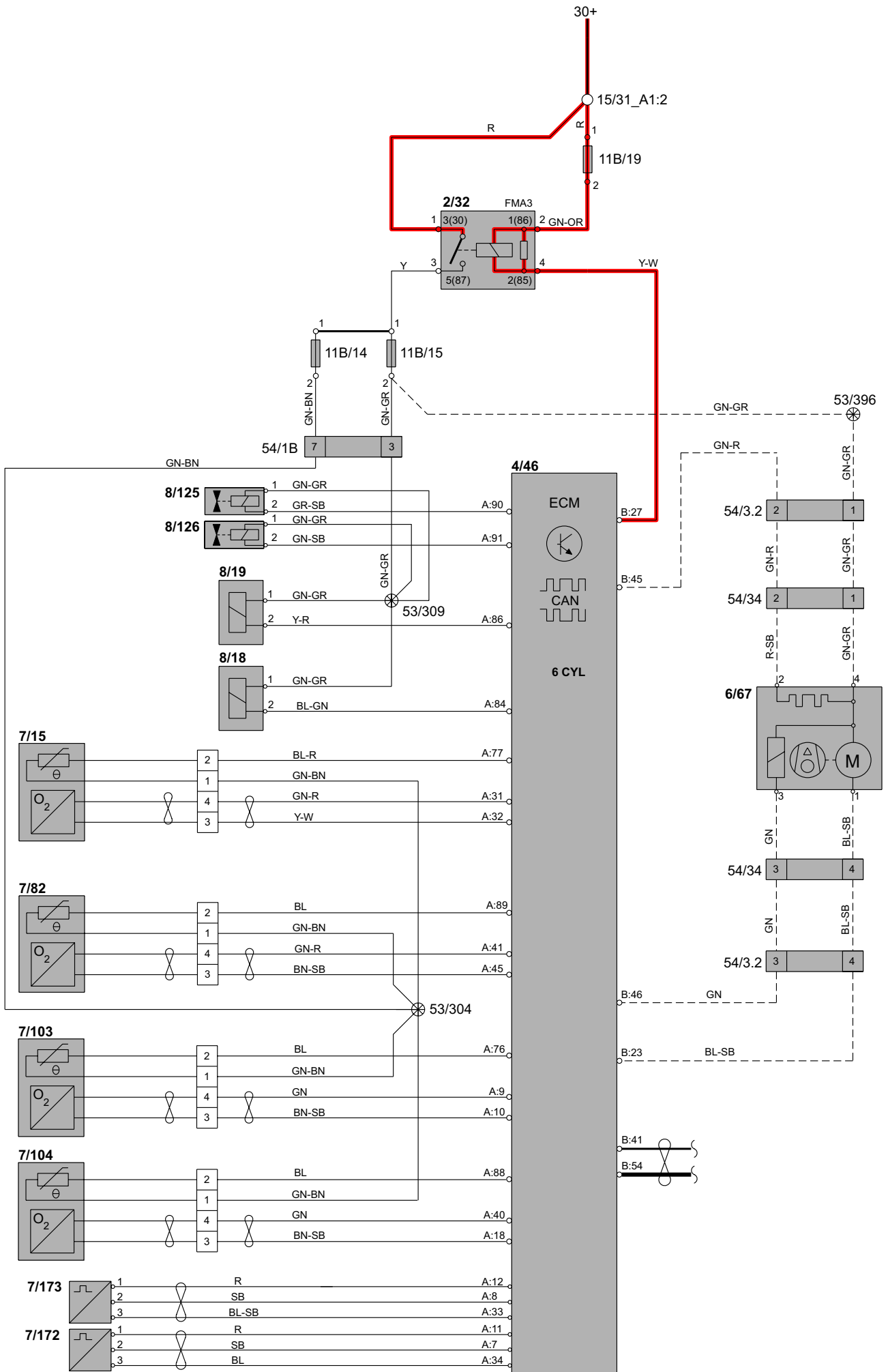

# Группа 23 Топливная система

## Контроль выхлопа, 8-цил. XC90

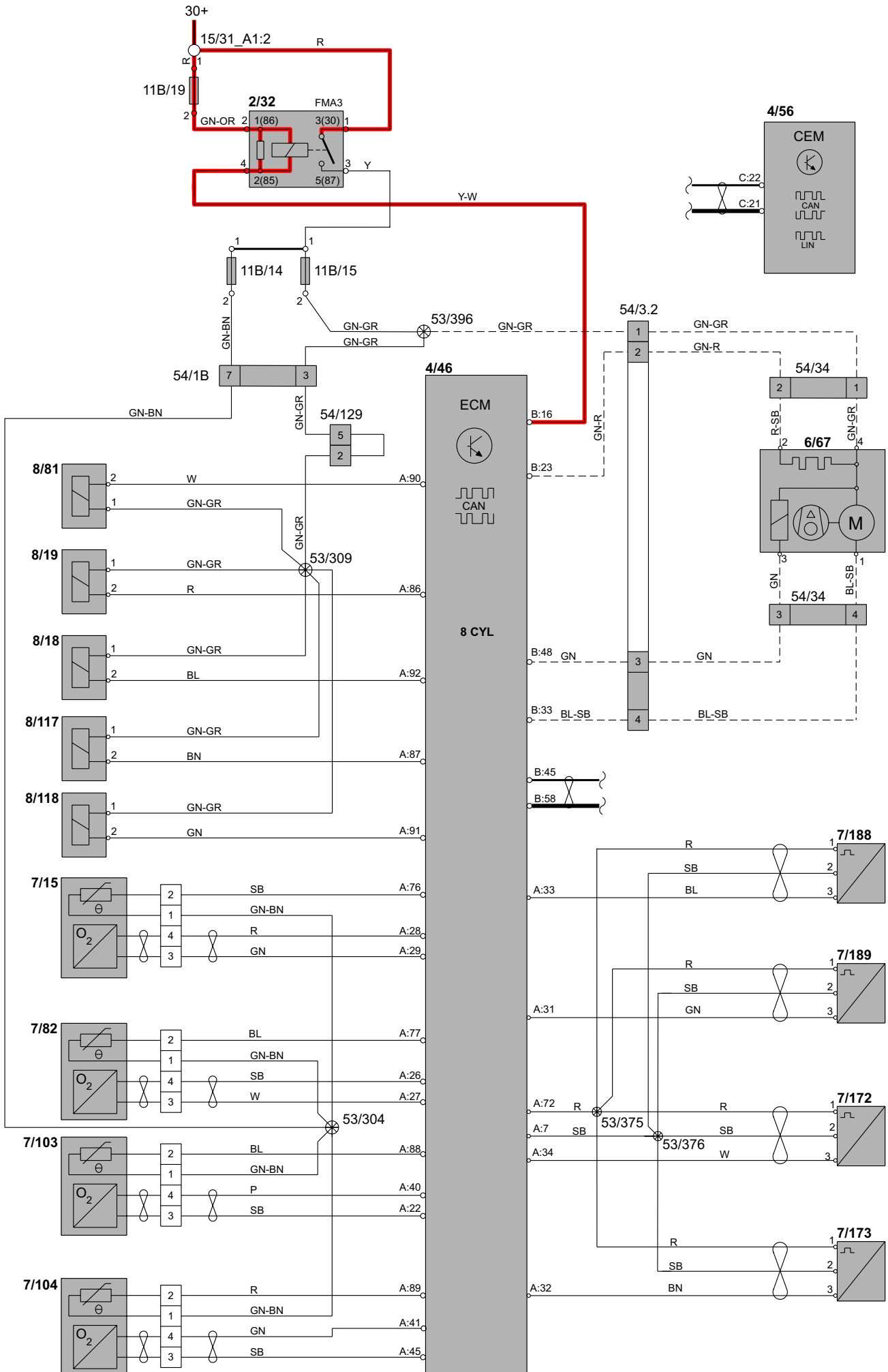

# Группа 26 Система охлаждения

## Электровентиль охлаждения

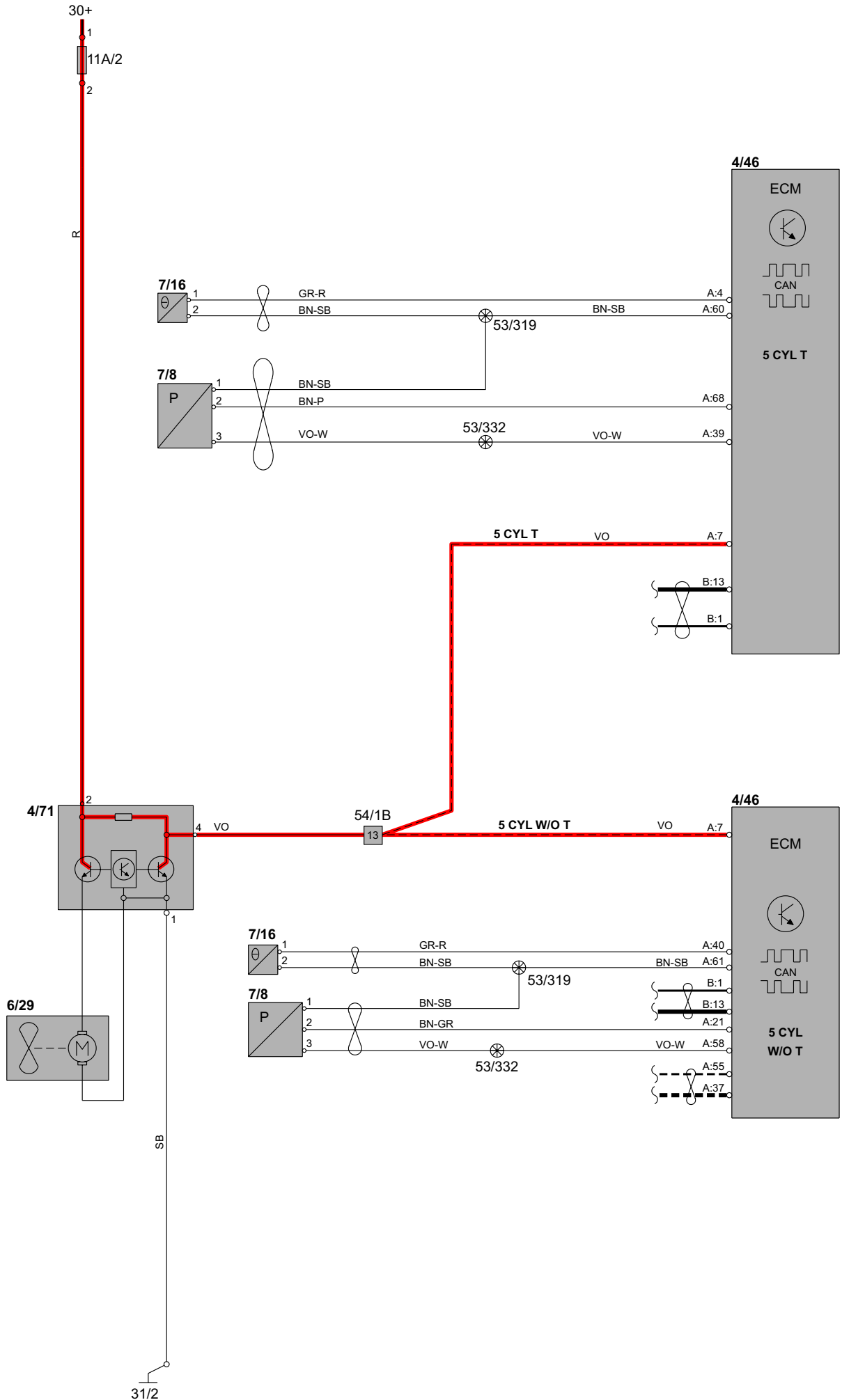



# Группа 26 Система охлаждения

## Электровентилятор охлаждения, дизель, 6-цил. и 8-цил.

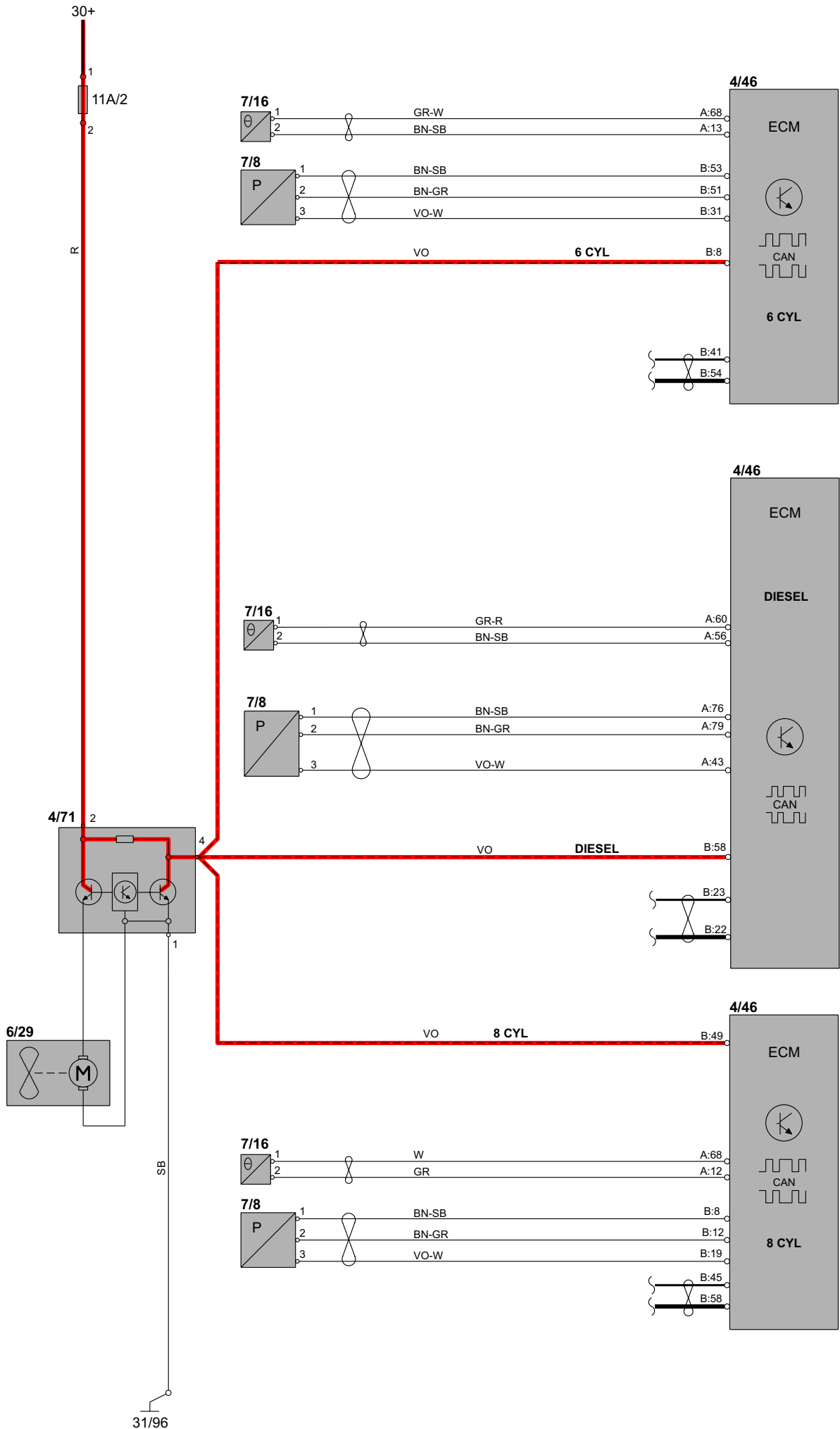

# Группа 27 Управление двигателем

## Крузиз-контроль

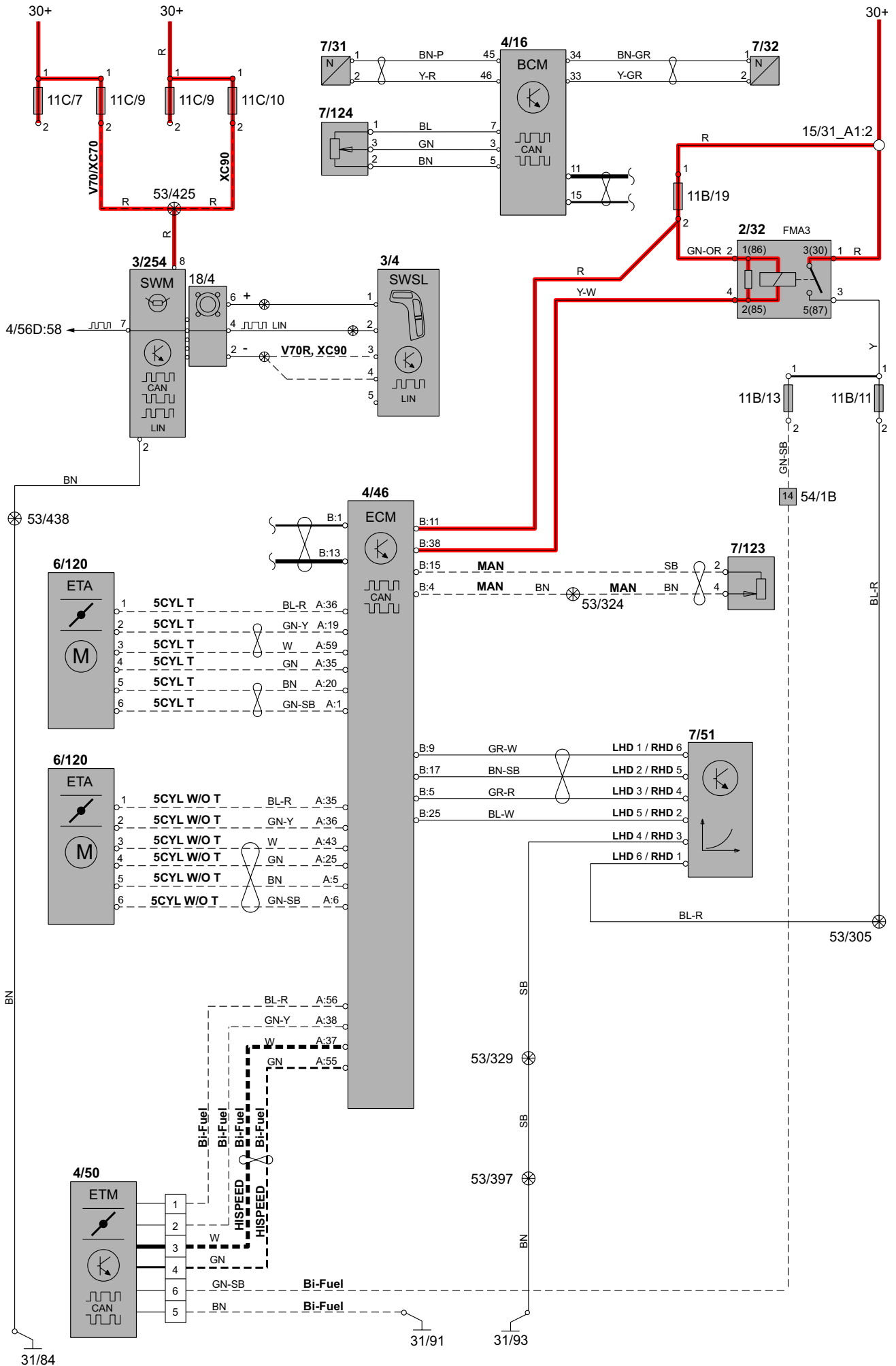

# Группа 27 Управление двигателем

## Круз-контроль, дизель, 6-цил. и 8-цил.

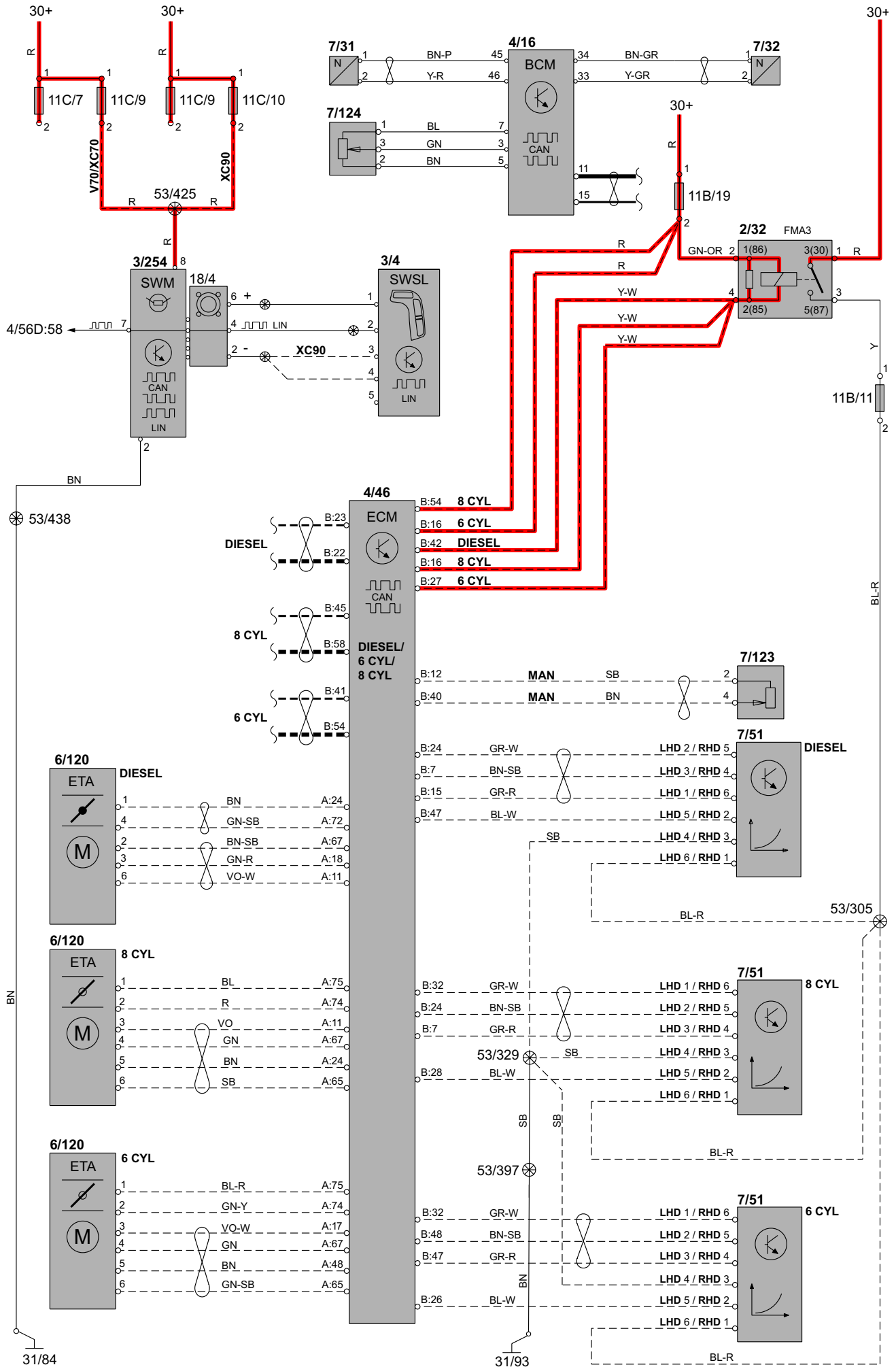

# Группа 32 Генератор и регулятор разрядки Токоснабжение

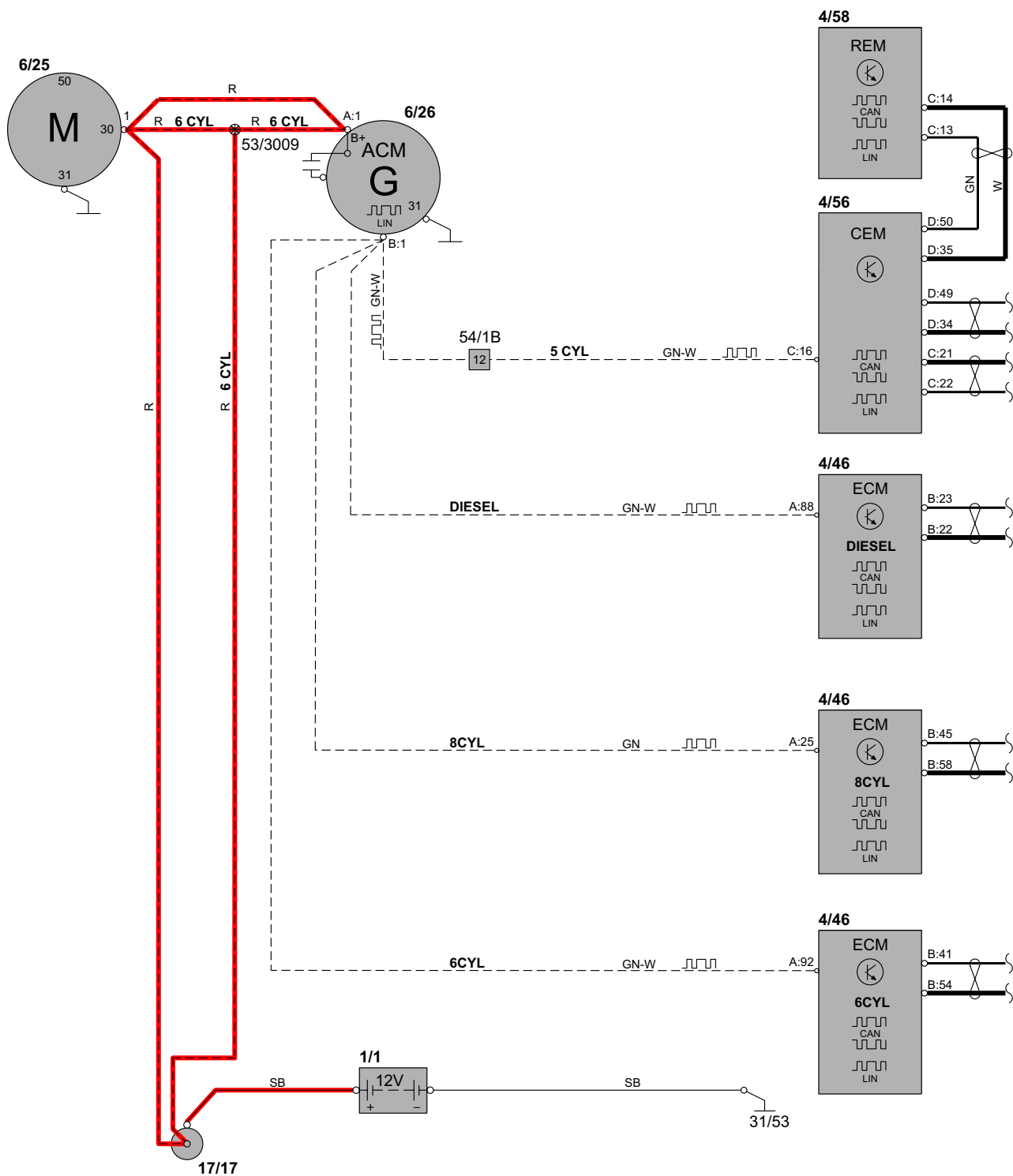

# Группа 33 Система запуска

## Система запуска

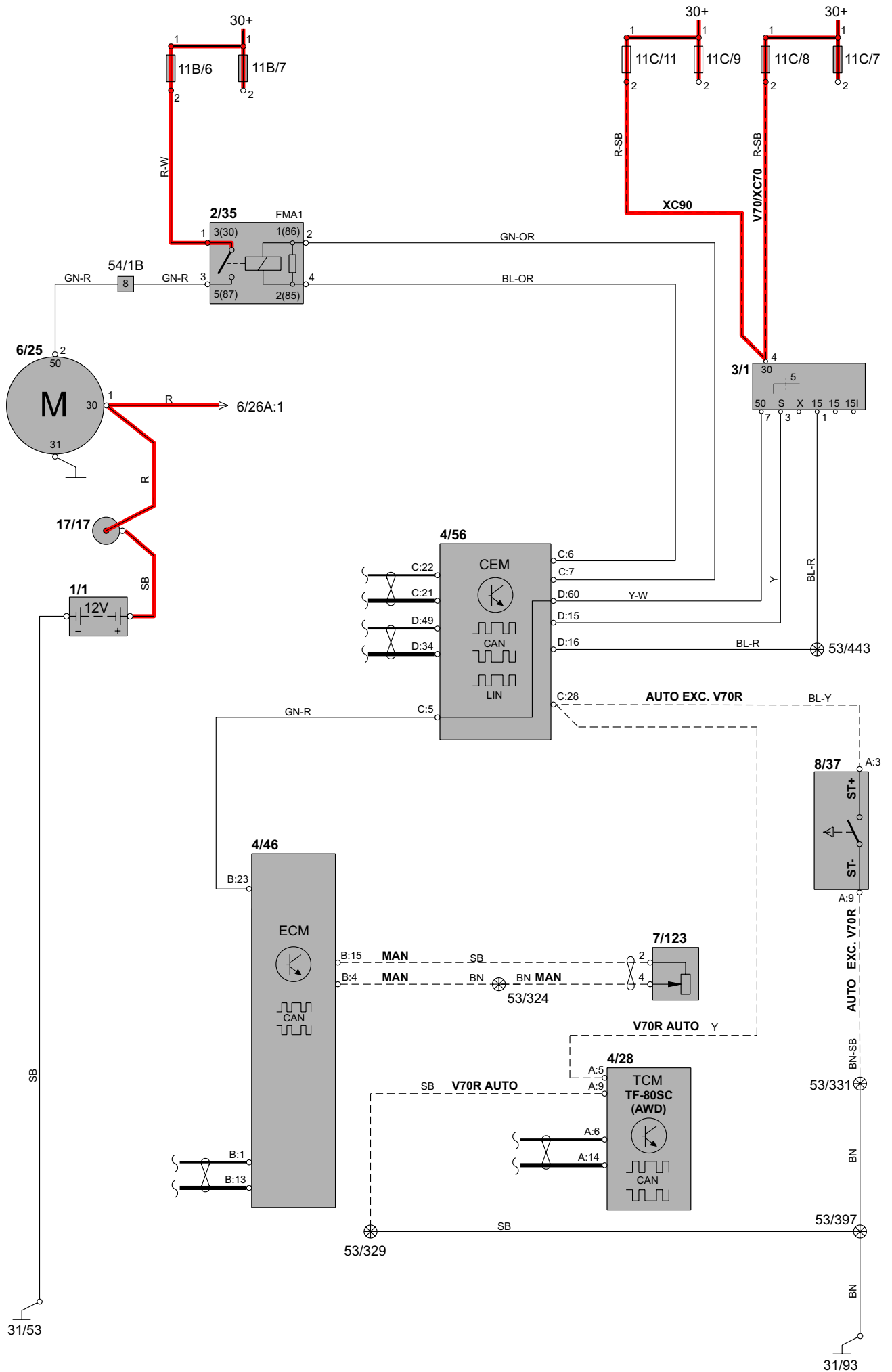

# Группа 33 Система запуска

## Система запуска, дизель, 6-цил. и 8-цил.

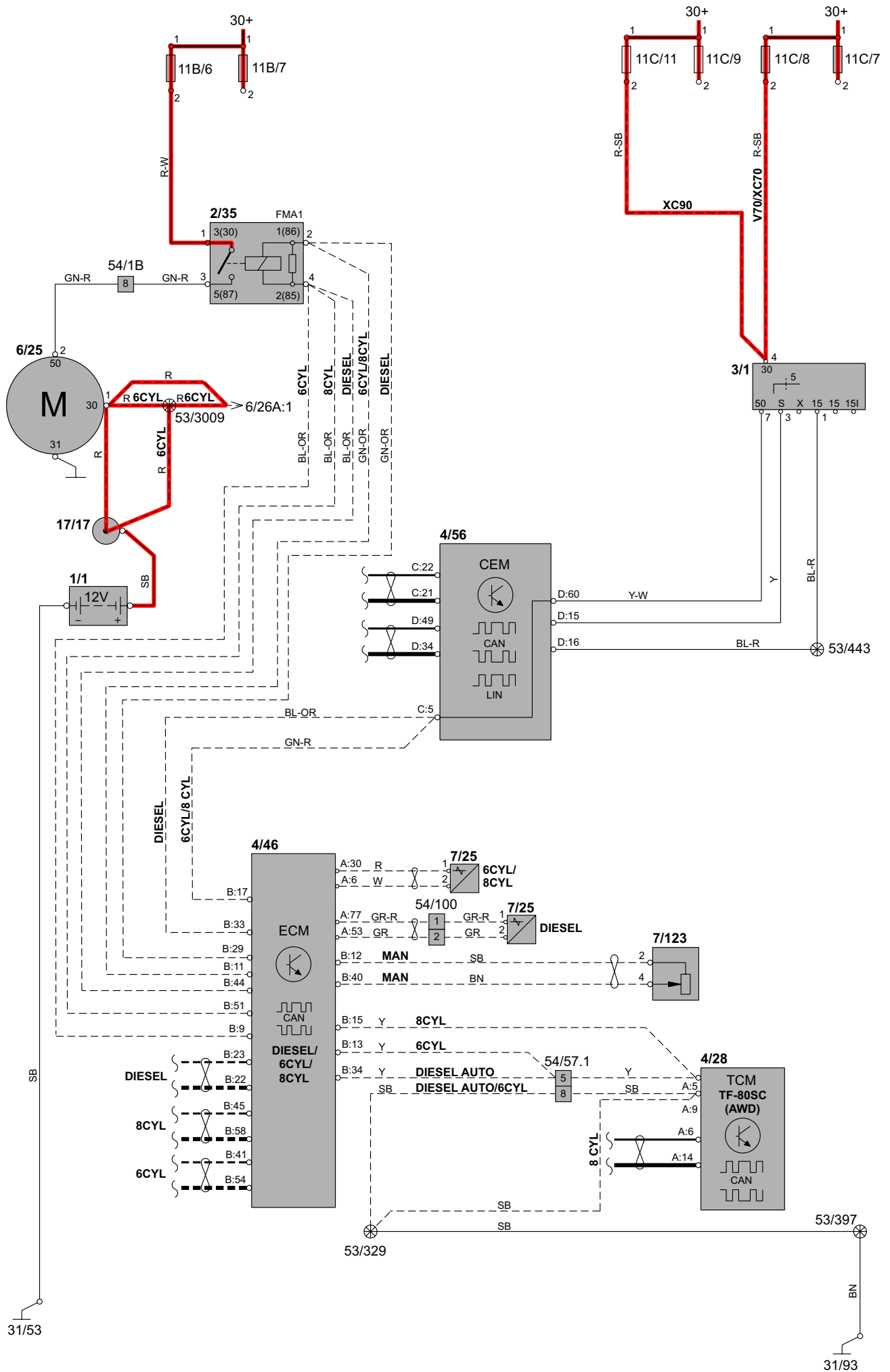

# Группа 35 Освещение

## Дальний и ближний свет/Ви-Хелоп и свет для езды днем V70

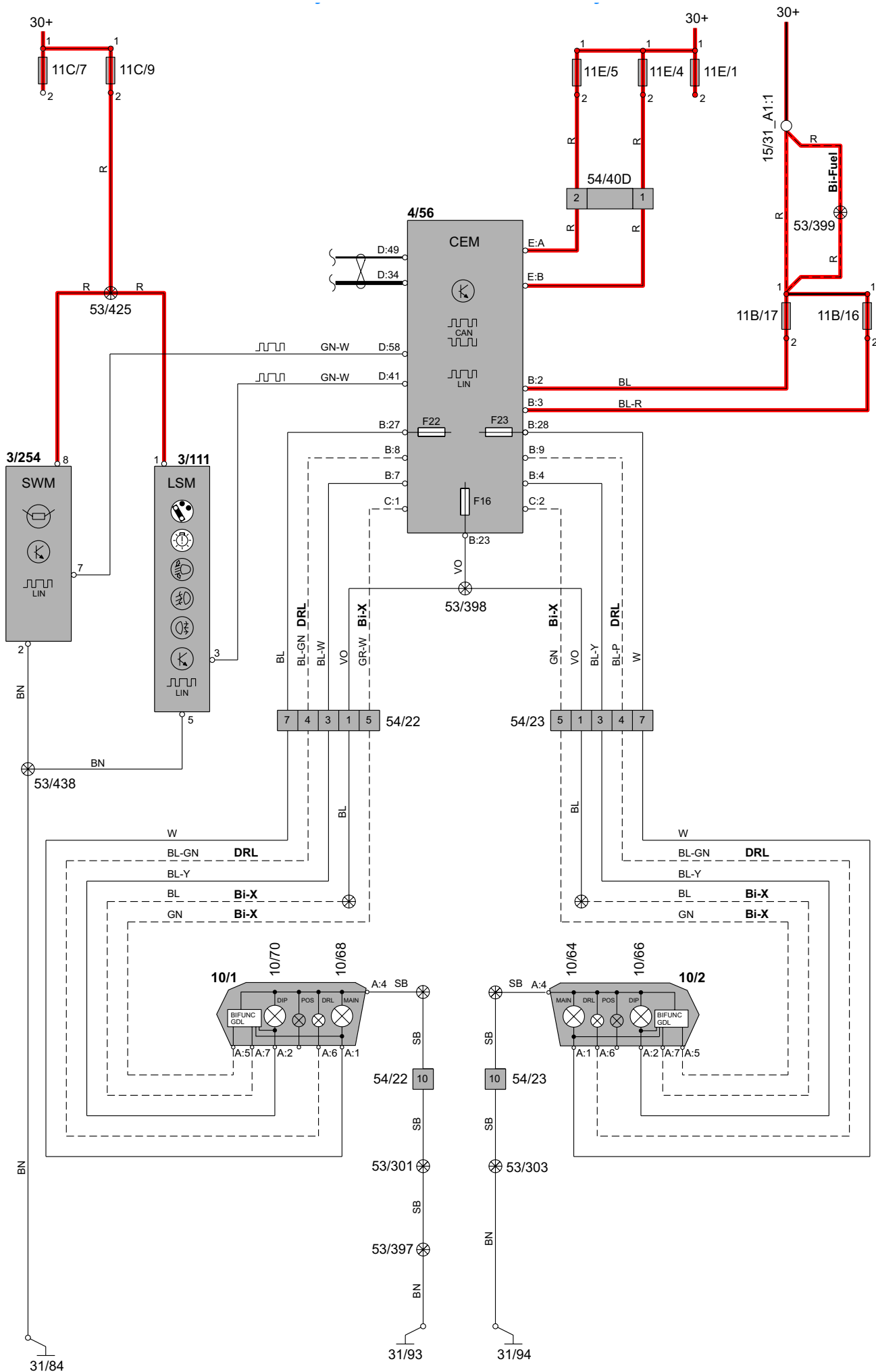

# Группа 35 Освещение

## Дальний и ближний свет/Ви-Хелоп и свет для езды днем XC90

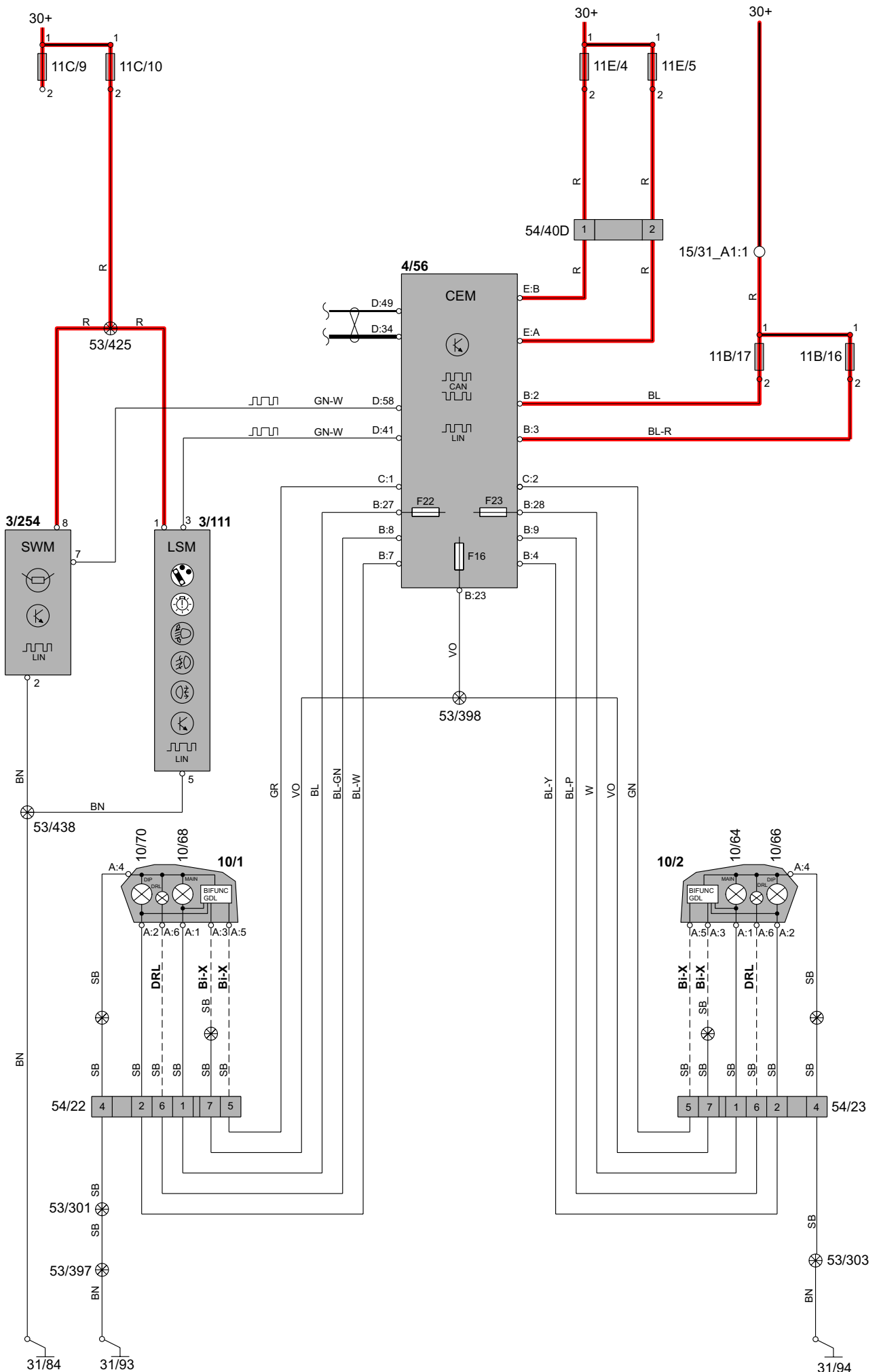



# Группа 35 Освещение

## Активная фара (ABL)

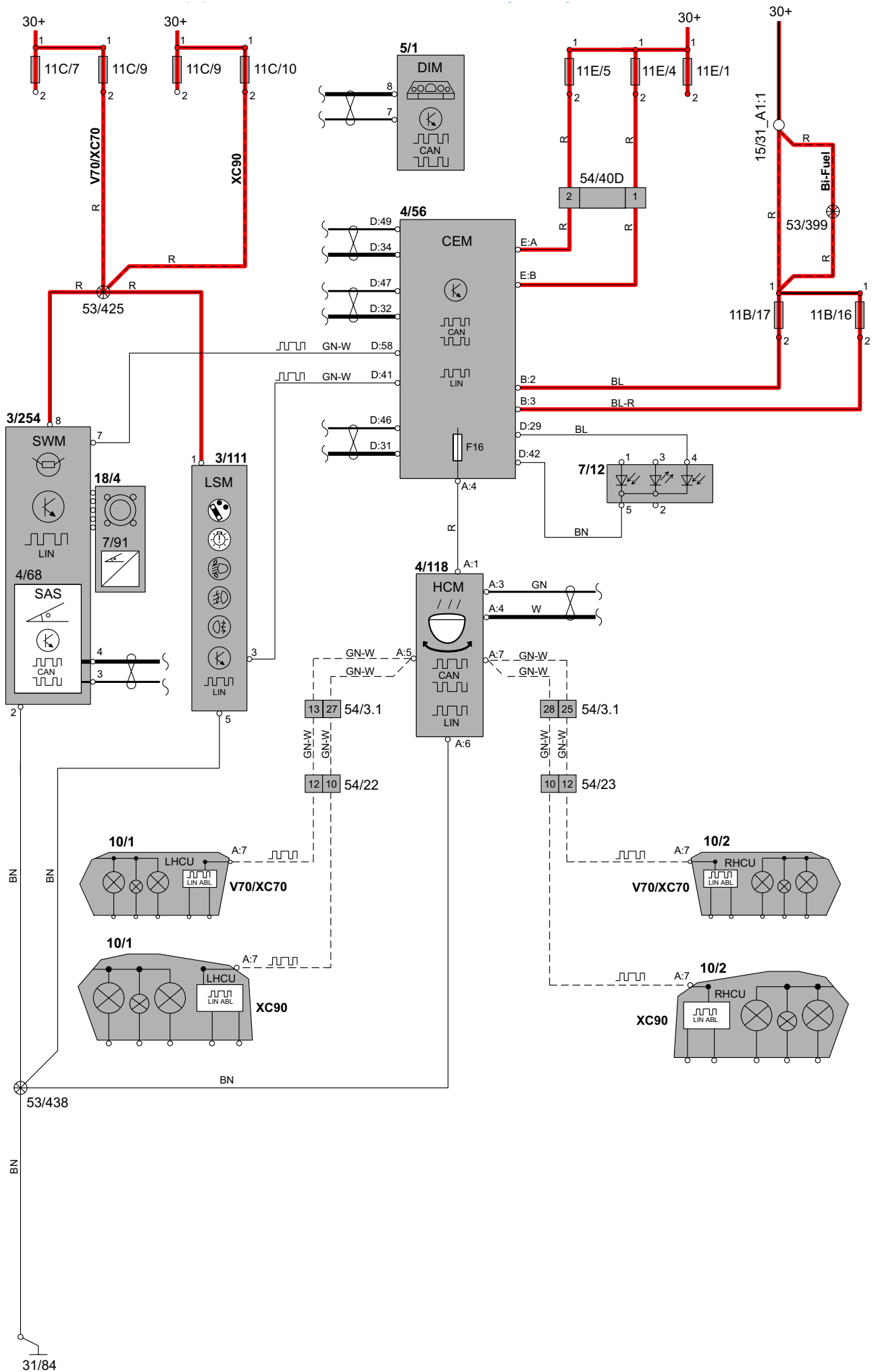

# Группа 35 Освещение

## Противотуманный свет

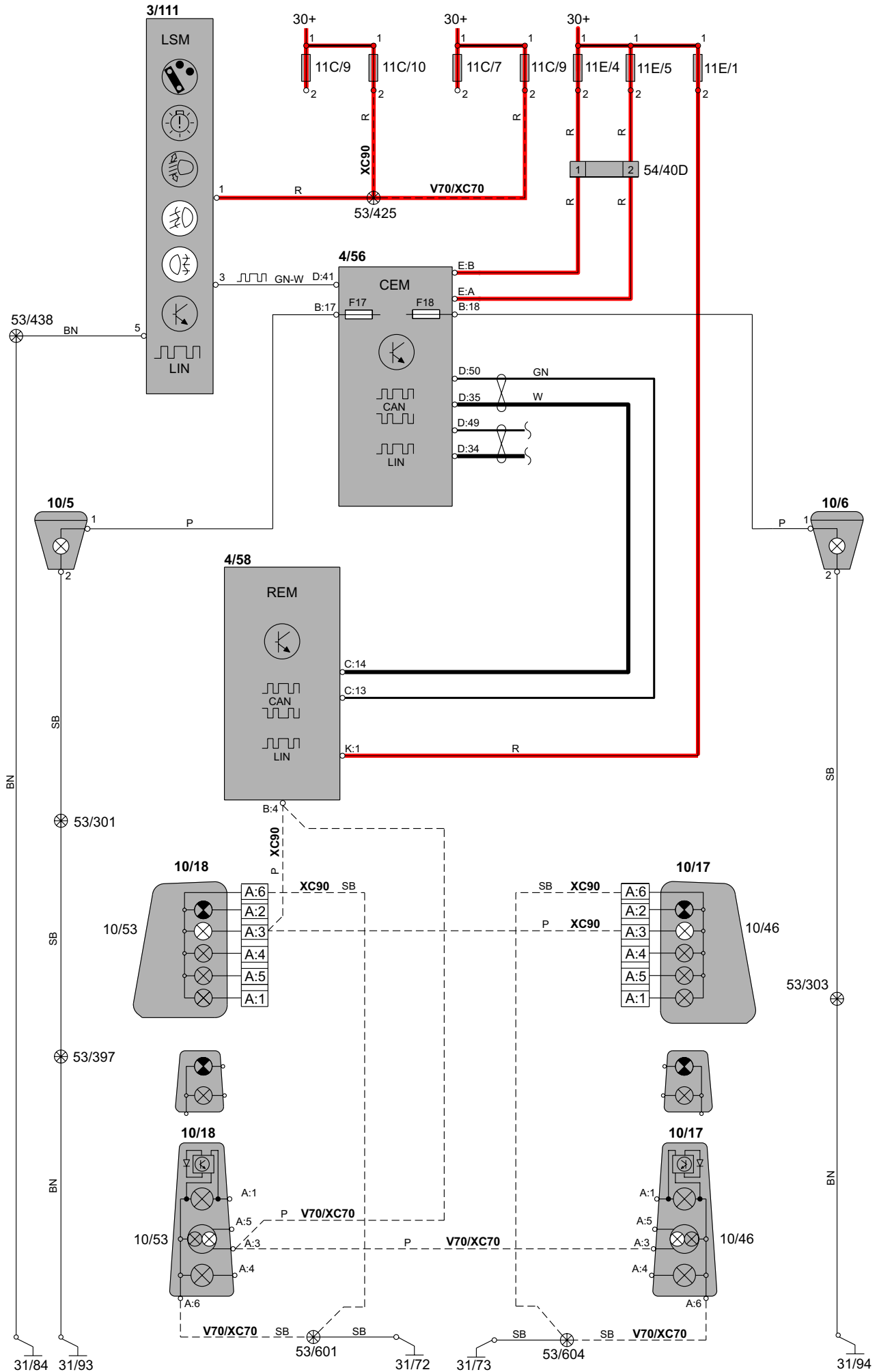

# Группа 35 Освещение Тормозной свет

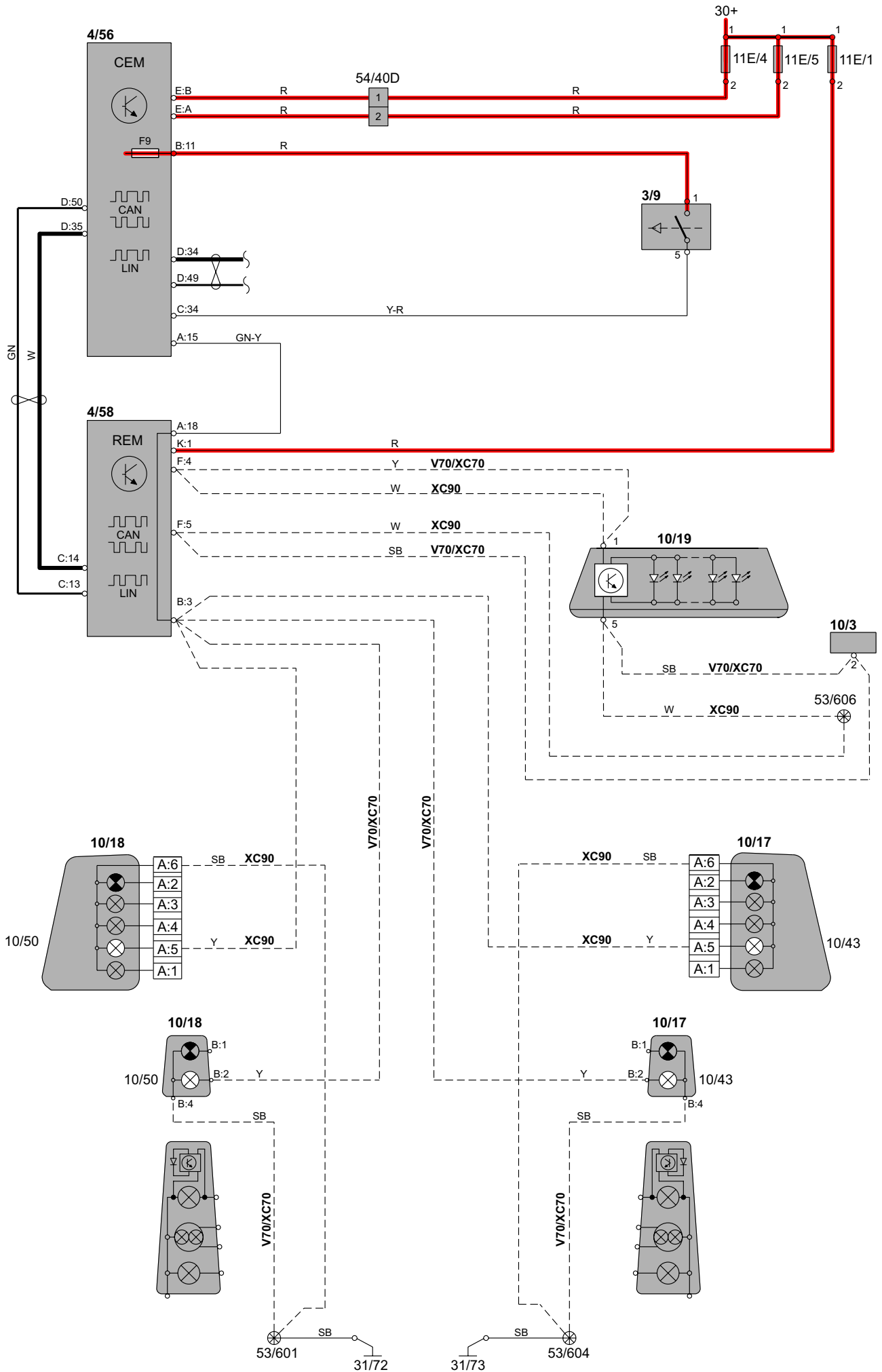

# Группа 35 Освещение Сигнал заднего хода

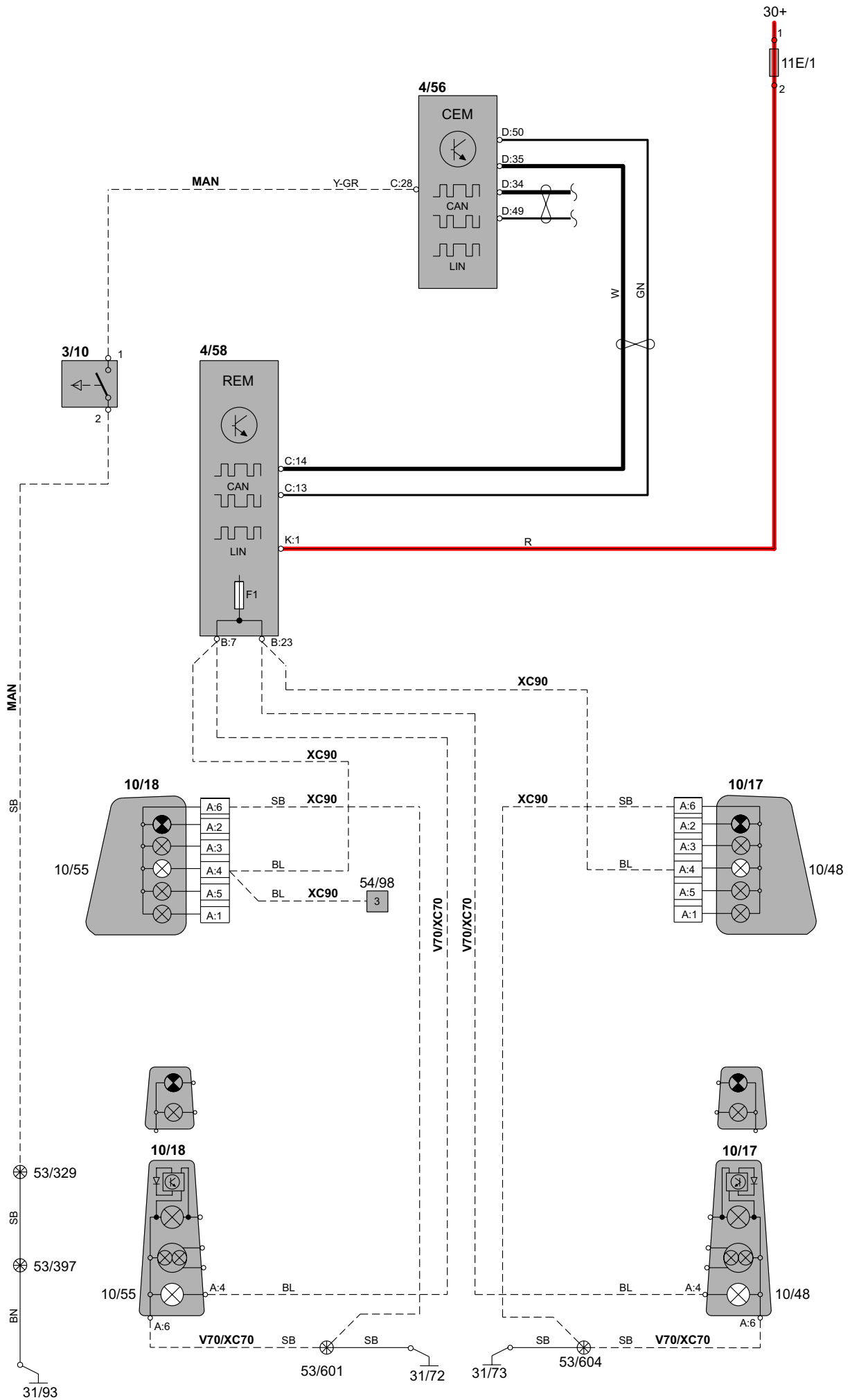

# Группа 35 Освещение

## Комфортное освещение

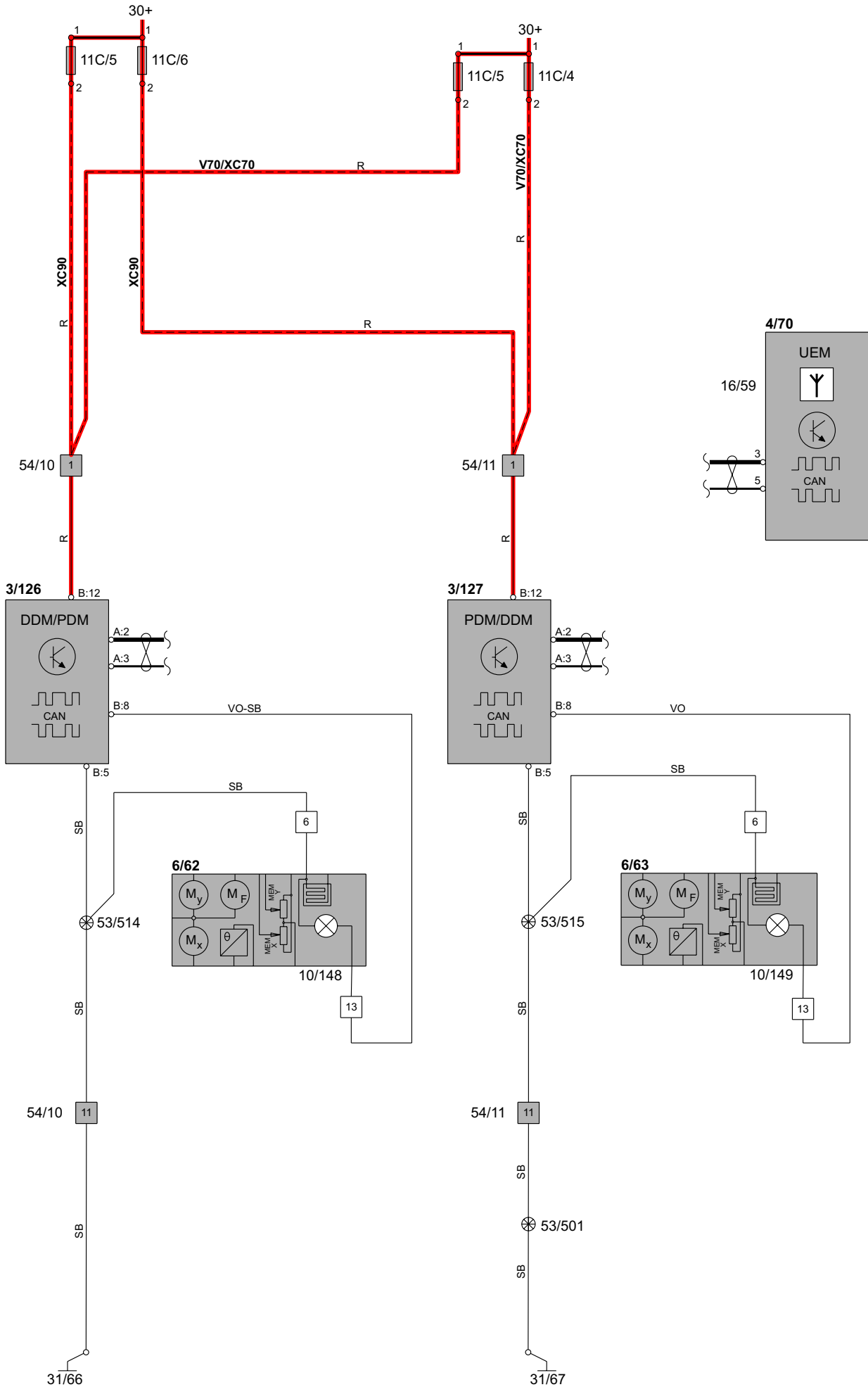

# Группа 35 Освещение

## Габаритный/стояночный свет, задний свет и освещение номерного знака V70

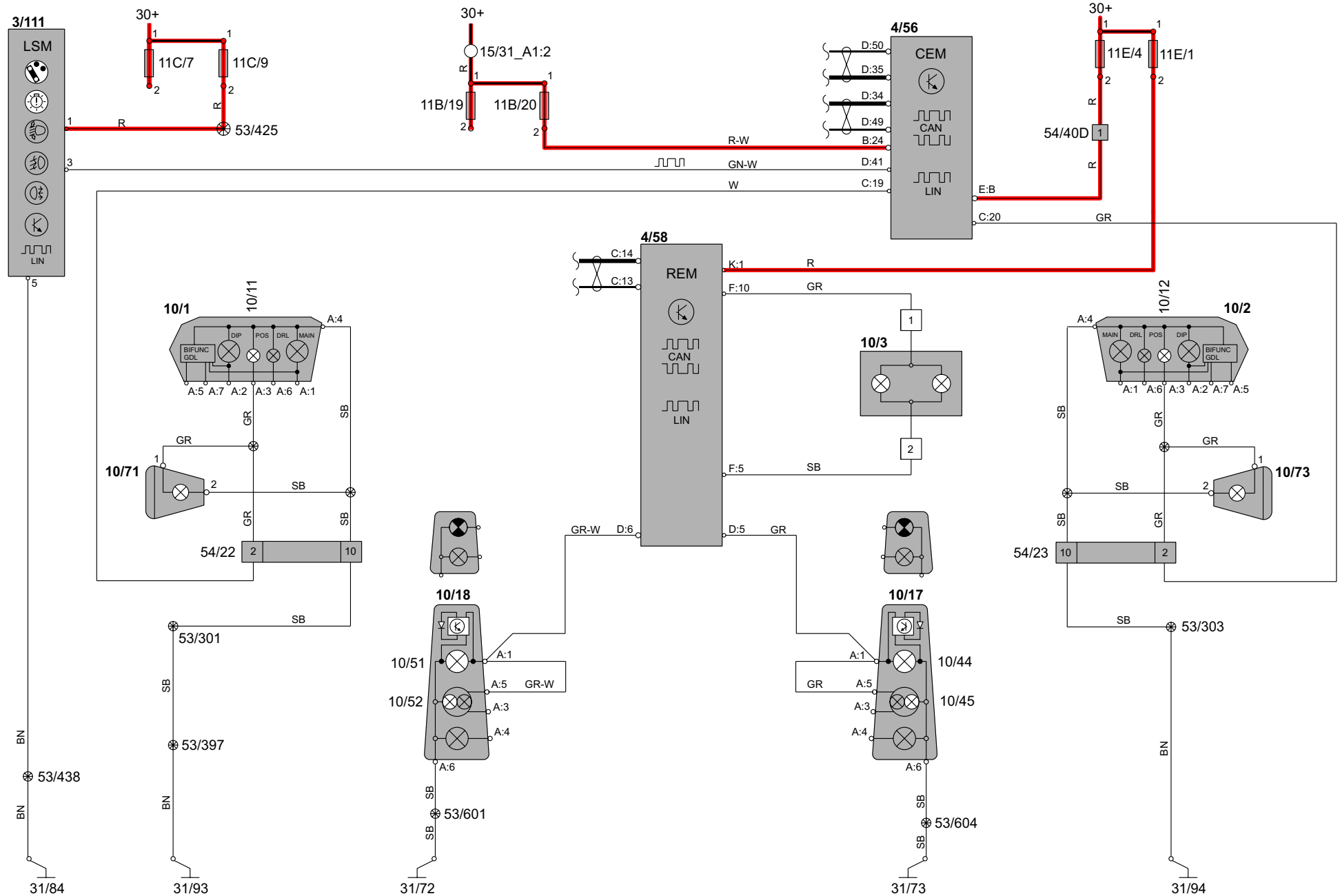

# Группа 35 Освещение

## Габаритный/стояночный свет, задний свет и освещение номерного знака XC90

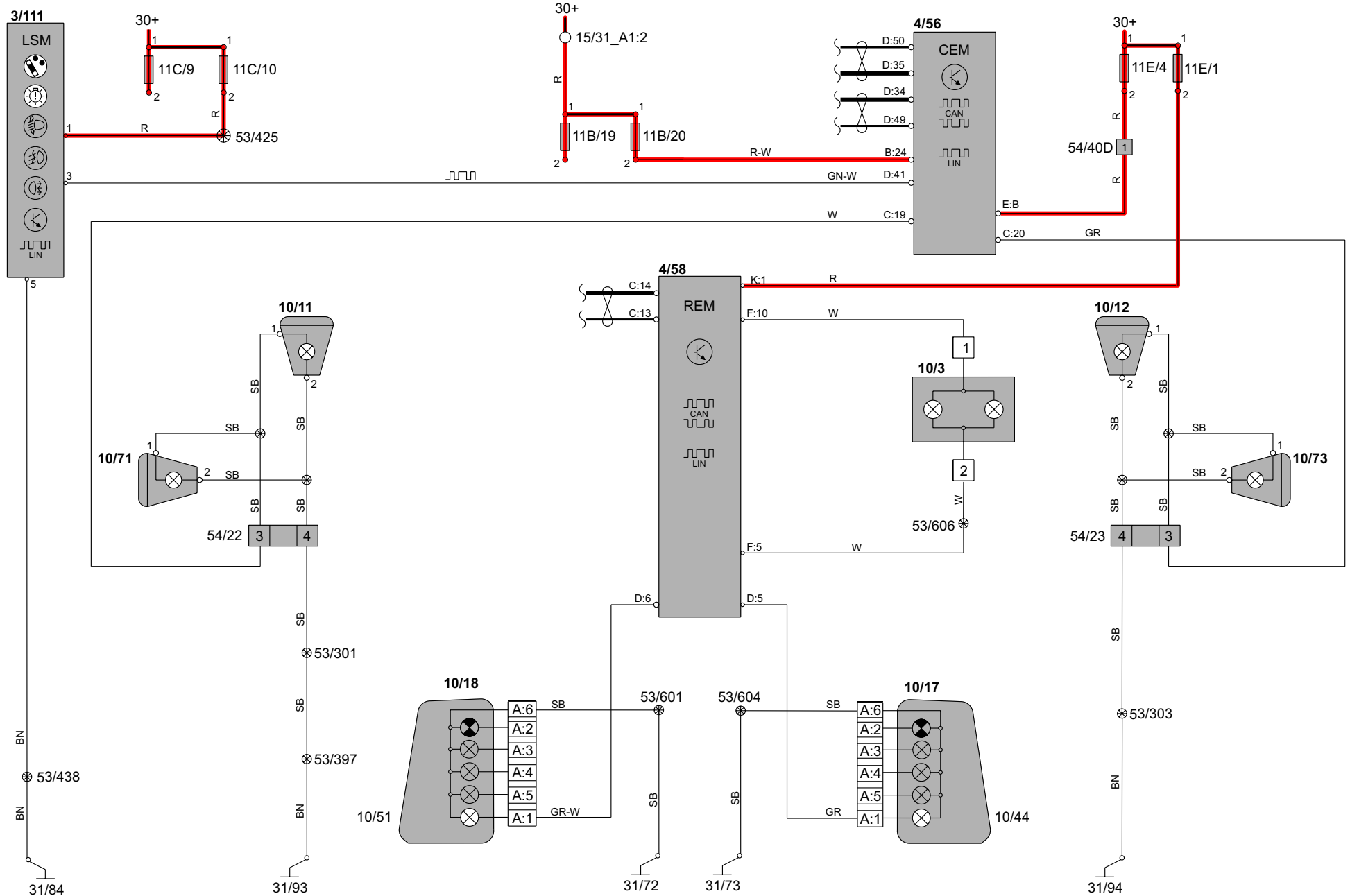





# Группа 35 Освещение

## Внутреннее освещение XC90

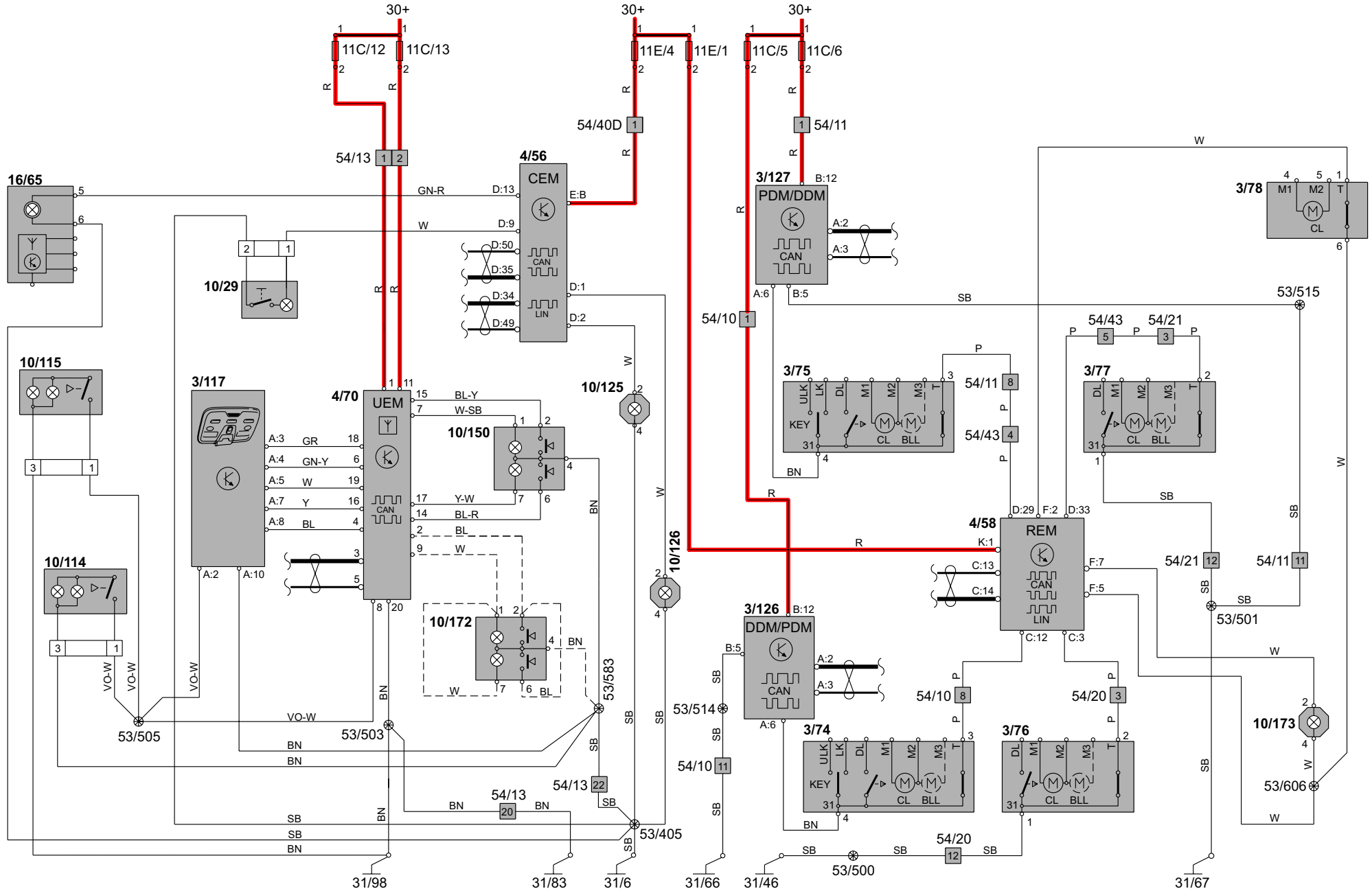

# Группа 35 Освещение

## Регулировка дальности света V70

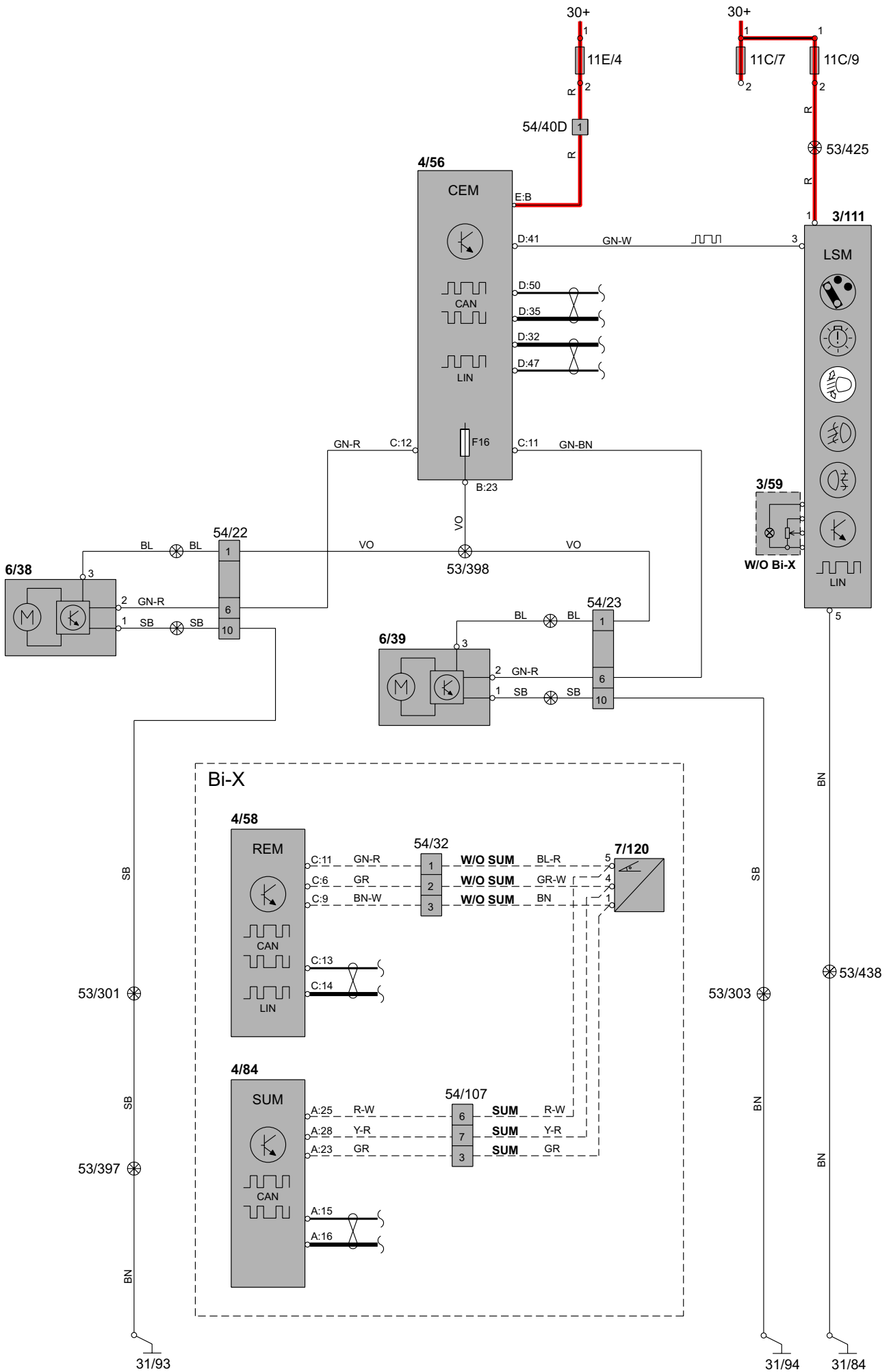

# Группа 35 Освещение

## Регулировка дальности света XC90

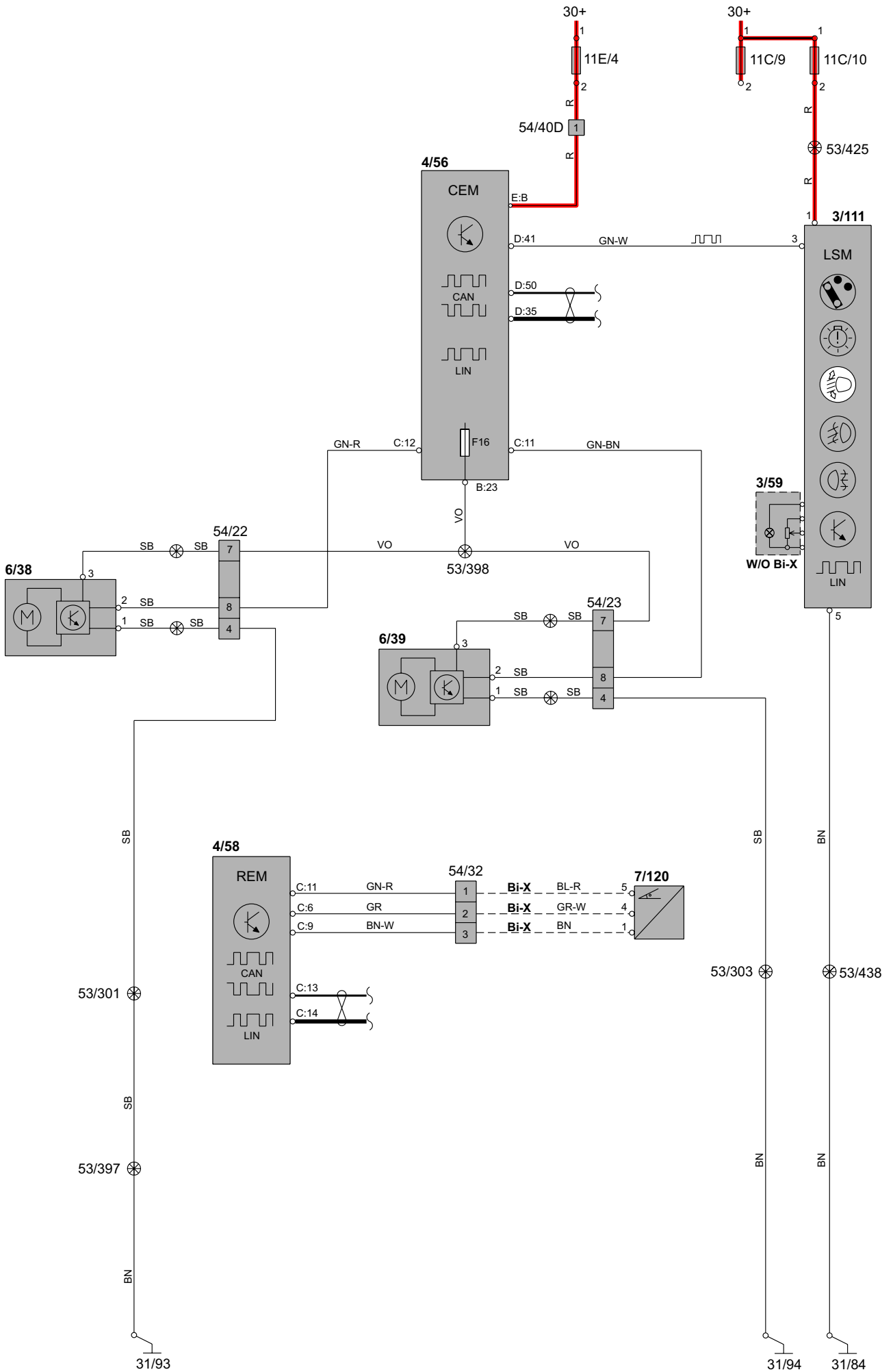

# Группа 35 Освещение, аксессуары Дополнительный свет

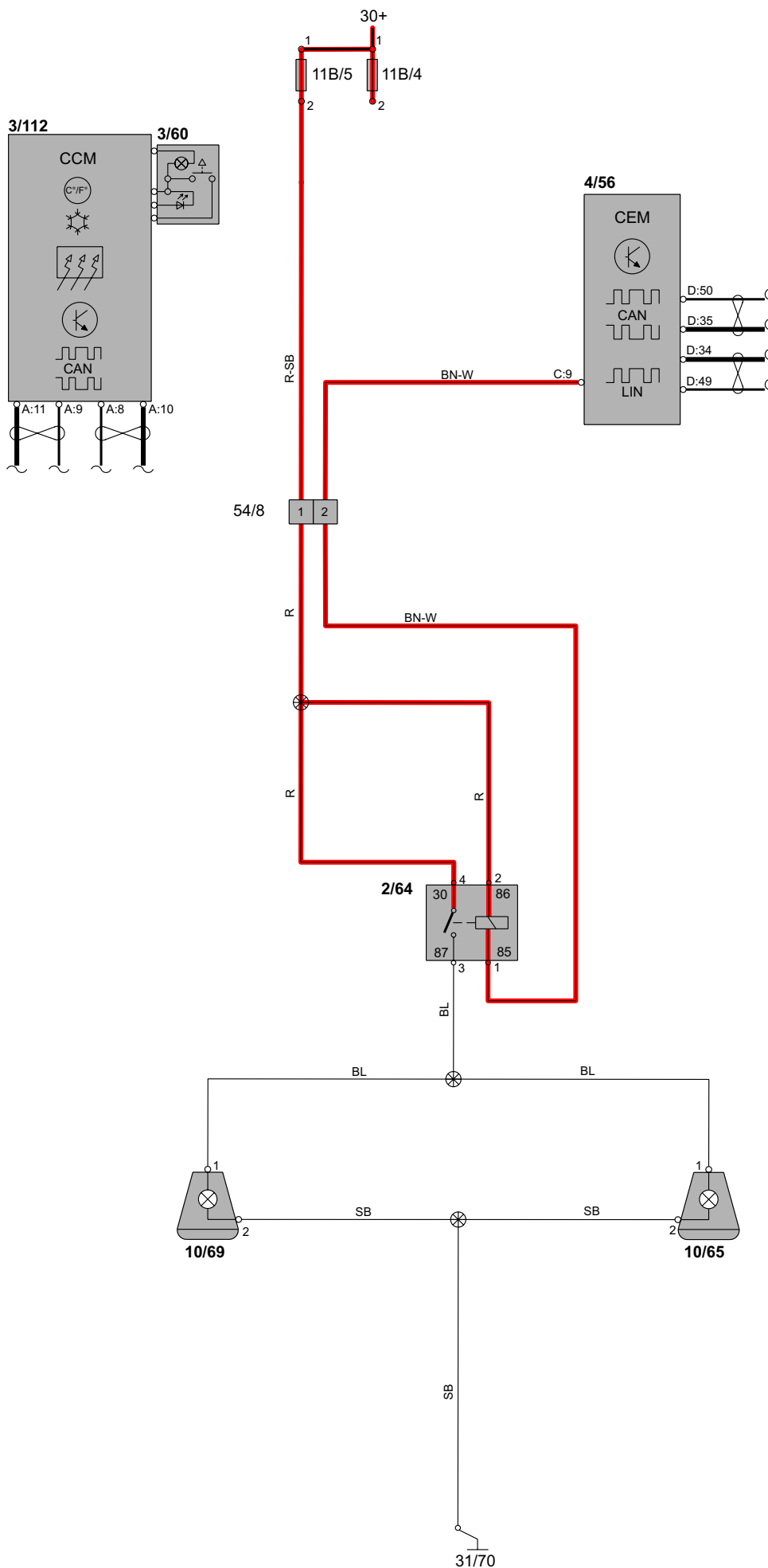

# Группа 36 Другое электрическое оборудование

## Датчик дождя

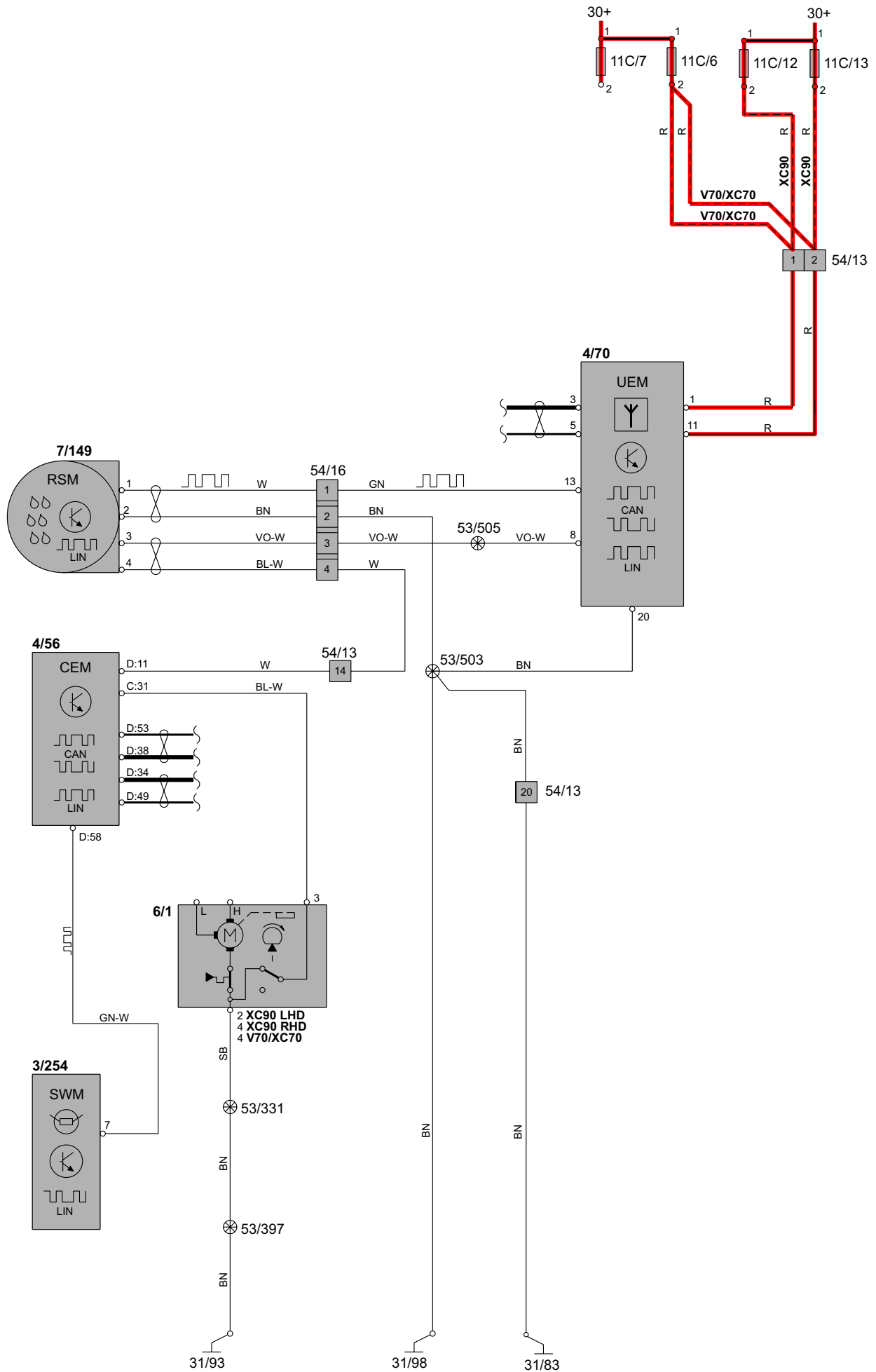

# Группа 36 Другое электрическое оборудование

## Указатели поворотов и аварийные мигающие сигналы V70

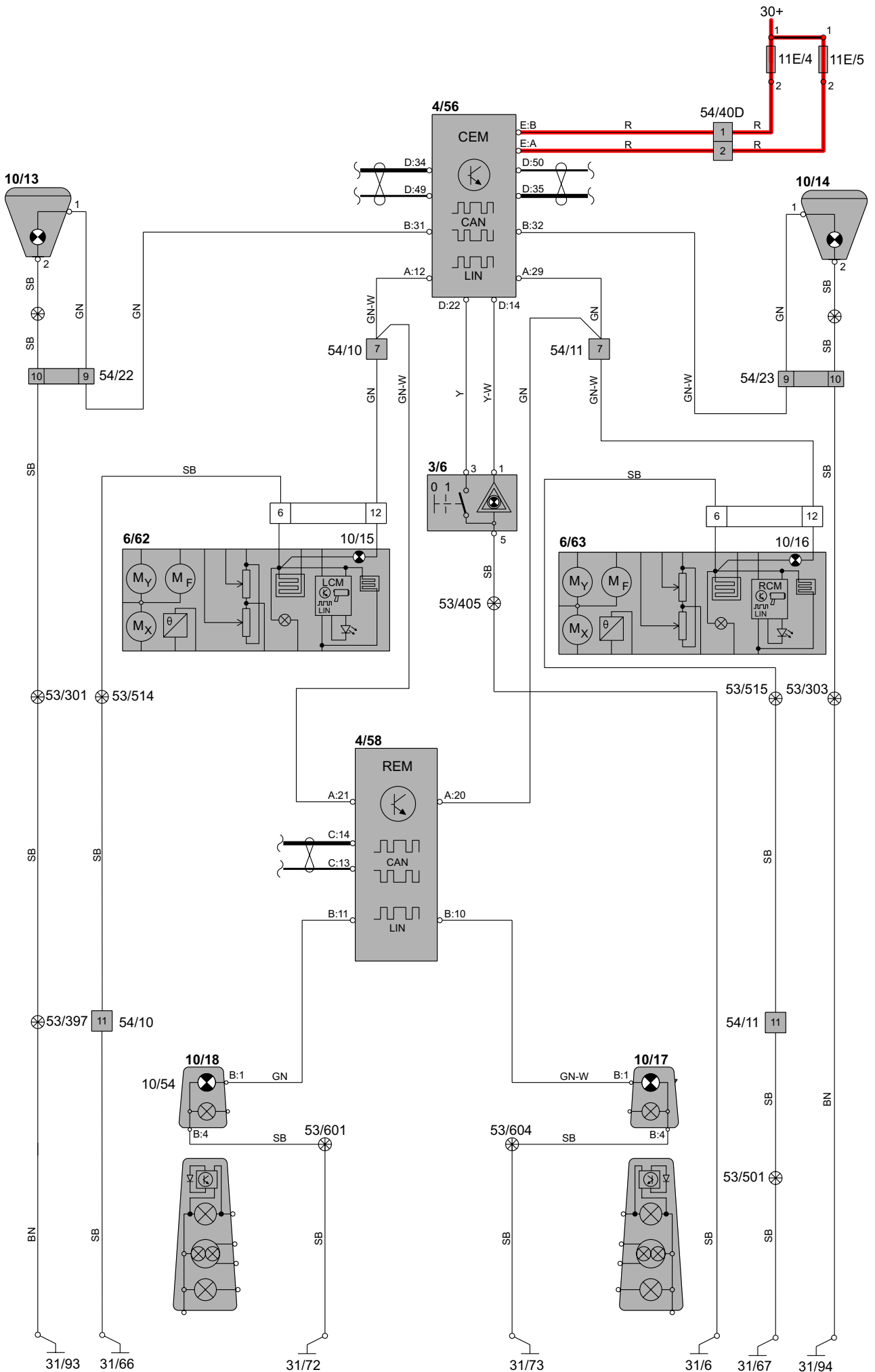

# Группа 36 Другое электрическое оборудование

## Указатели поворотов и аварийные мигающие сигналы XC90

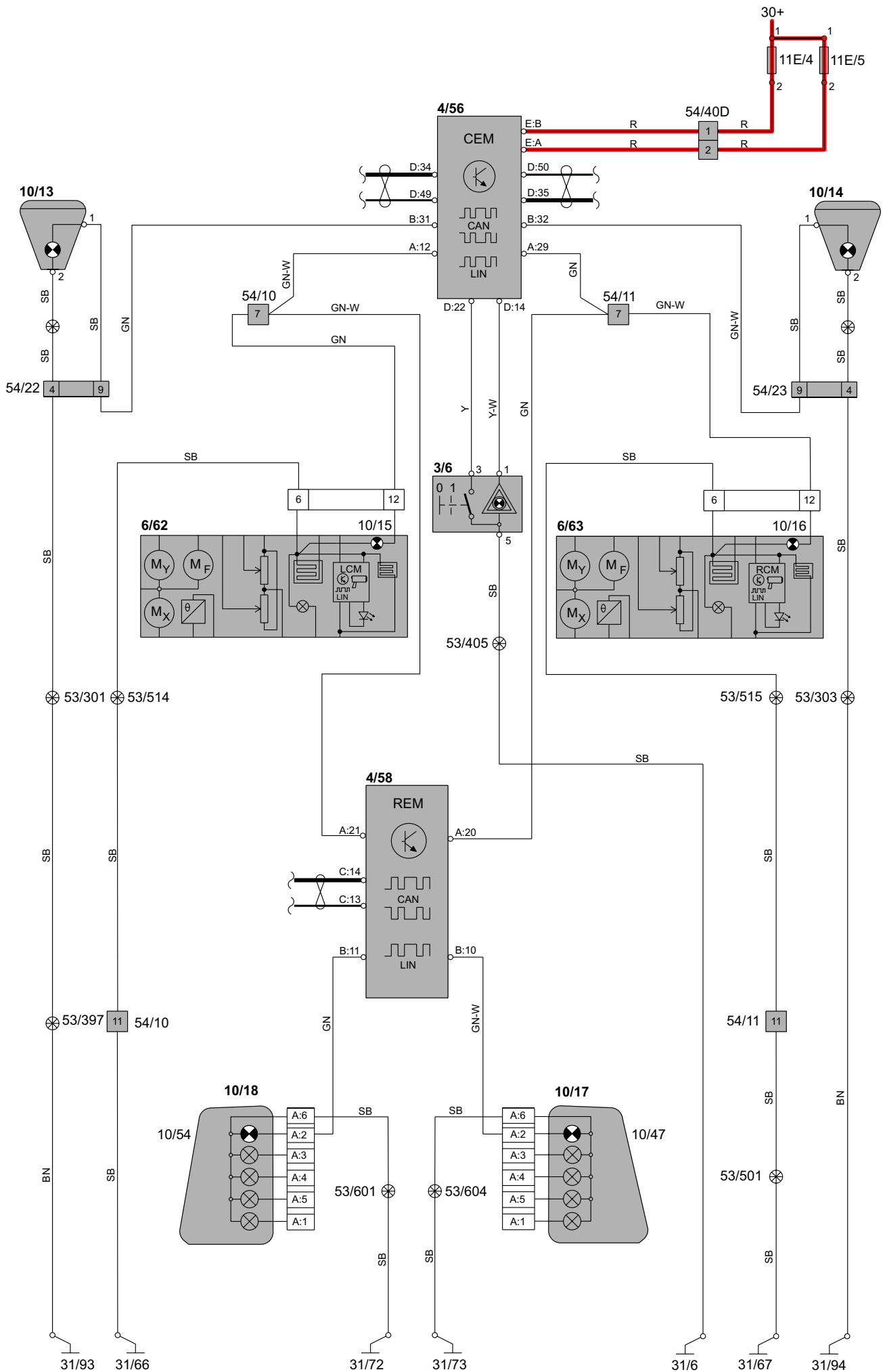

# Группа 36 Другое электрическое оборудование Очистители/омыватели, лобовое стекло

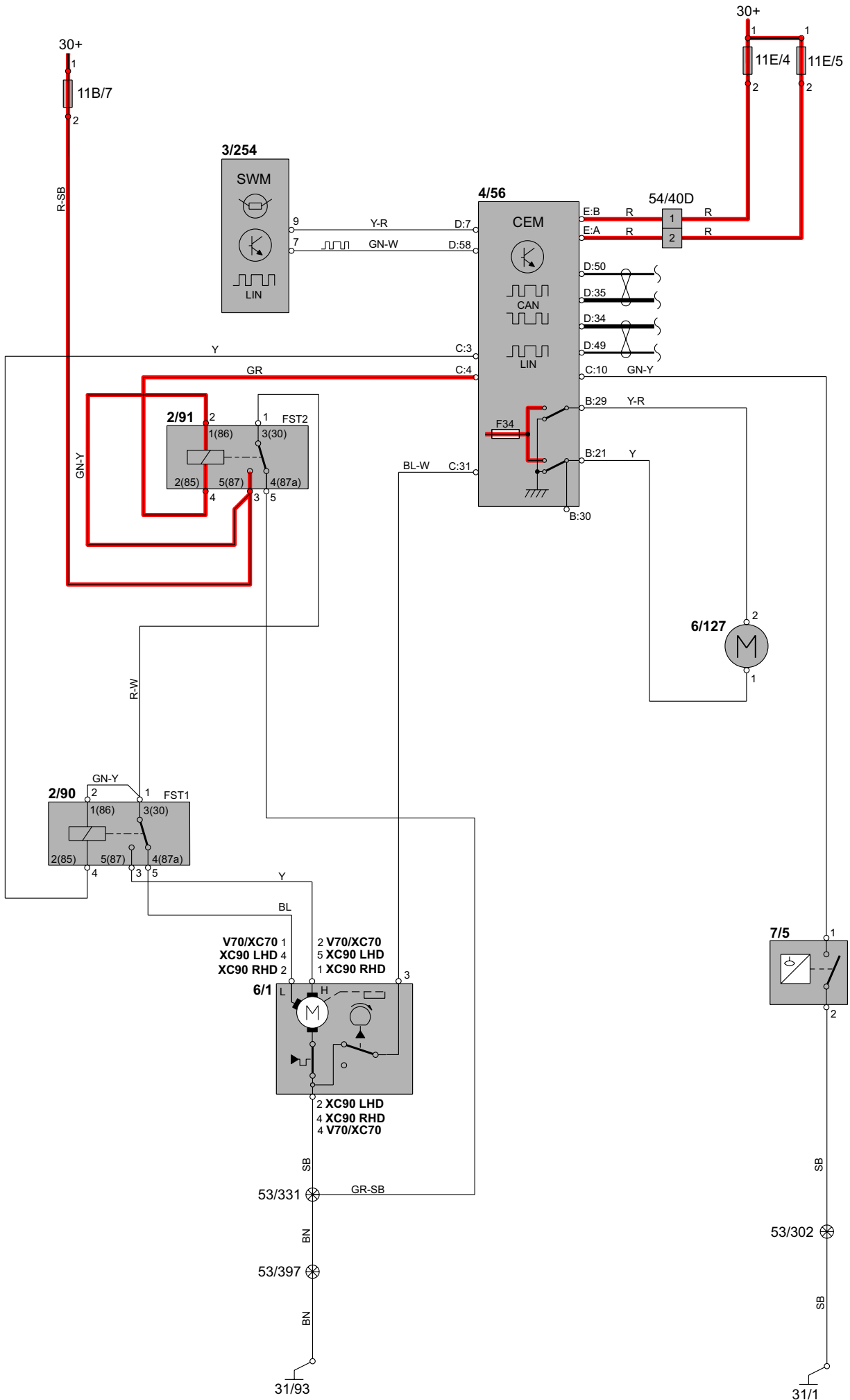



# Группа 36 Другое электрическое оборудование Очиститель/омыватель фар V70

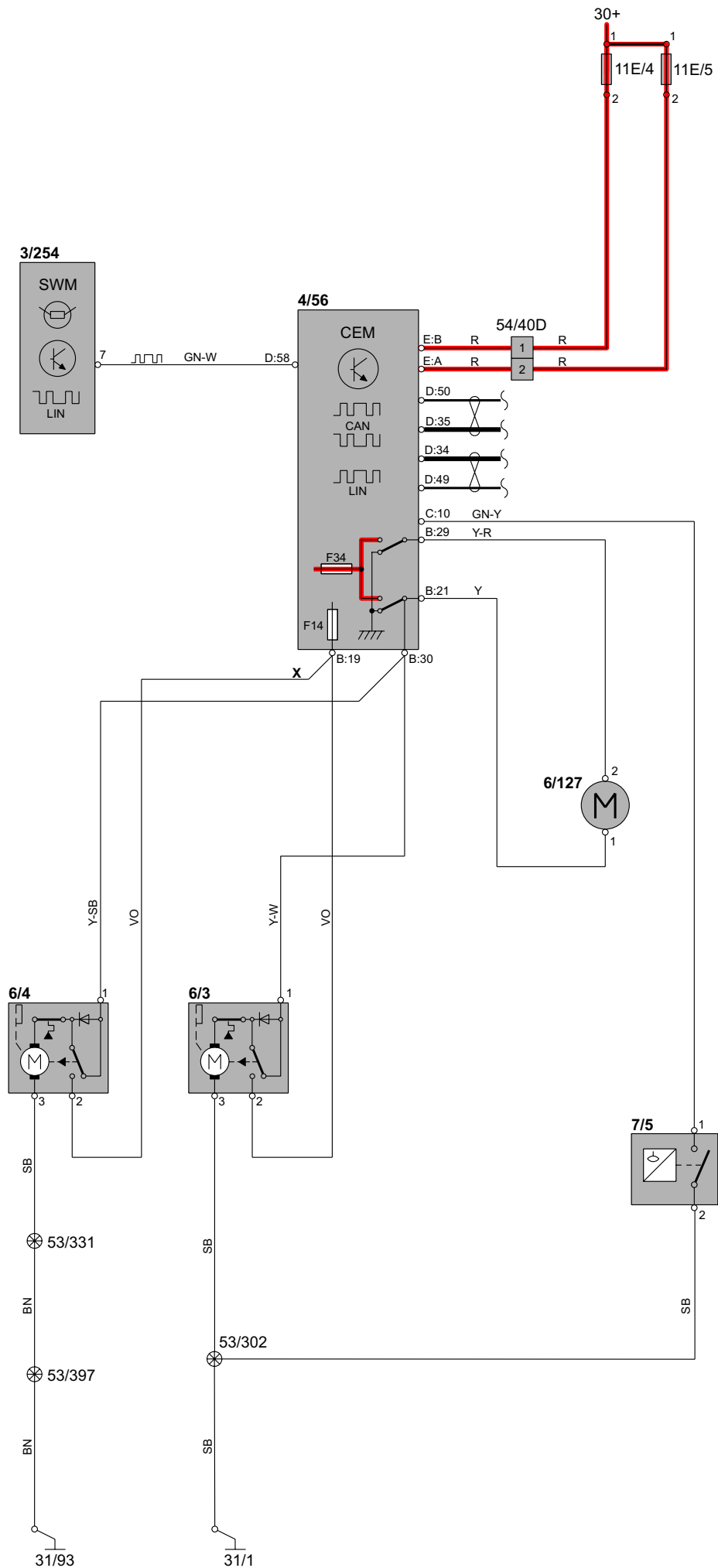

# Группа 36 Другое электрическое оборудование

## Высоконапорная мойка фар

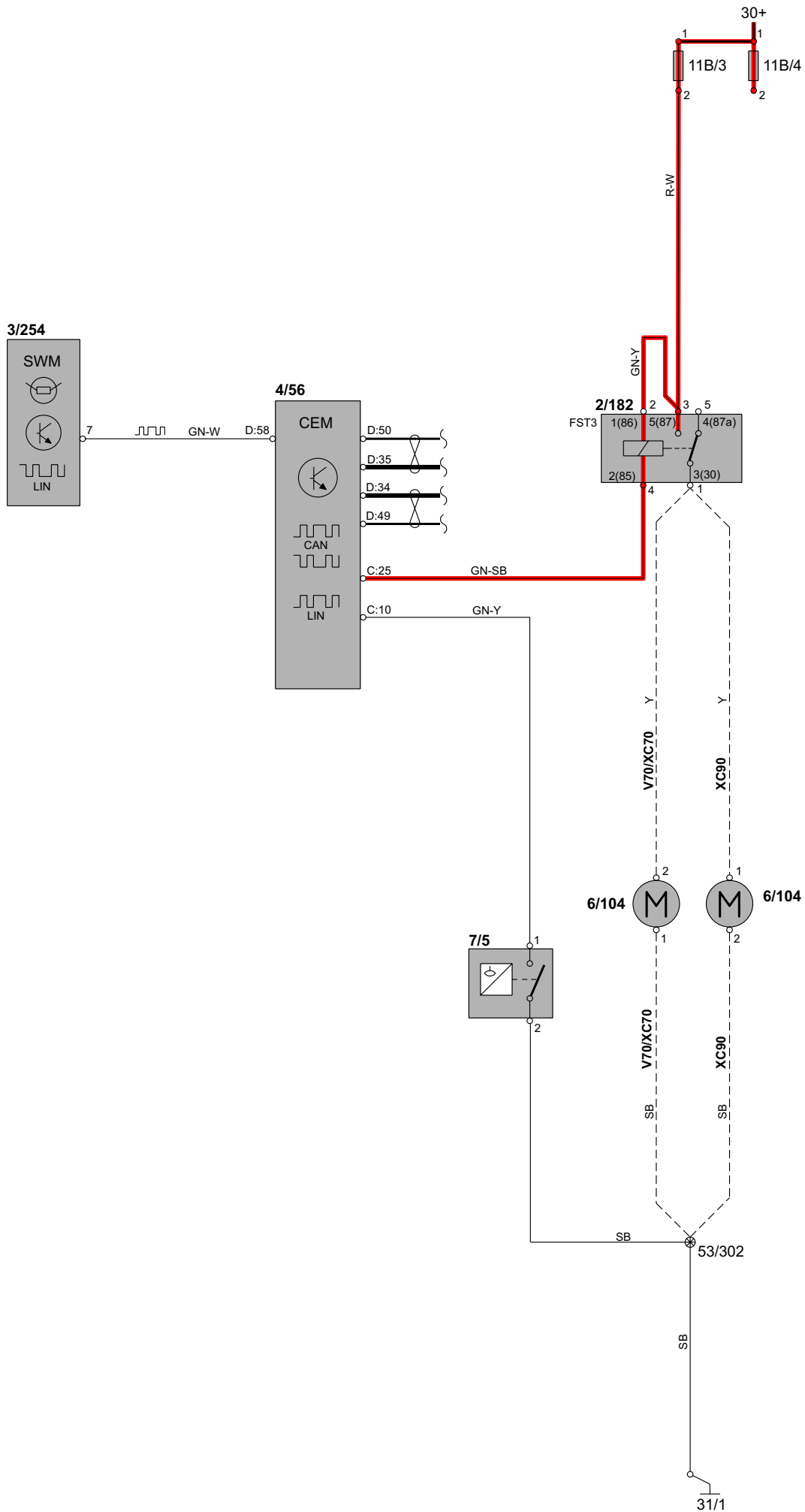

# Группа 36 Другое электрическое оборудование

## Очиститель/омыватель заднего стекла

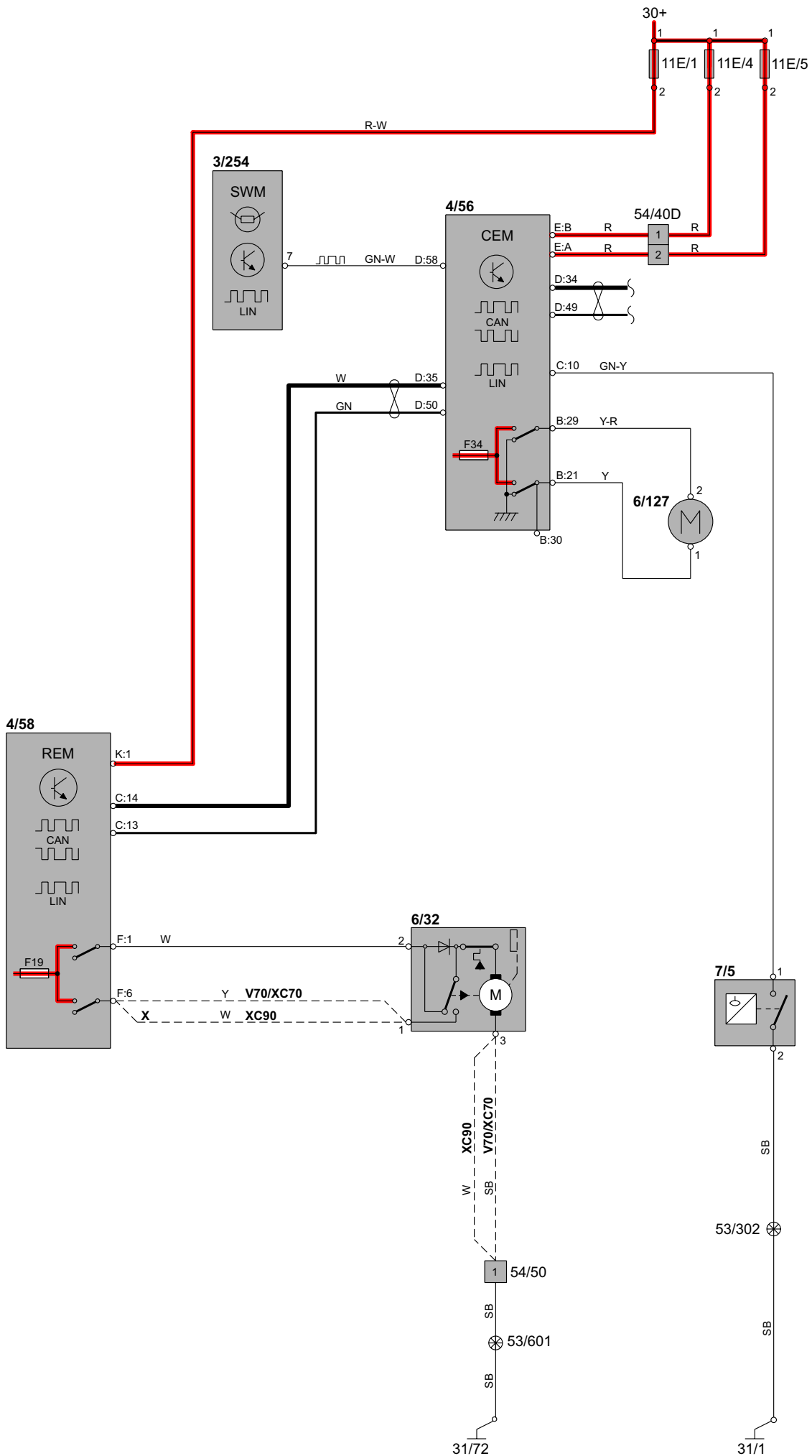

# Группа 36 Другое электрическое оборудование

## Рожок звукового сигнала

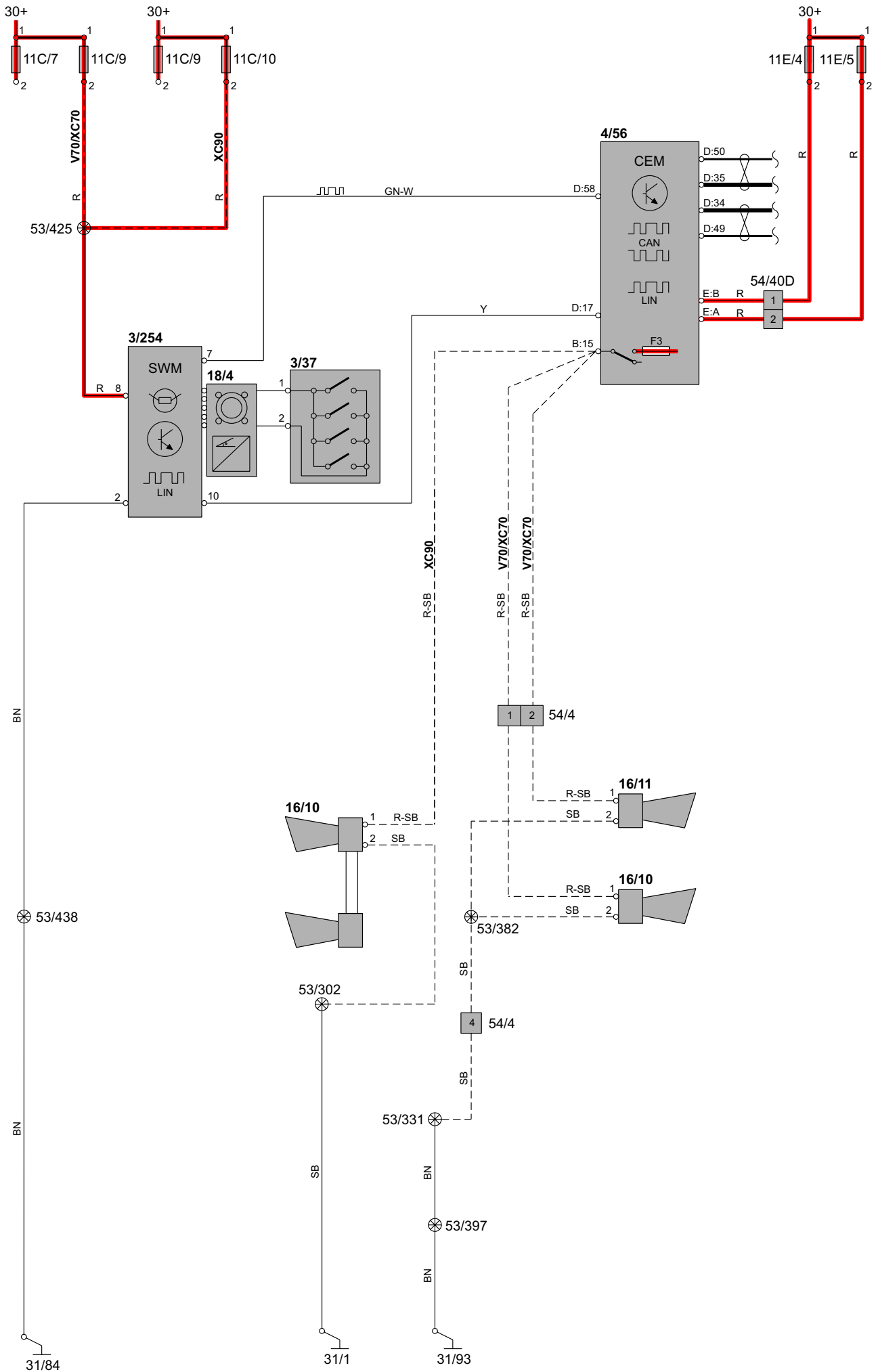

# Группа 36 Другое электрическое оборудование Электронный иммобилайзер

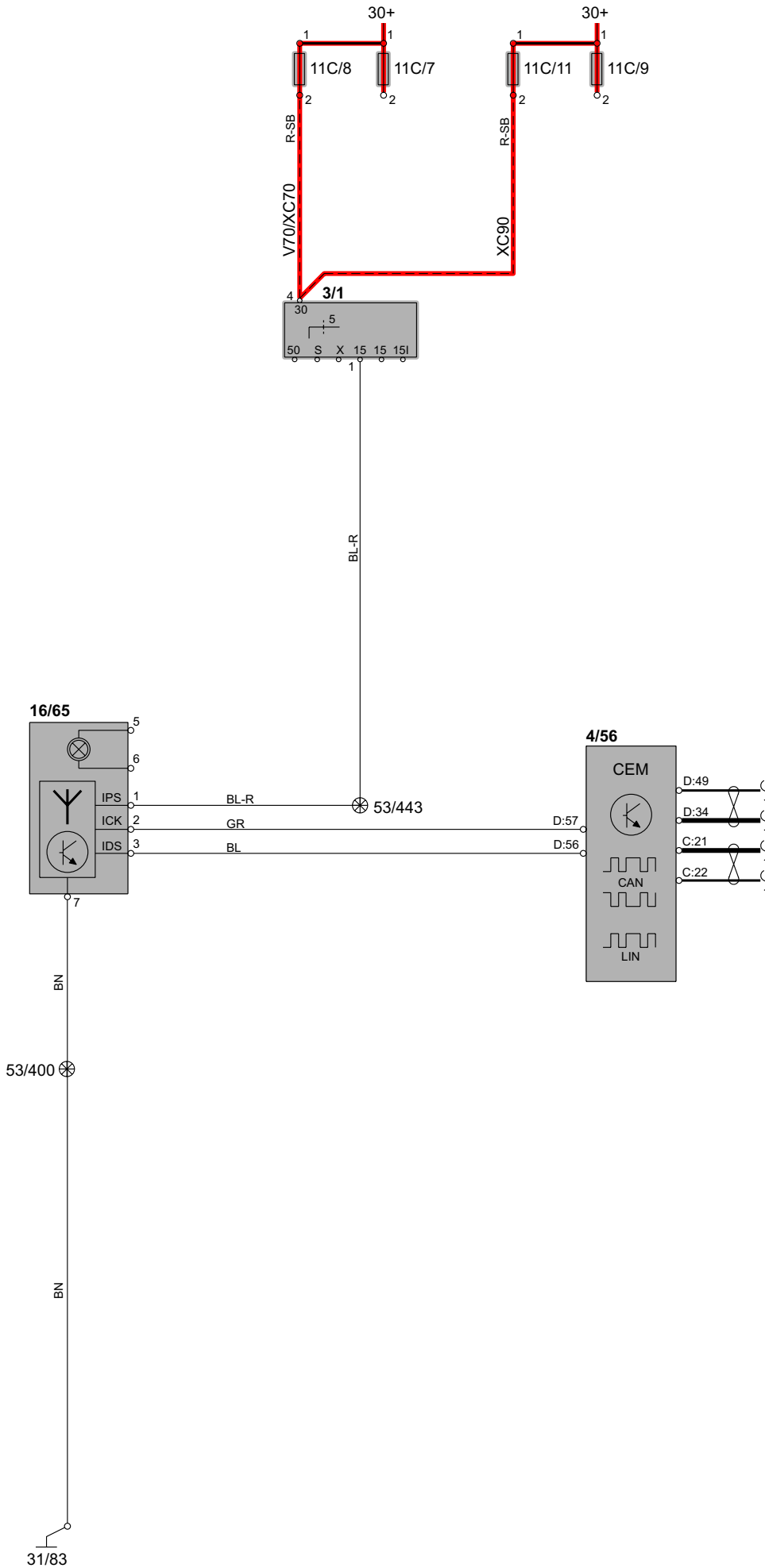

# Группа 36 Другое электрическое оборудование

## Противоугонная сигнализация V70

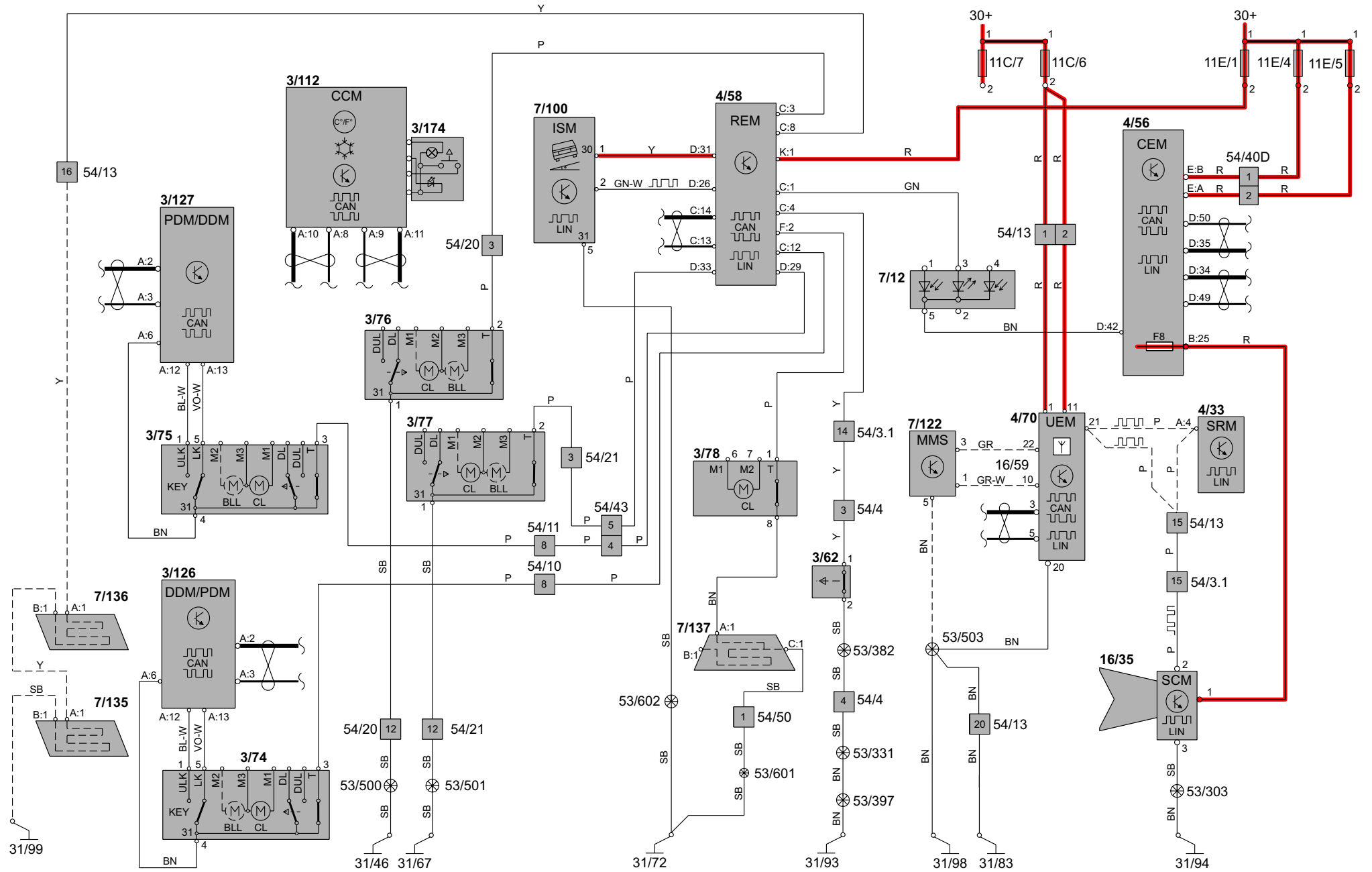

# Группа 36 Другое электрическое оборудование

## Противоугонная сигнализация ХС90

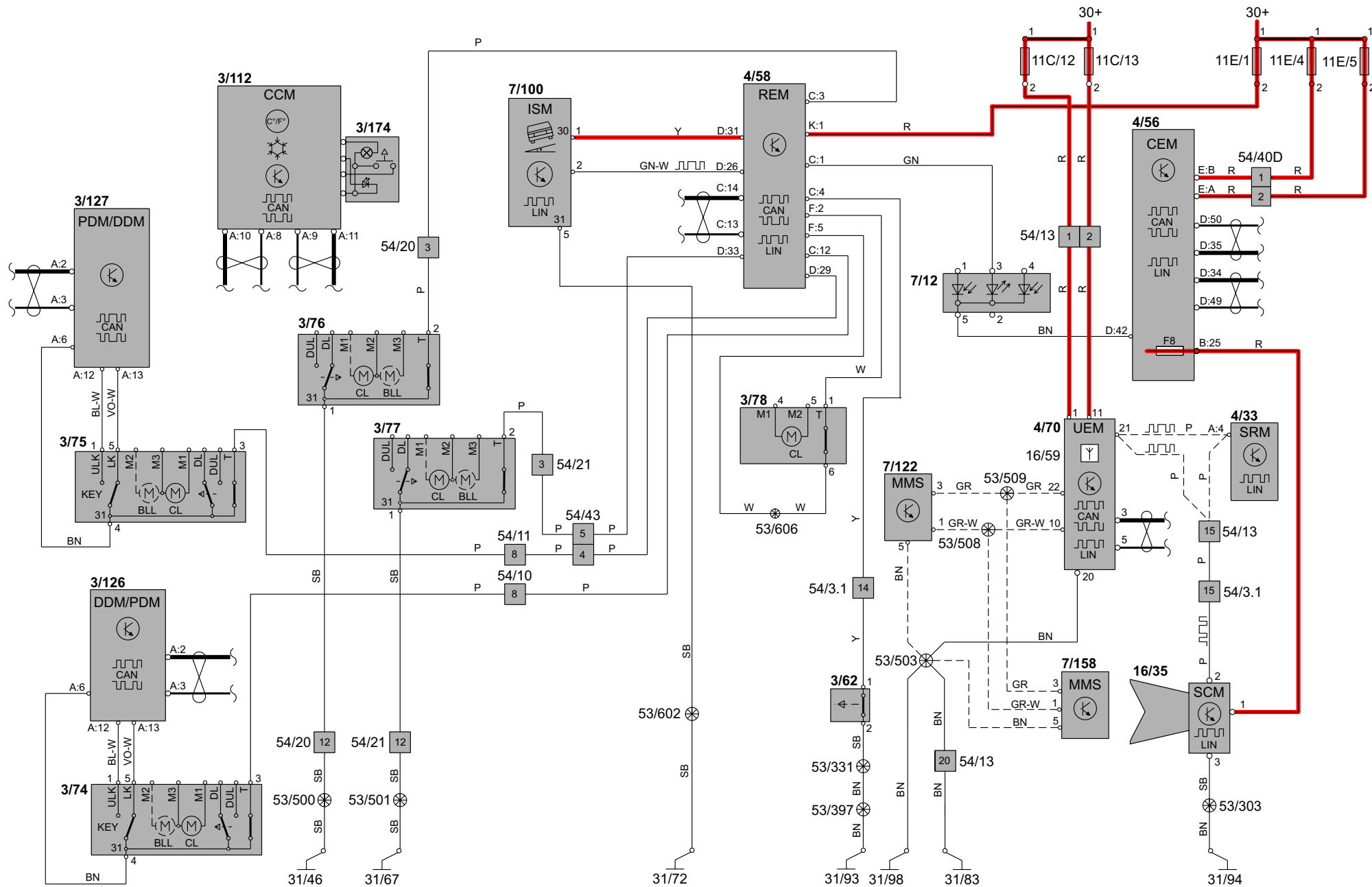

# Группа 36 Другое электрическое оборудование

## Система помощи при парковке

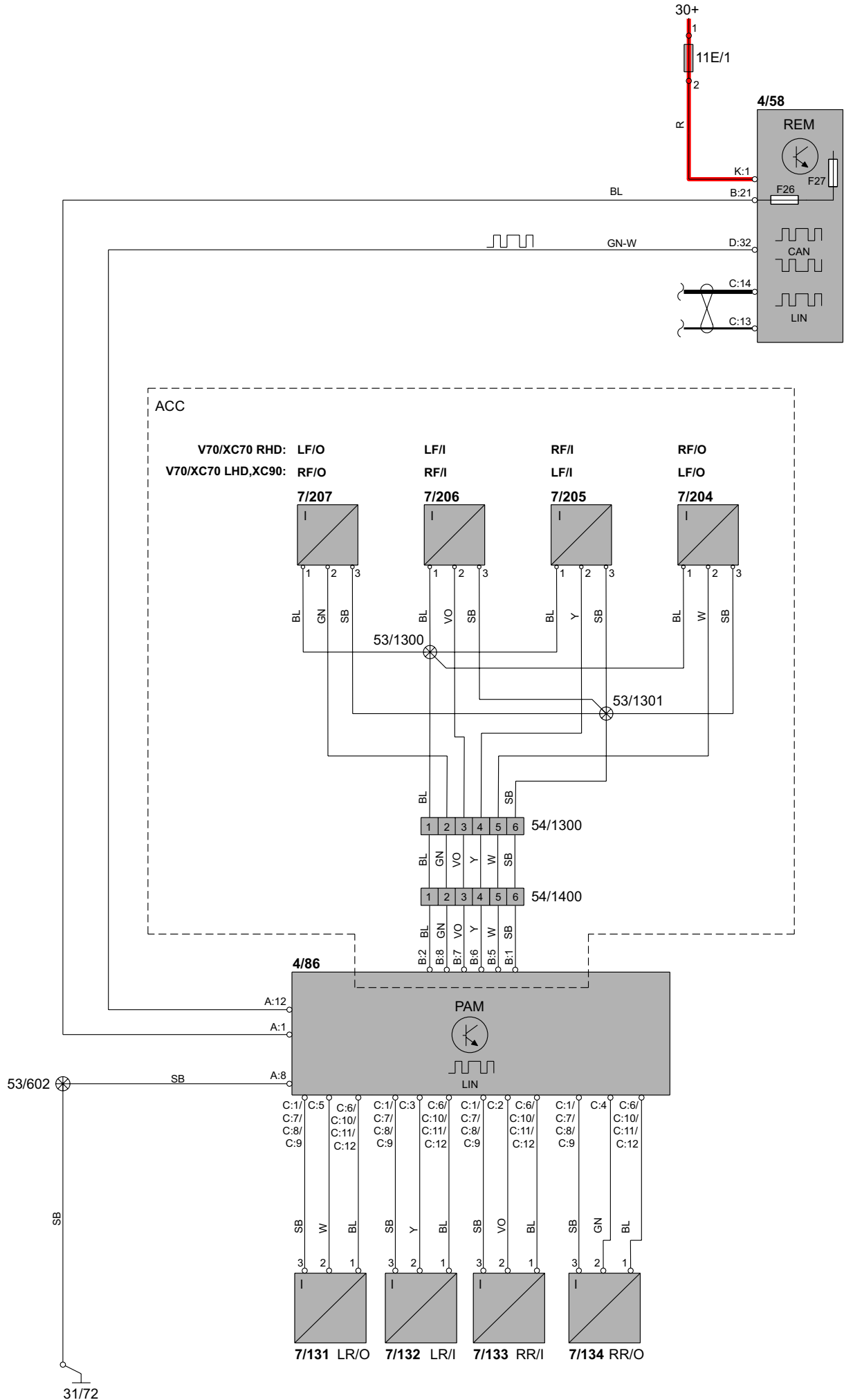



# Группа 36 Другое электрическое оборудование, аксессуары Камера парковки XC90

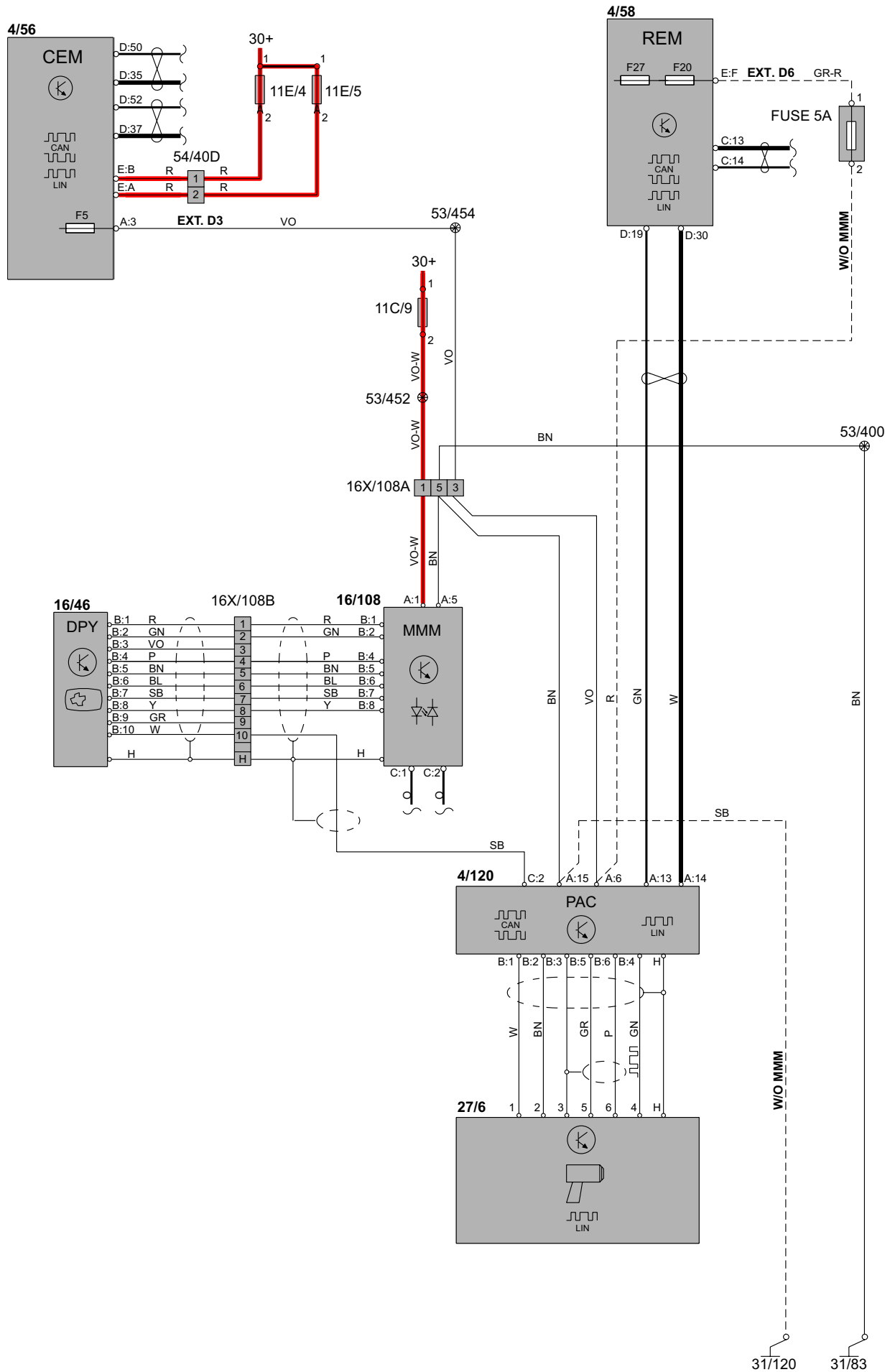

# Группа 36 Другое электрическое оборудование, аксессуары АЕМ и камера парковки XC90

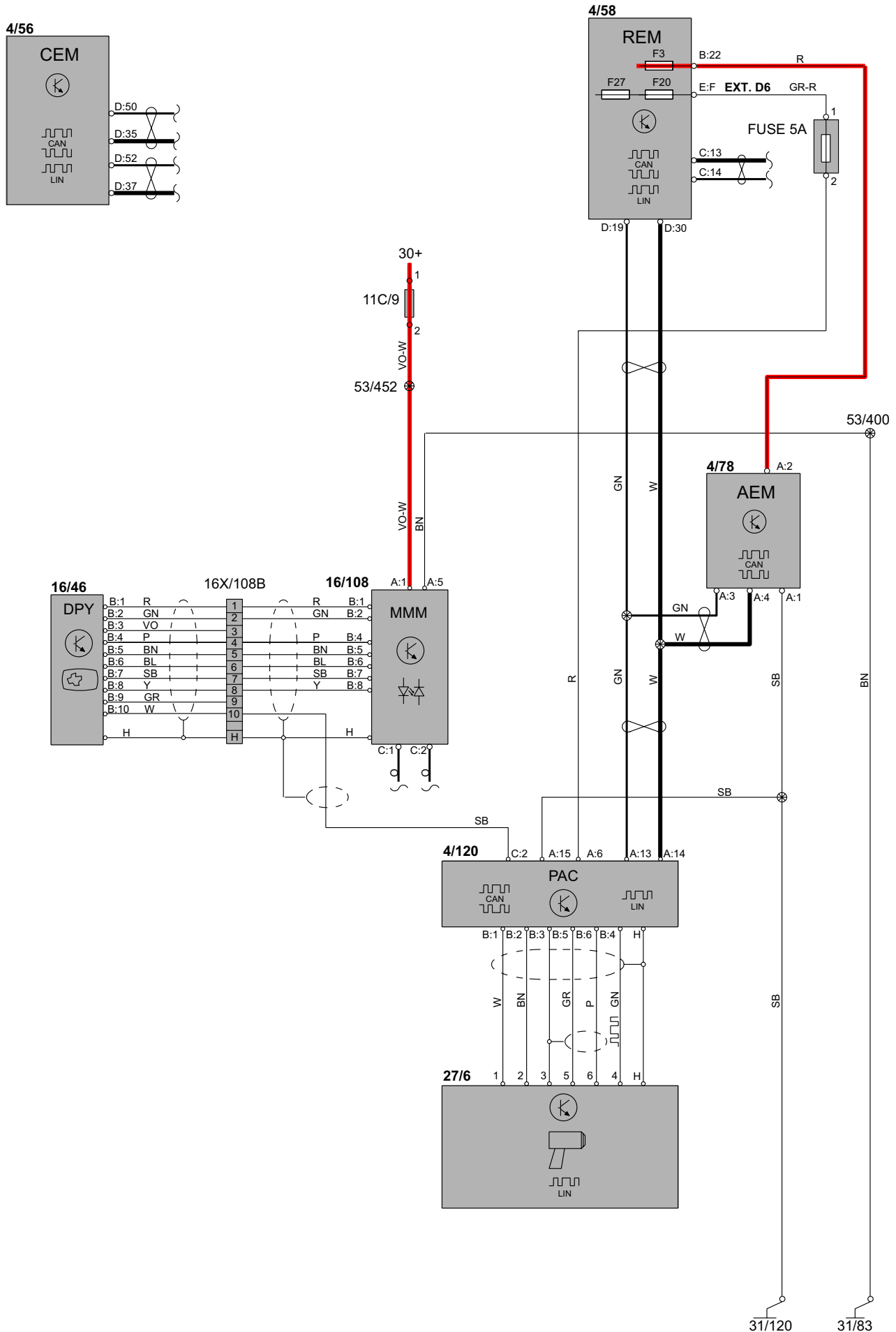

# Группа 36 Другое электрическое оборудование, аксессуары Вспомогательный электронный модуль (АЕМ) 1:2

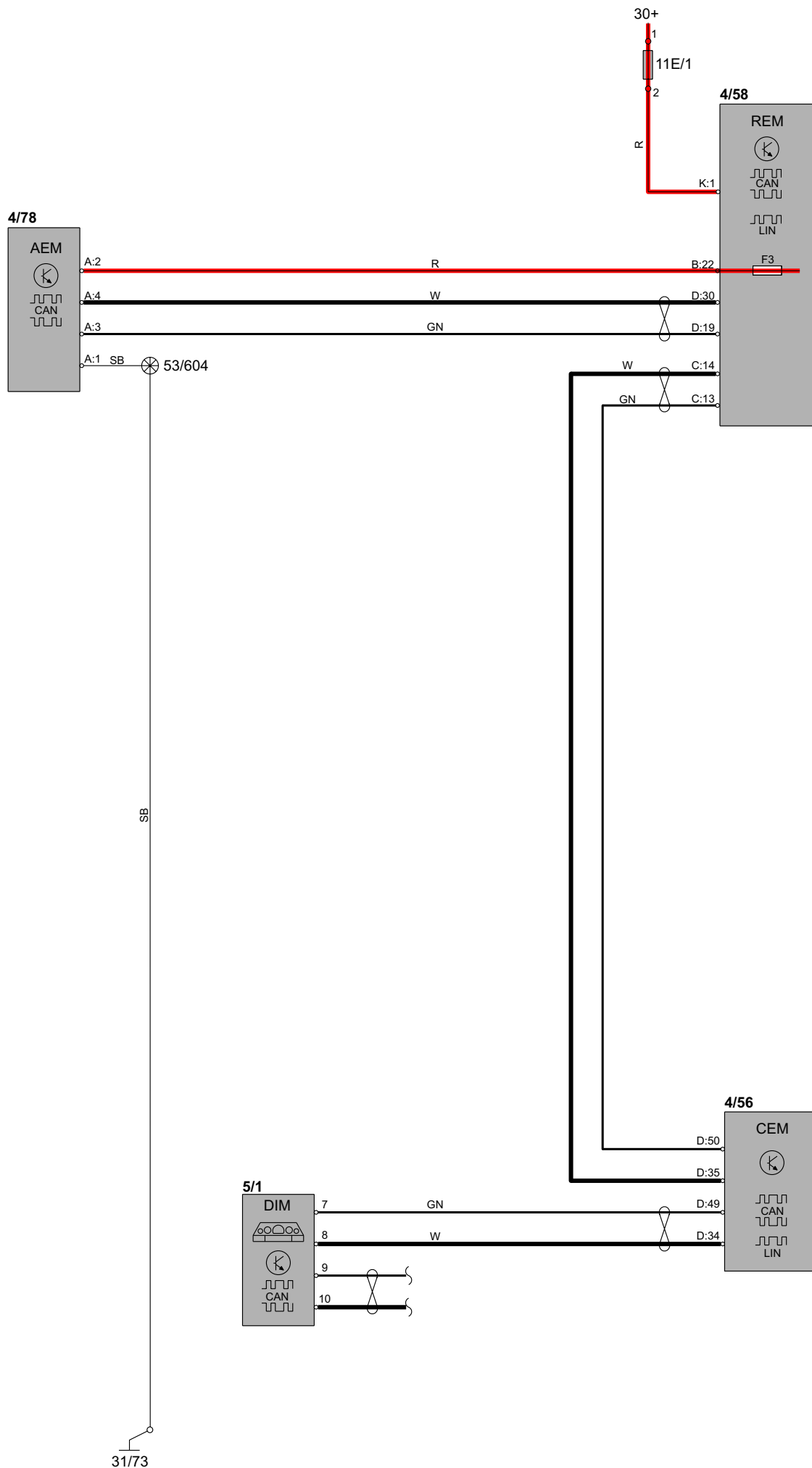

## Группа 36 Другое электрическое оборудование, аксессуары Вспомогательный электронный модуль (АЕМ) 2:2

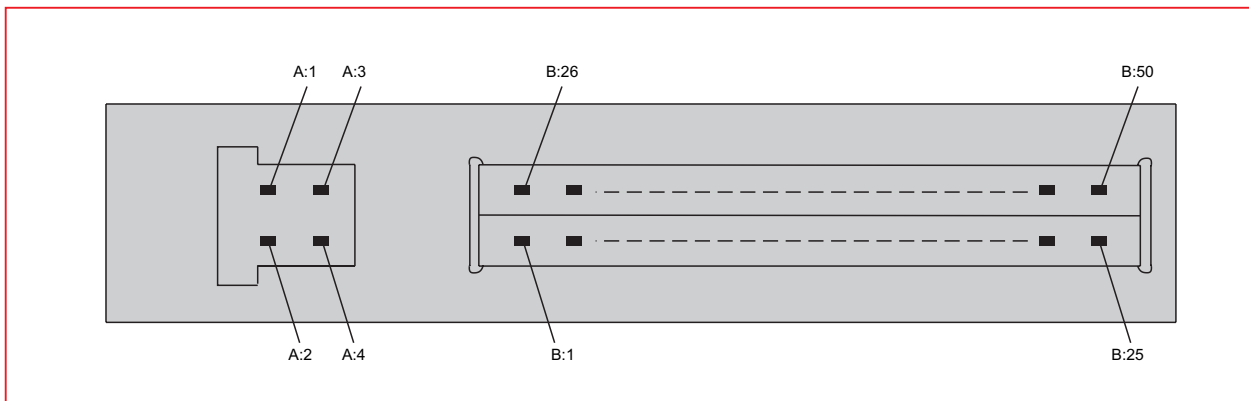

Поз.	Функция	Тип
A:1	Электрическое распределение	Земля
A:2	Электрическое распределение	Питание
A:3	Коммуникация CAN	Поступающие сигналы/ Выходящие сигналы
A:4	Коммуникация CAN	Поступающие сигналы/ Выходящие сигналы
B:1	Дистанционный запуск нагревателя, minicall	Питание
B:2	Дистанционный запуск нагревателя, minicall	Земля
B:3	Дистанционный запуск нагревателя, minicall	Поступающий сигнал
	Дистанционный пуск нагревателя, радиосигнал	
B:5	Электрический моторонагреватель	Управление питанием переменным током
B:6	Система помощи при парковке	Питание
B:7	Система помощи при парковке	Поступающий сигнал
B:8	Система помощи при парковке	Земля
B:11	"Handsfree", выключение аудиосистемы	Поступающий сигнал
B:12	Выключение аудиосистемы	Выходящий сигнал
B:13	Реостат, Аудиосистема	Выходящий сигнал
B:14	Сигнал скорости, аудио	Выходящий сигнал
	Сигнал скорости, RTI Япония	
B:15	Аварийный сигнал	Выходящий сигнал
B:16	Аварийный сигнал	Выходящий сигнал
B:30	Усилитель антенны, аудио	Питание
	Диммер, RTI Япония	Выходящий сигнал
B:33	Аварийный сигнал	Выходящий сигнал
	RTI Япония	Управления X-питанием
B:34	Аварийный сигнал	Выходящий сигнал
	Сигнал задней передачи, RTI Япония	

# Группа 37 Проводка и предохранители Диагностическая система

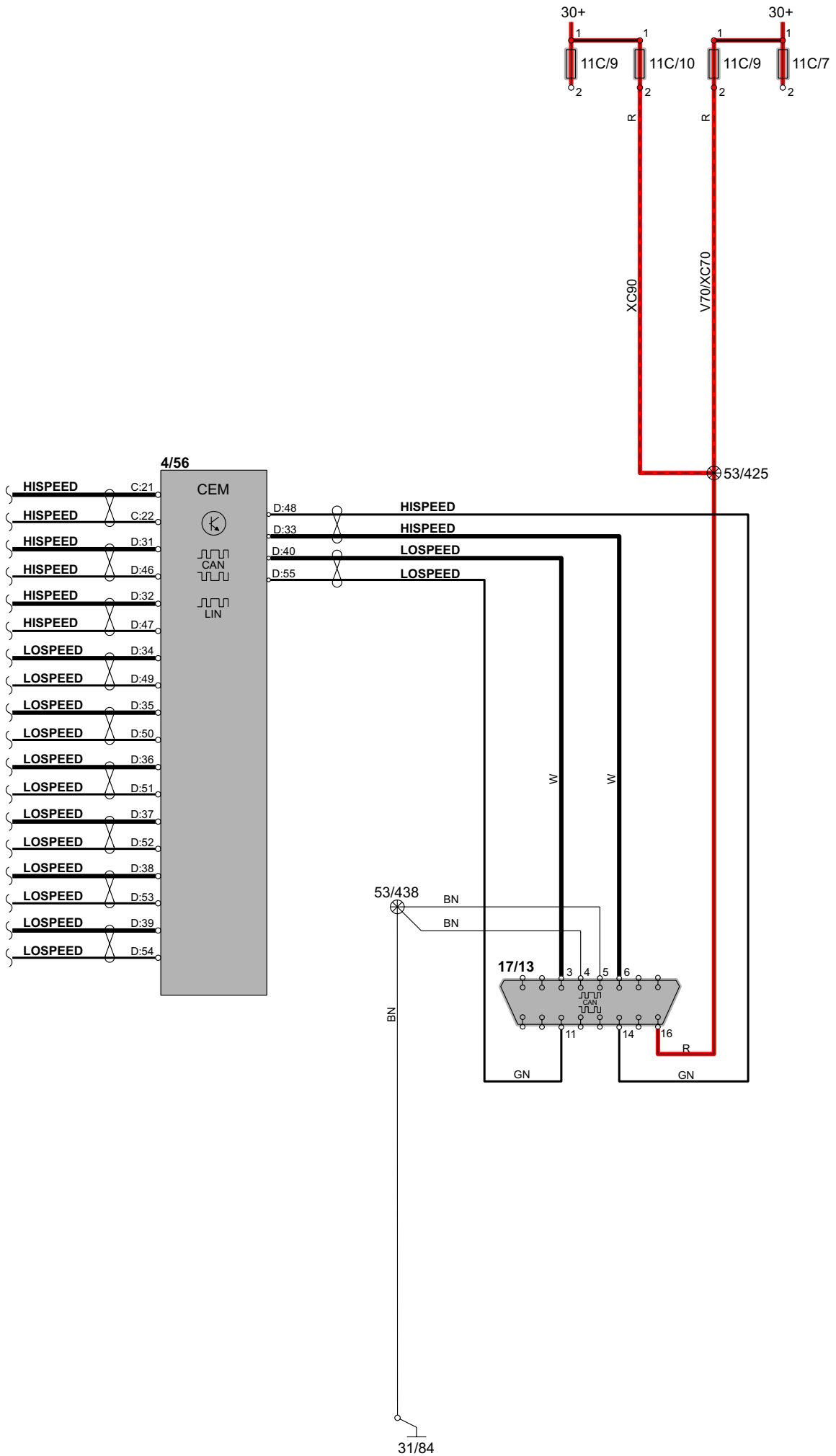

# Группа 37 Проводка и предохранители

## Розетка 12 В

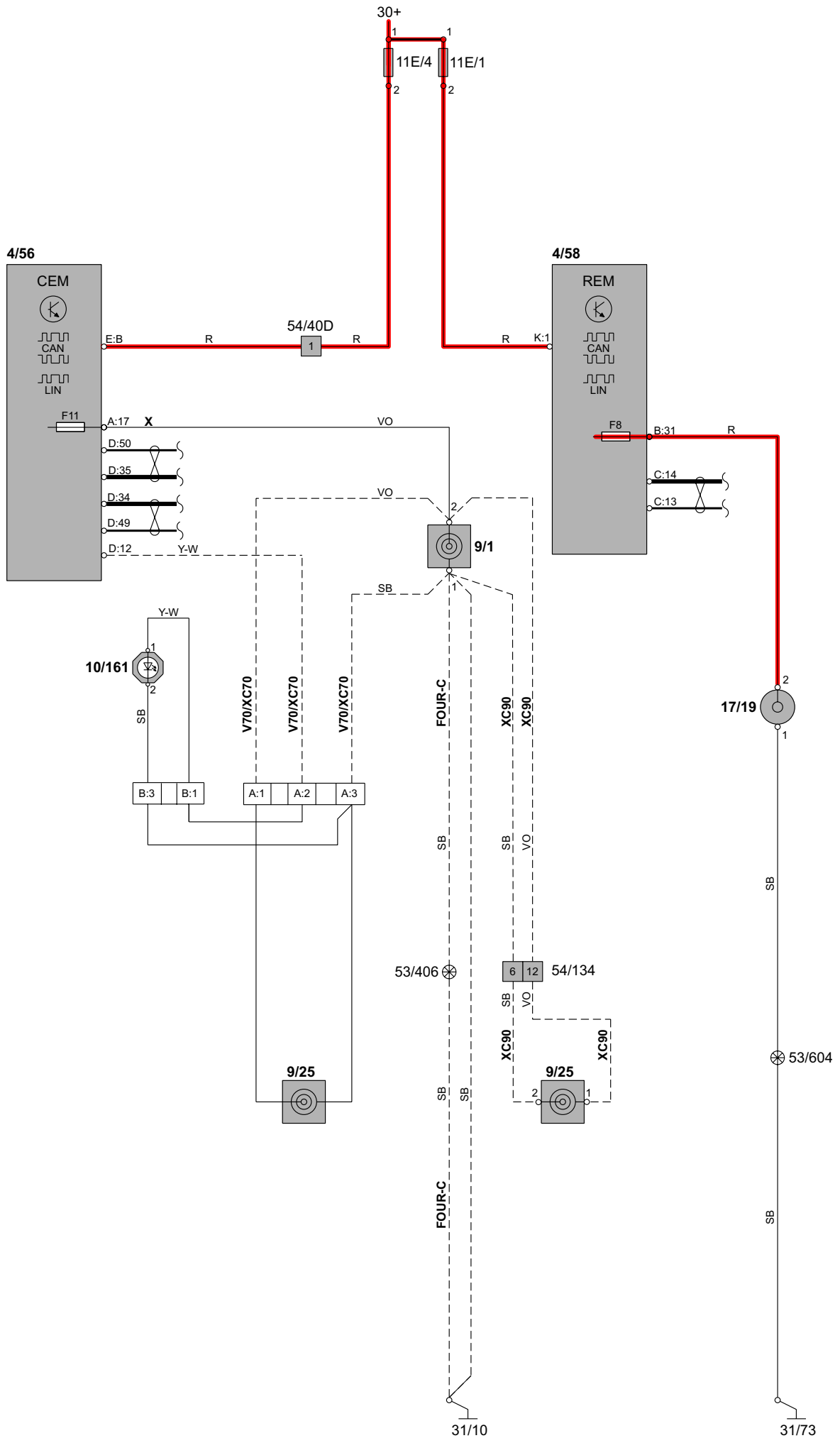

# Группа 37 Проводка и предохранители Жгут проводки тягового крюка, 4-полюсный

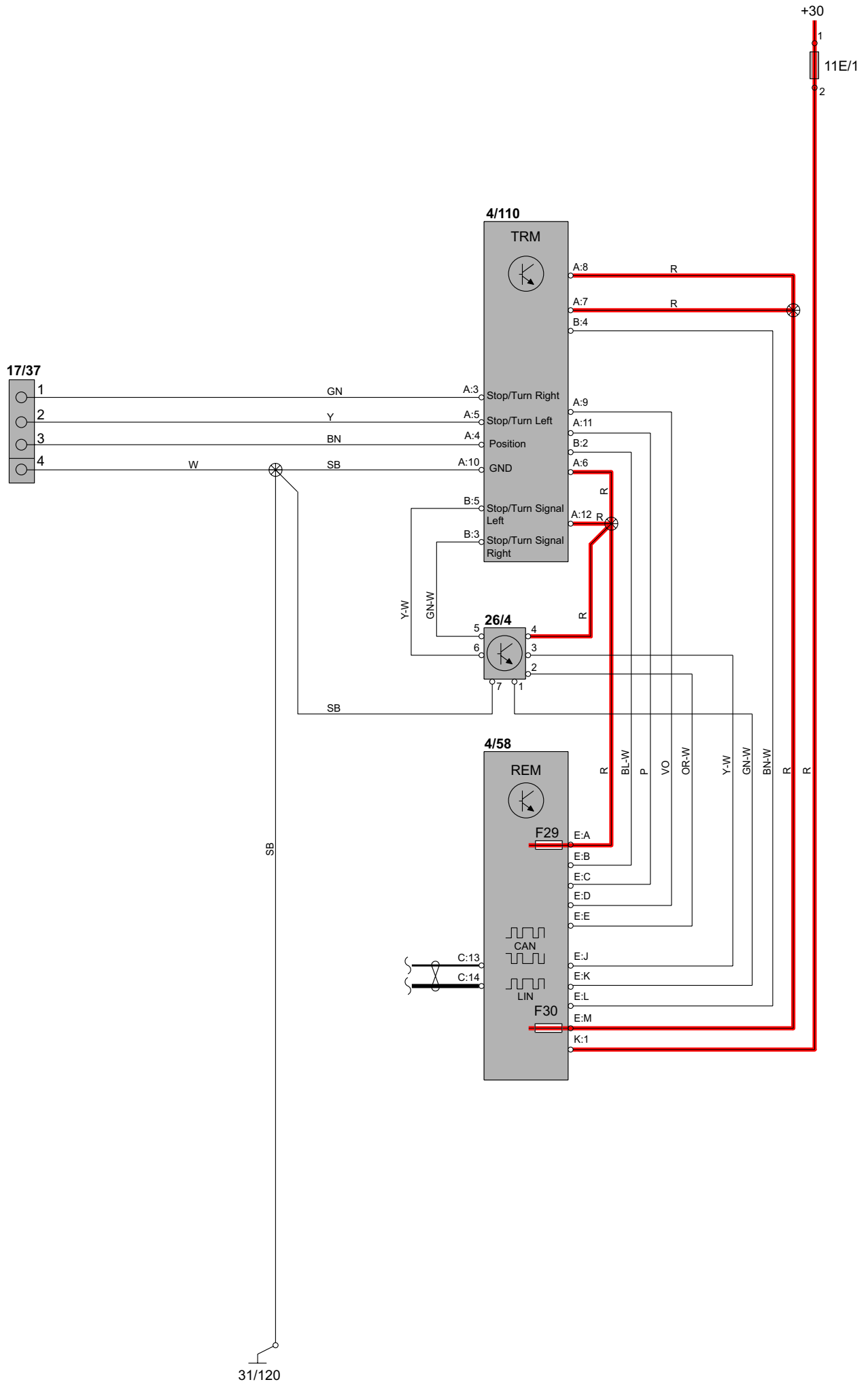

# Группа 37 Проводка и предохранители, аксессуары

## Жгут проводки тягового крюка, 4/7-полюсный

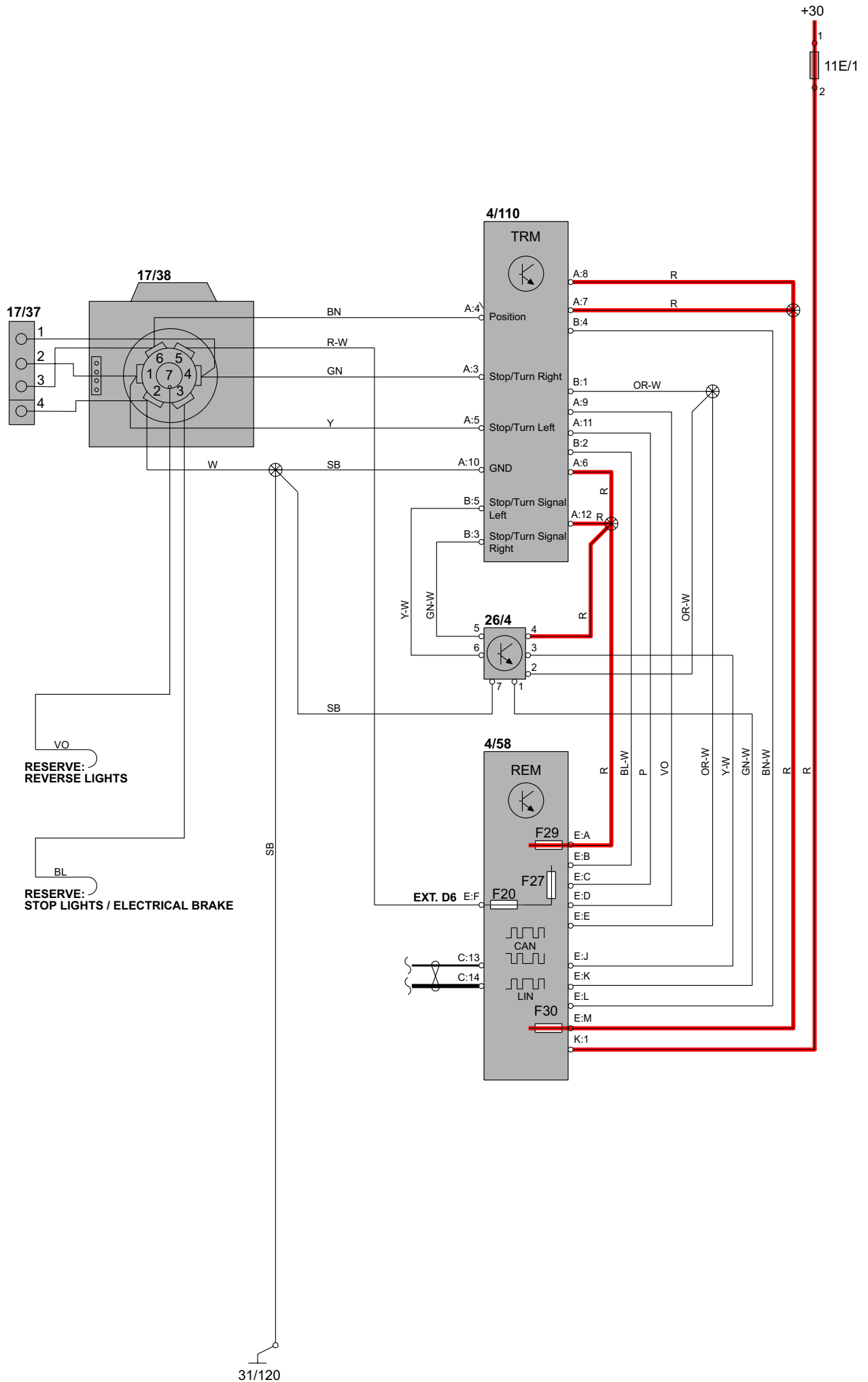



# Группа 37 Проводка и предохранители, аксессуары Жгут проводки тягового крюка, 7-полюсный

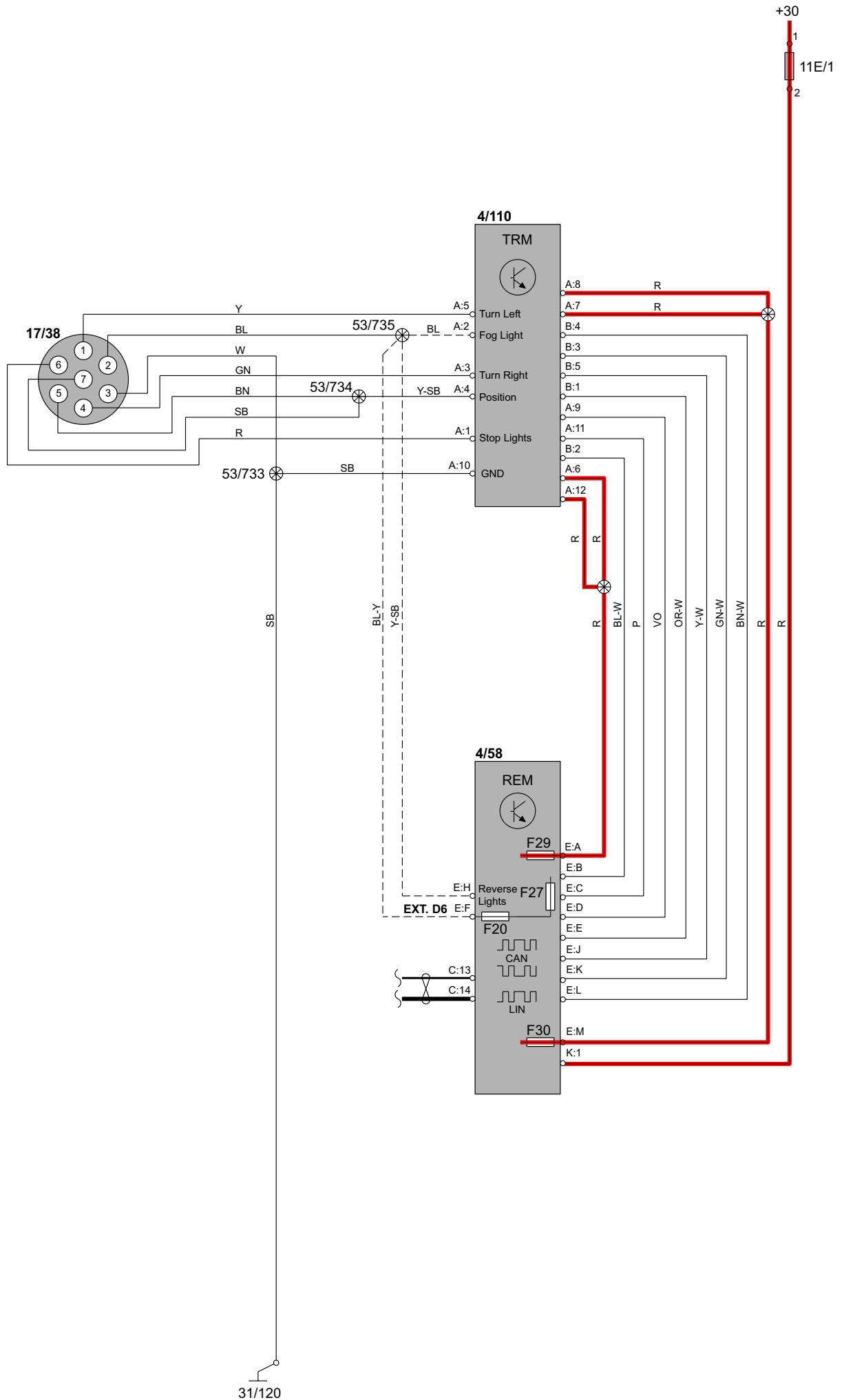

# Группа 37 Проводка и предохранители, аксессуары Жгут проводки тягового крюка, 13-полюсный

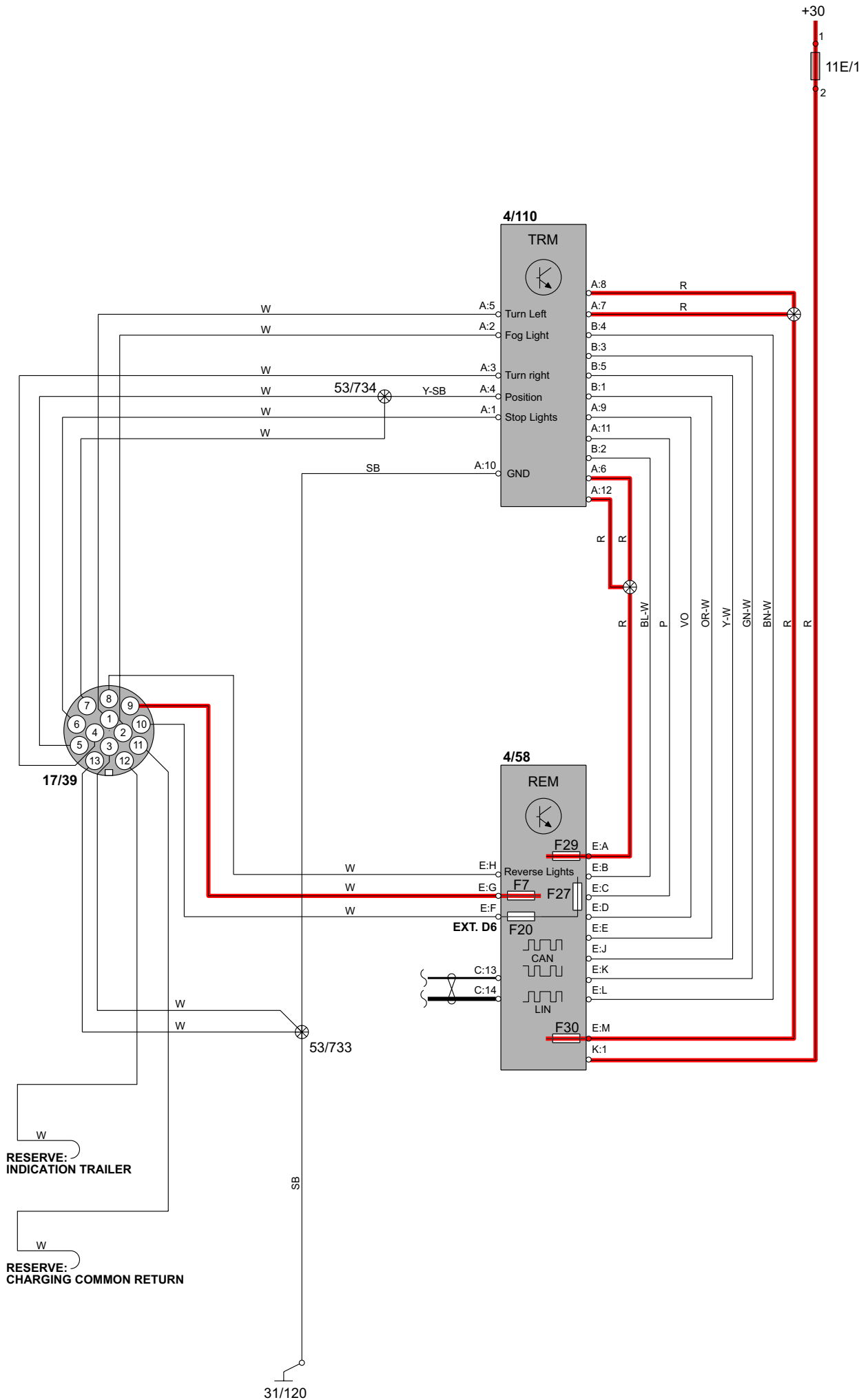

# Группа 38 Приборы

## Устройство напоминания о ремне безопасности

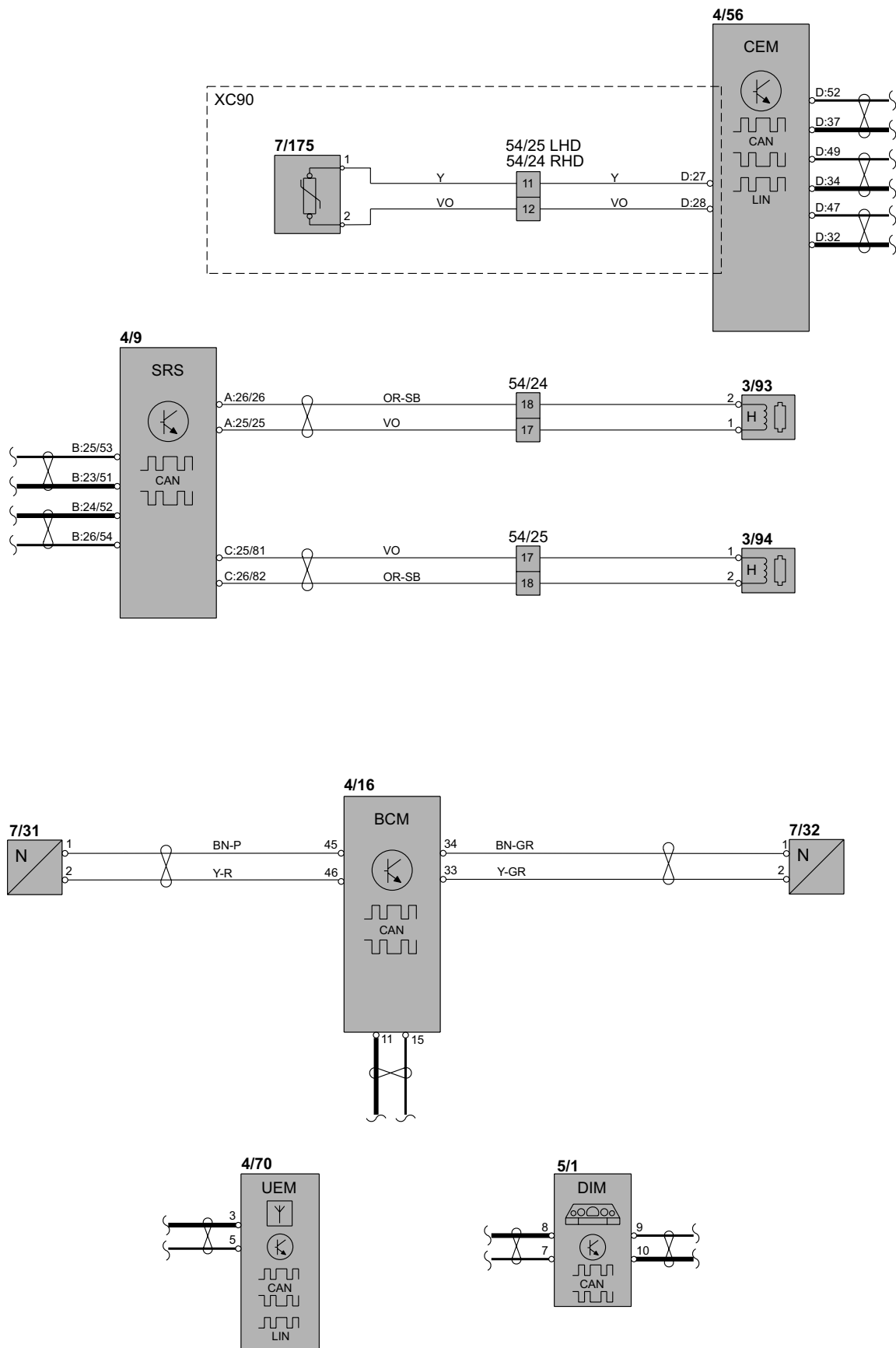

# Группа 38 Приборы

## Комбинированный прибор

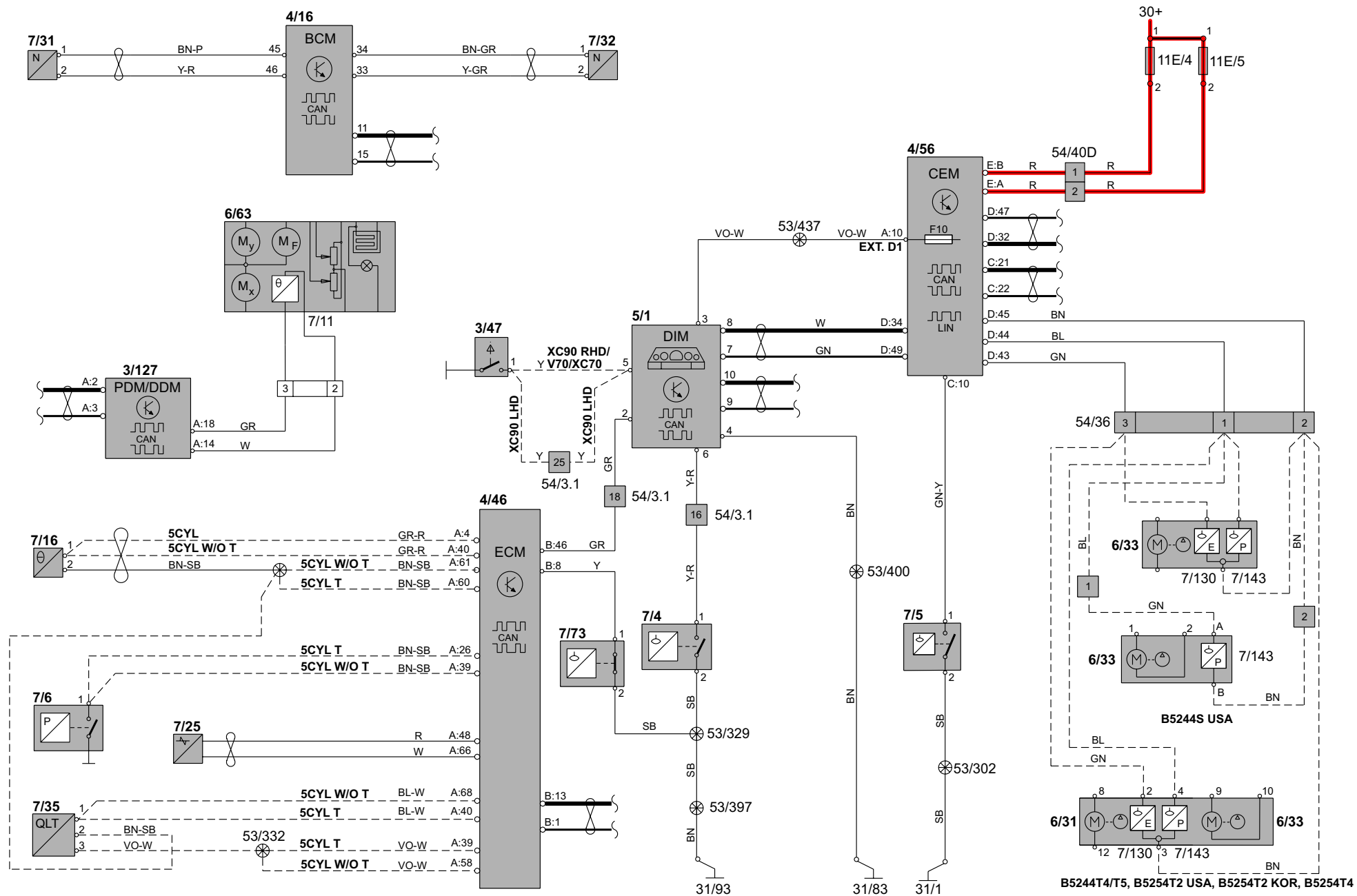

# Группа 38 Приборы

## Комбинированный прибор, Vi-Fuel

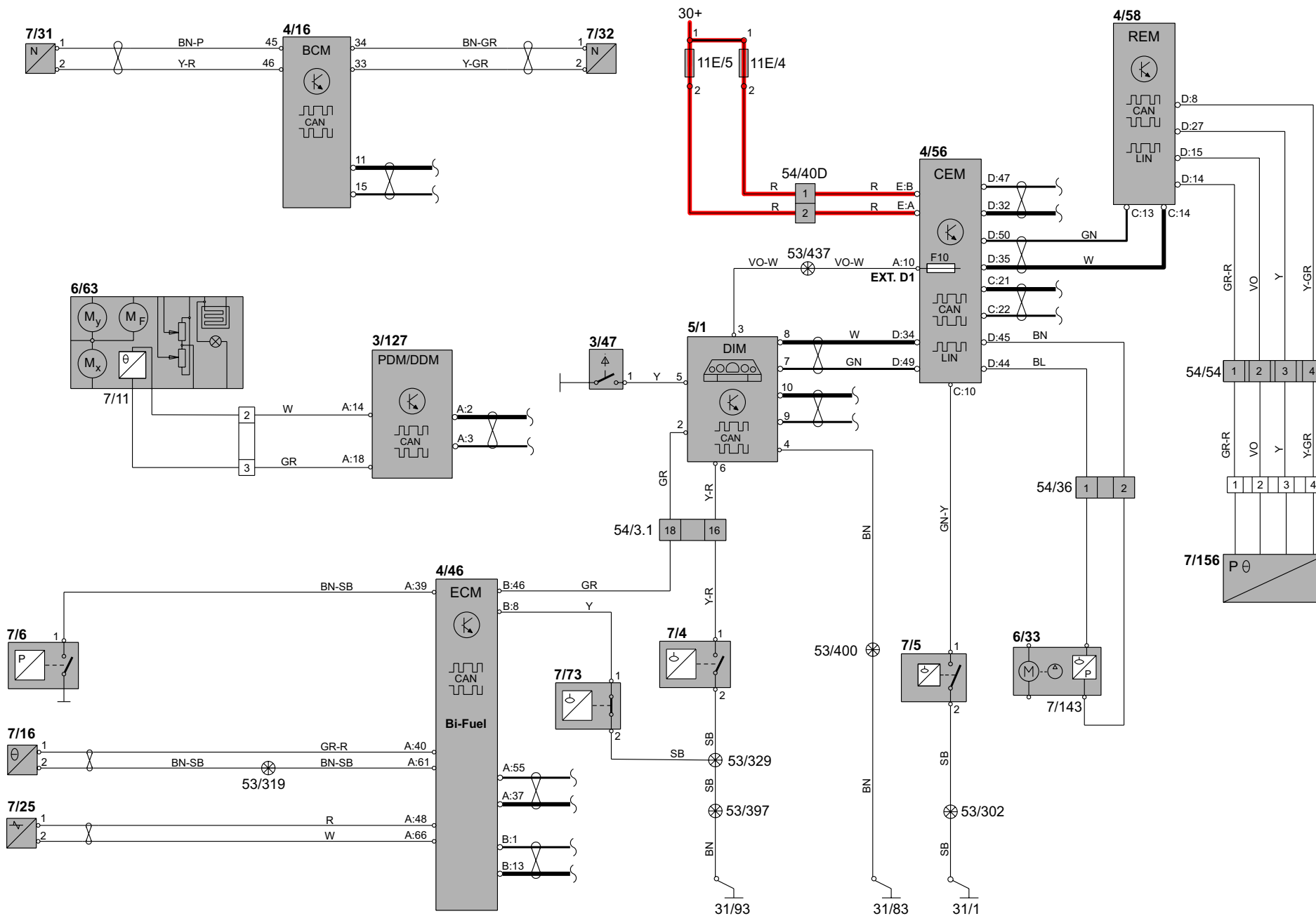

# Группа 38 Приборы

## Комбинированный прибор, дизель

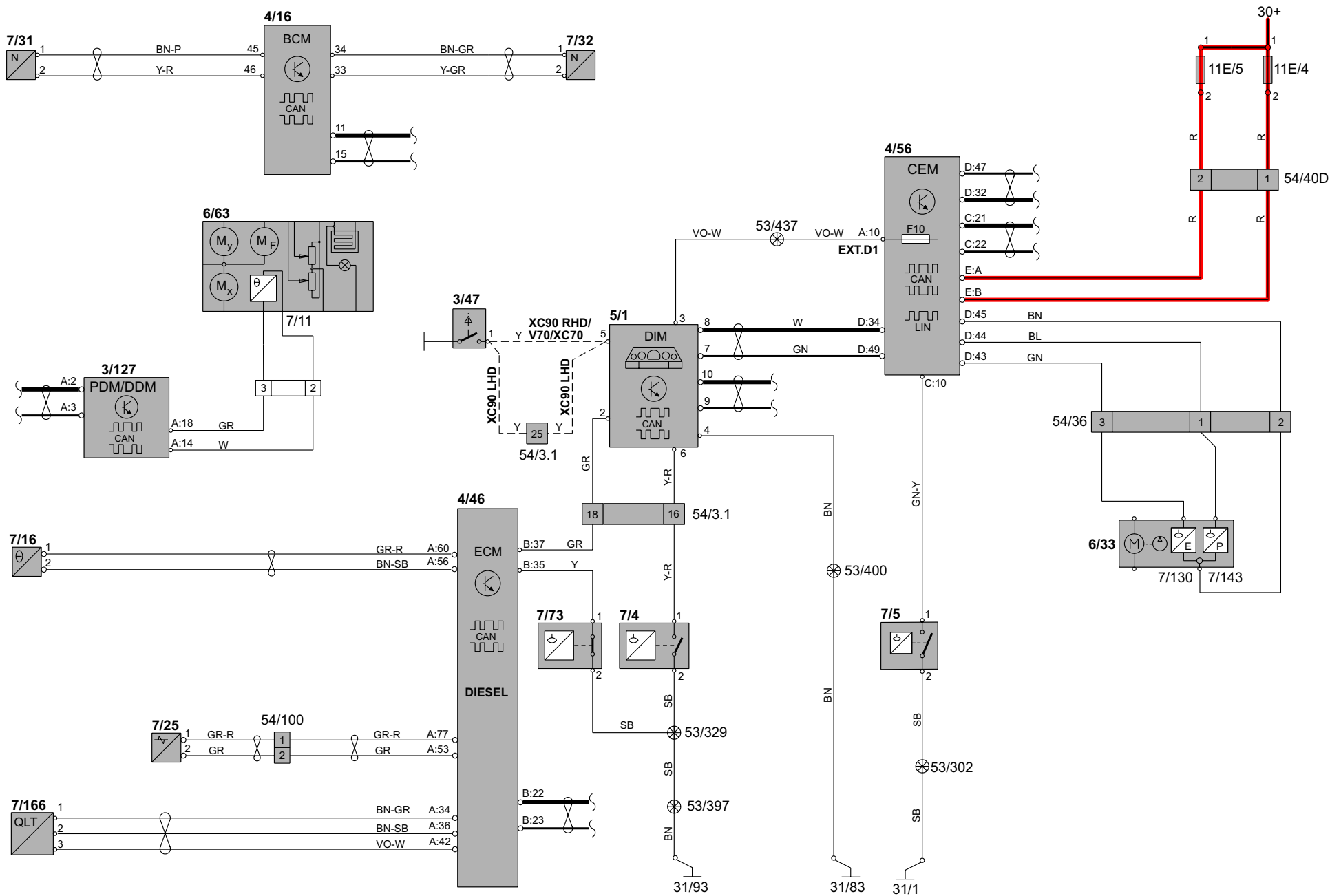

# Группа 38 Приборы

## Комбинированный прибор, 6-цил.

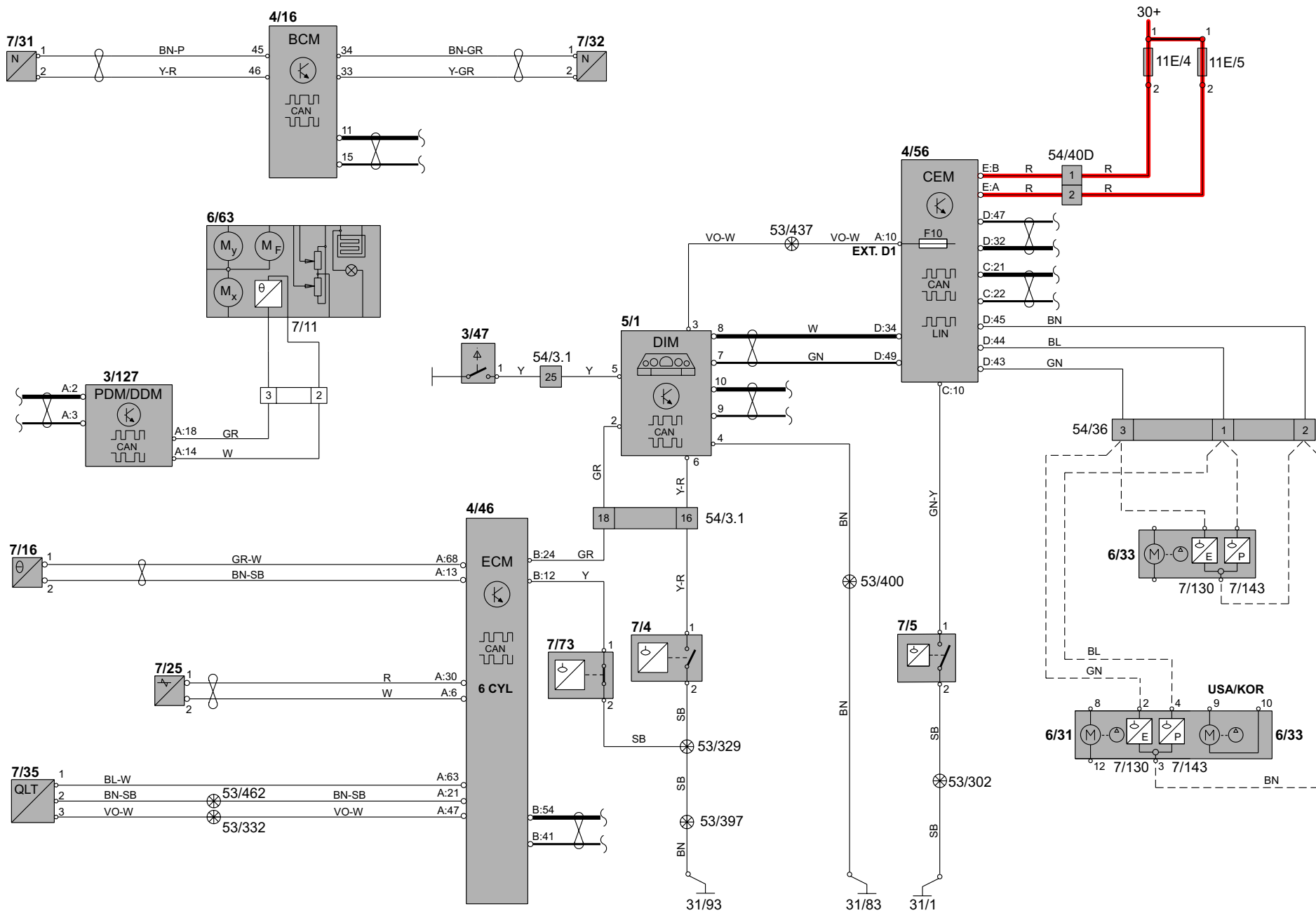

# Группа 38 Приборы

## Комбинированный прибор, 8-цил.

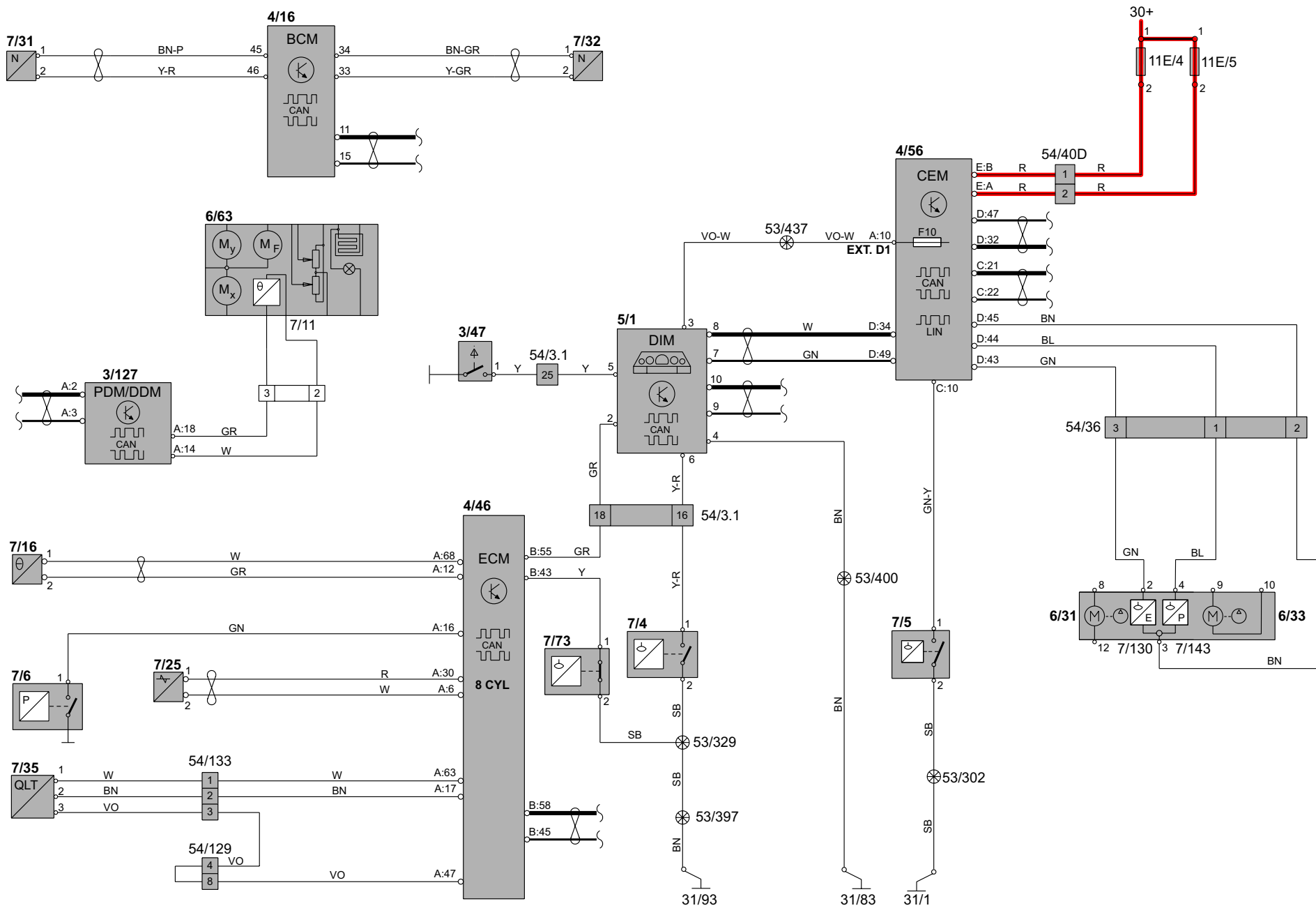



# Группа 39 Прочее

## Звуковая система V70

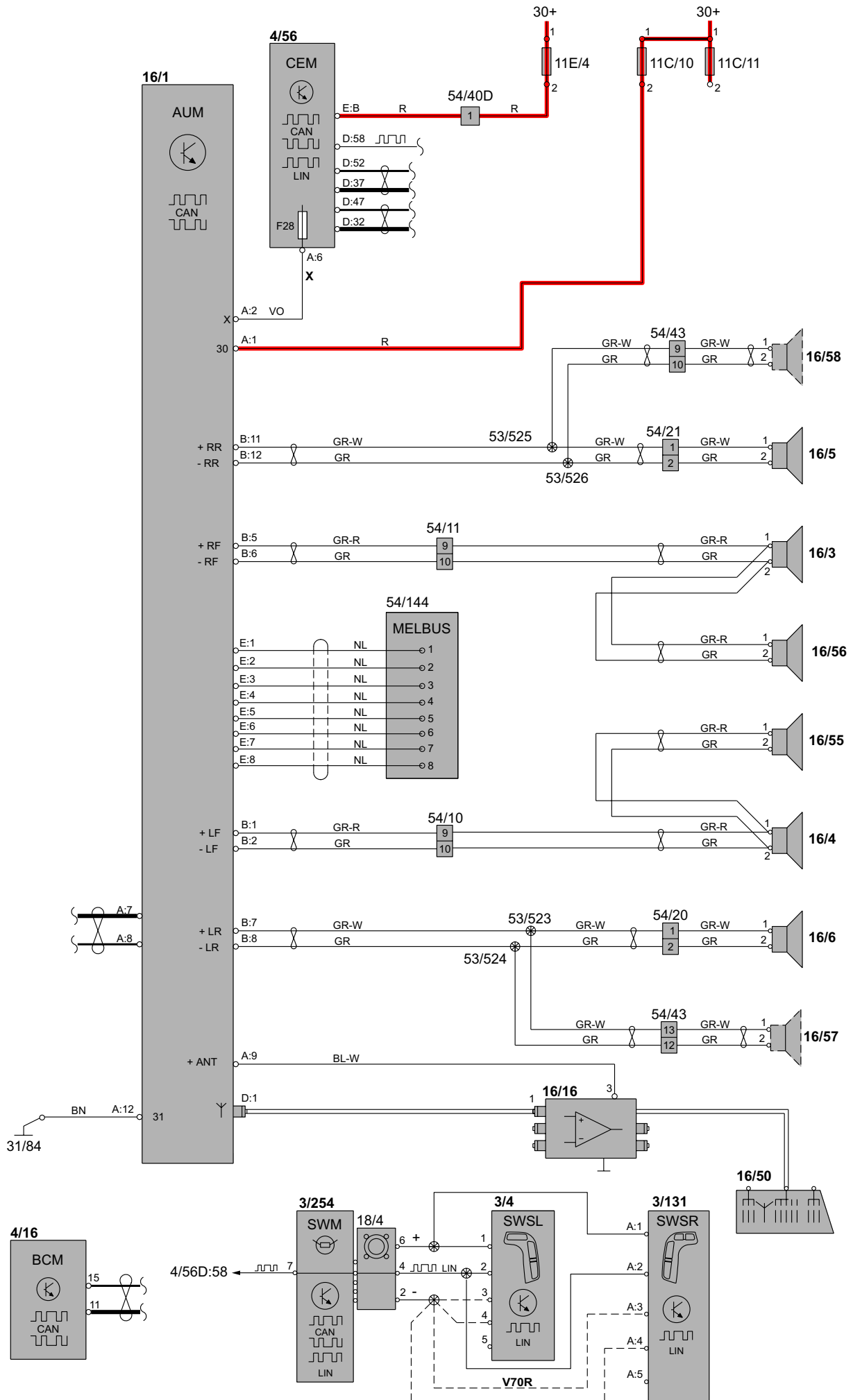

# Группа 39 Прочее

## Звуковая система с дополнительным усилителем V70 1:2

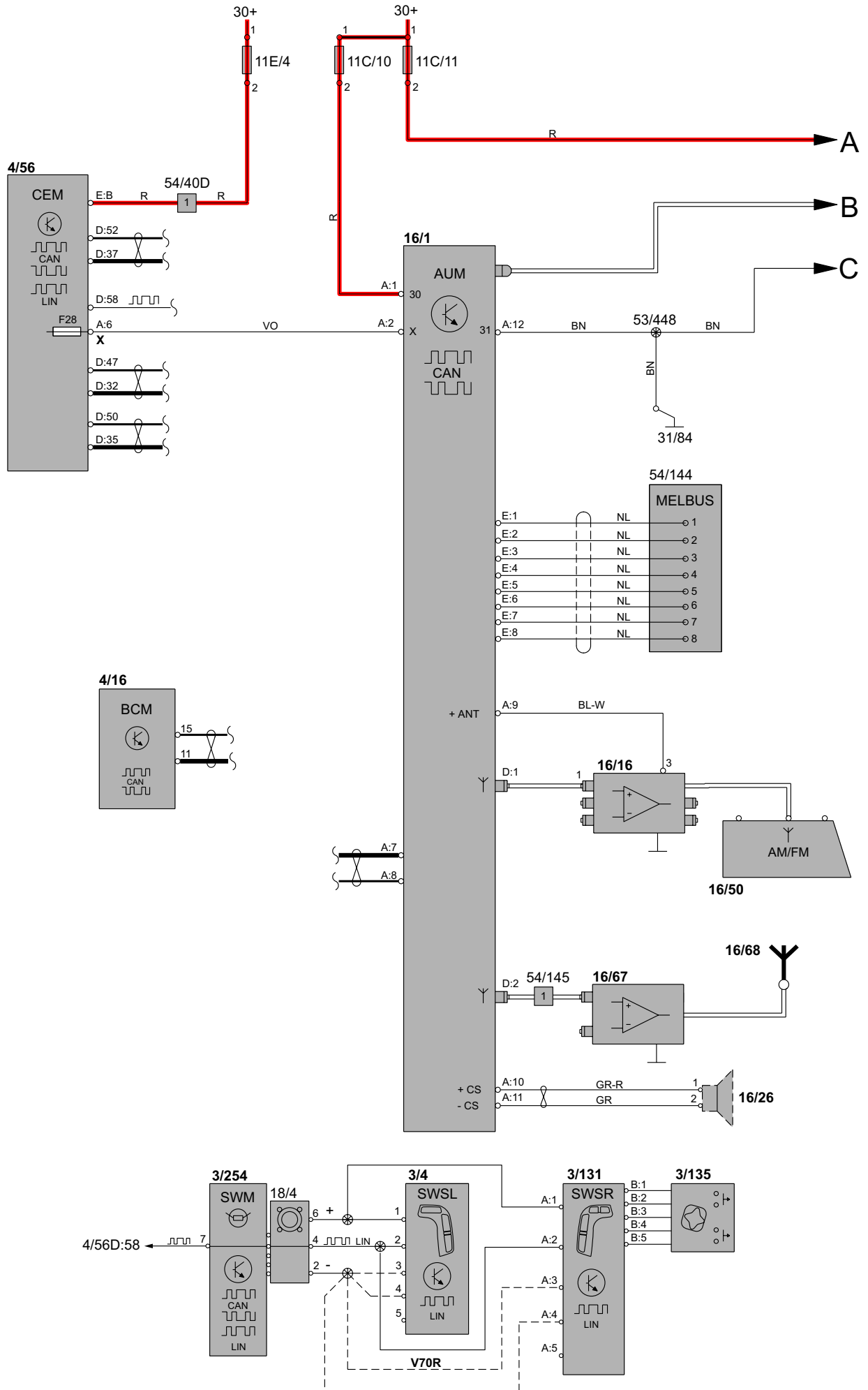

# Группа 39 Прочее

## Звуковая система с дополнительным усилителем V70 2:2

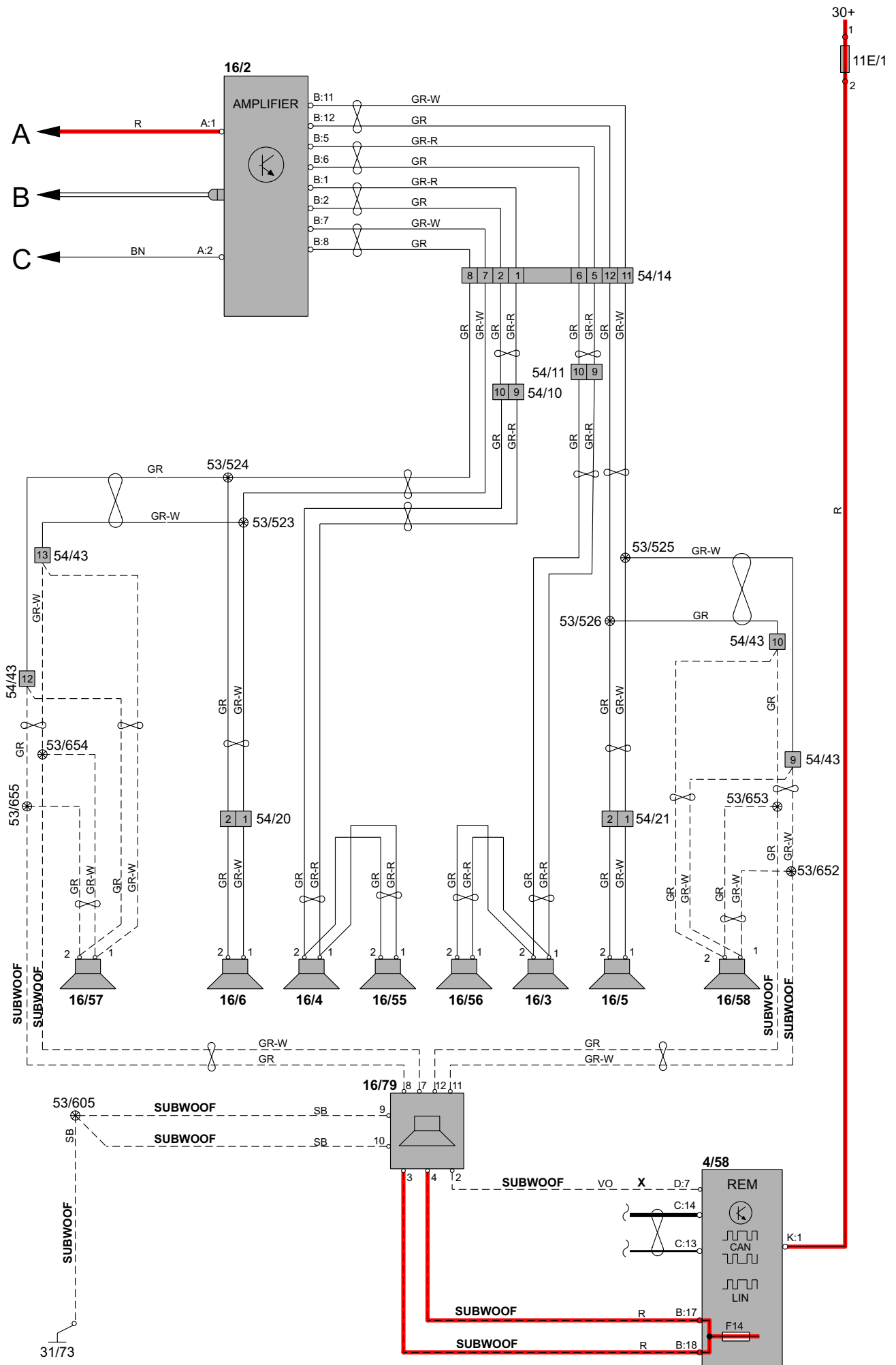

# Группа 39 Прочее

## Звуковая система XC90

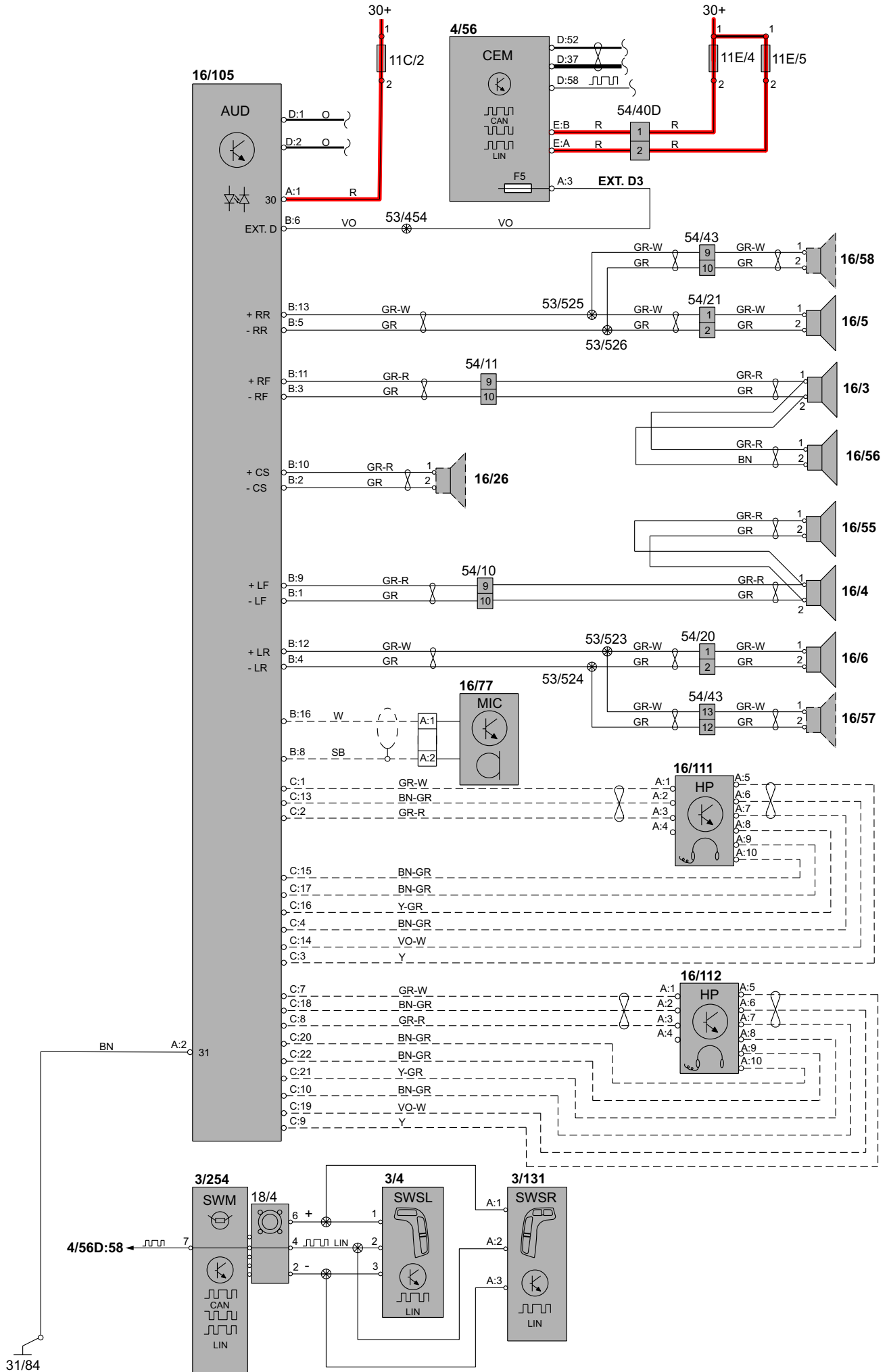

# Группа 39 Прочее

## Звуковая система Performance XC90

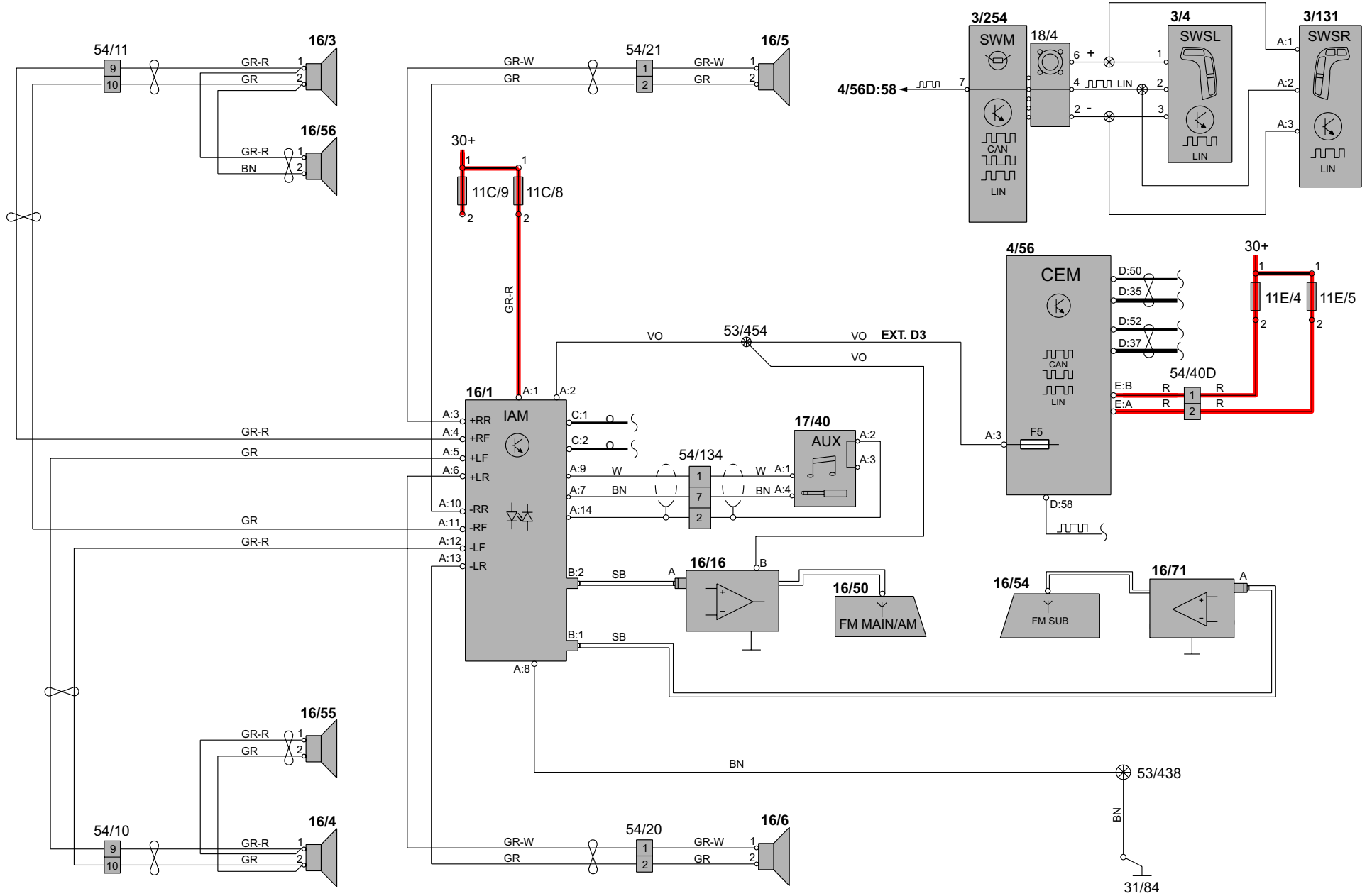

# Группа 39 Прочее

## Модуль дорожной информации (RTI) V70

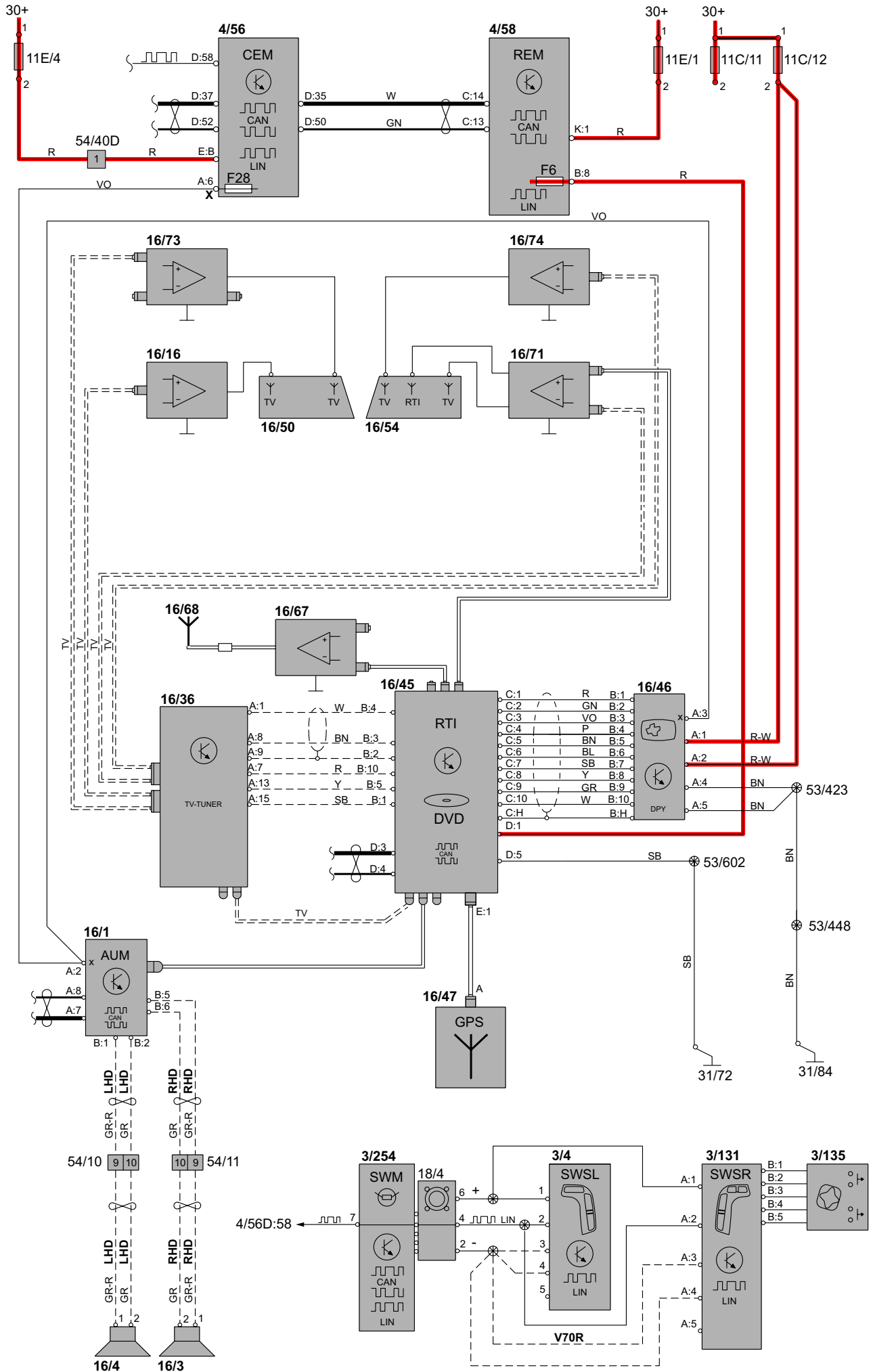

# Группа 39 Прочее, аксессуары

## Turn by Turn, навигационная система V70

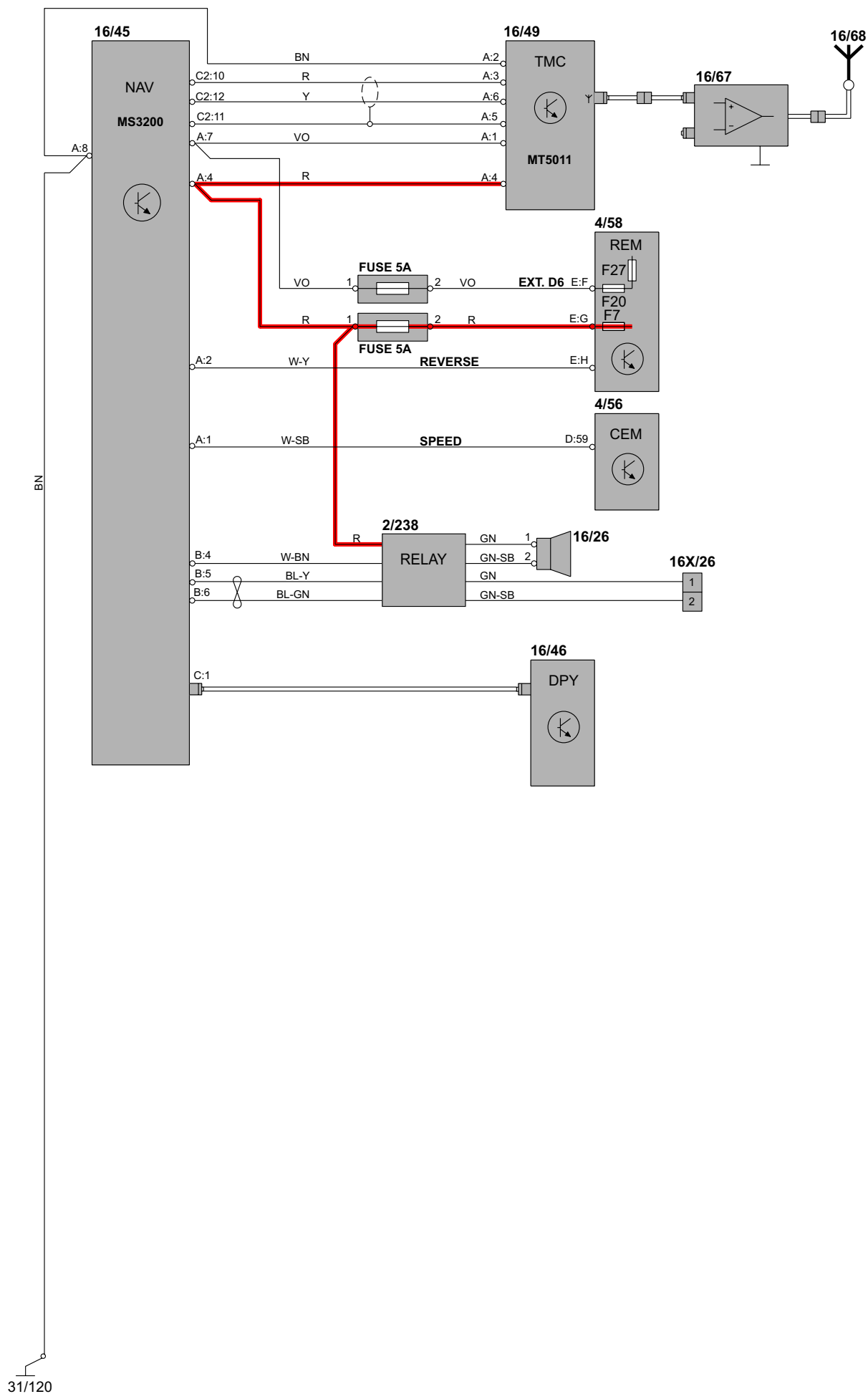

# Группа 39 Прочее, аксессуары

## Модуль дорожной информации (RTI) XC90

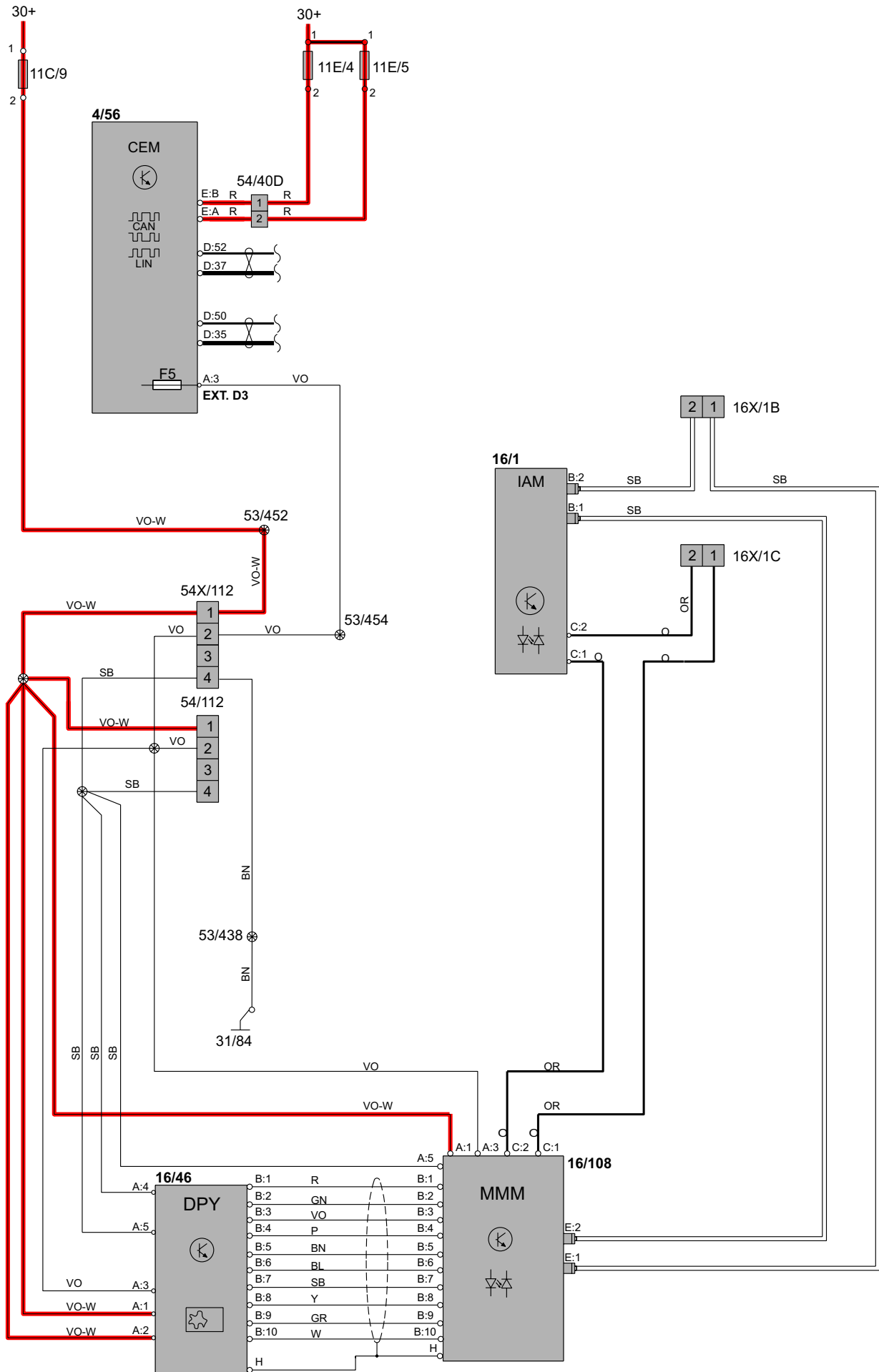



# Группа 39 Прочее, аксессуары "Handsfree" V70

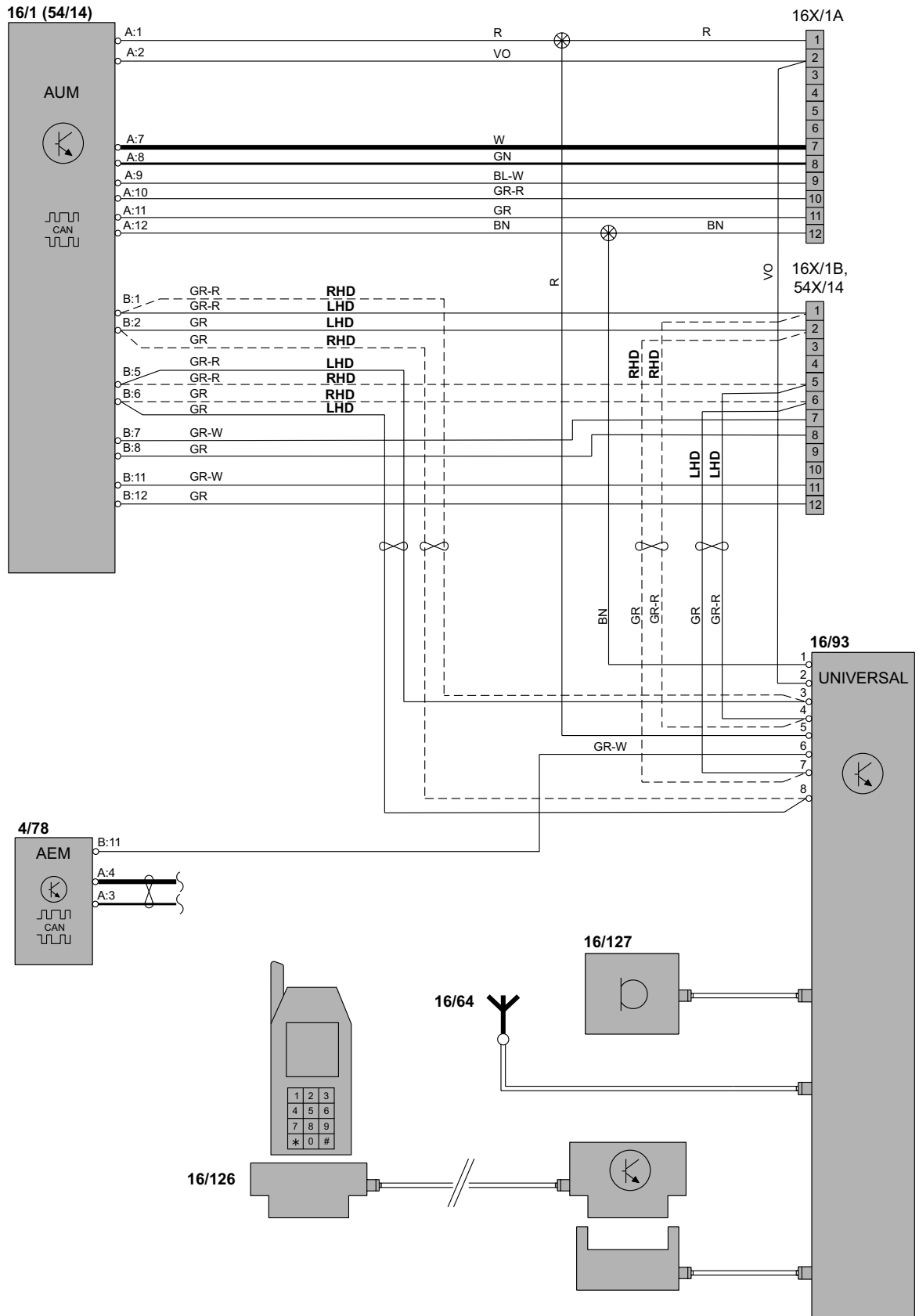

# Группа 39 Прочее, аксессуары "Handsfree" XC90

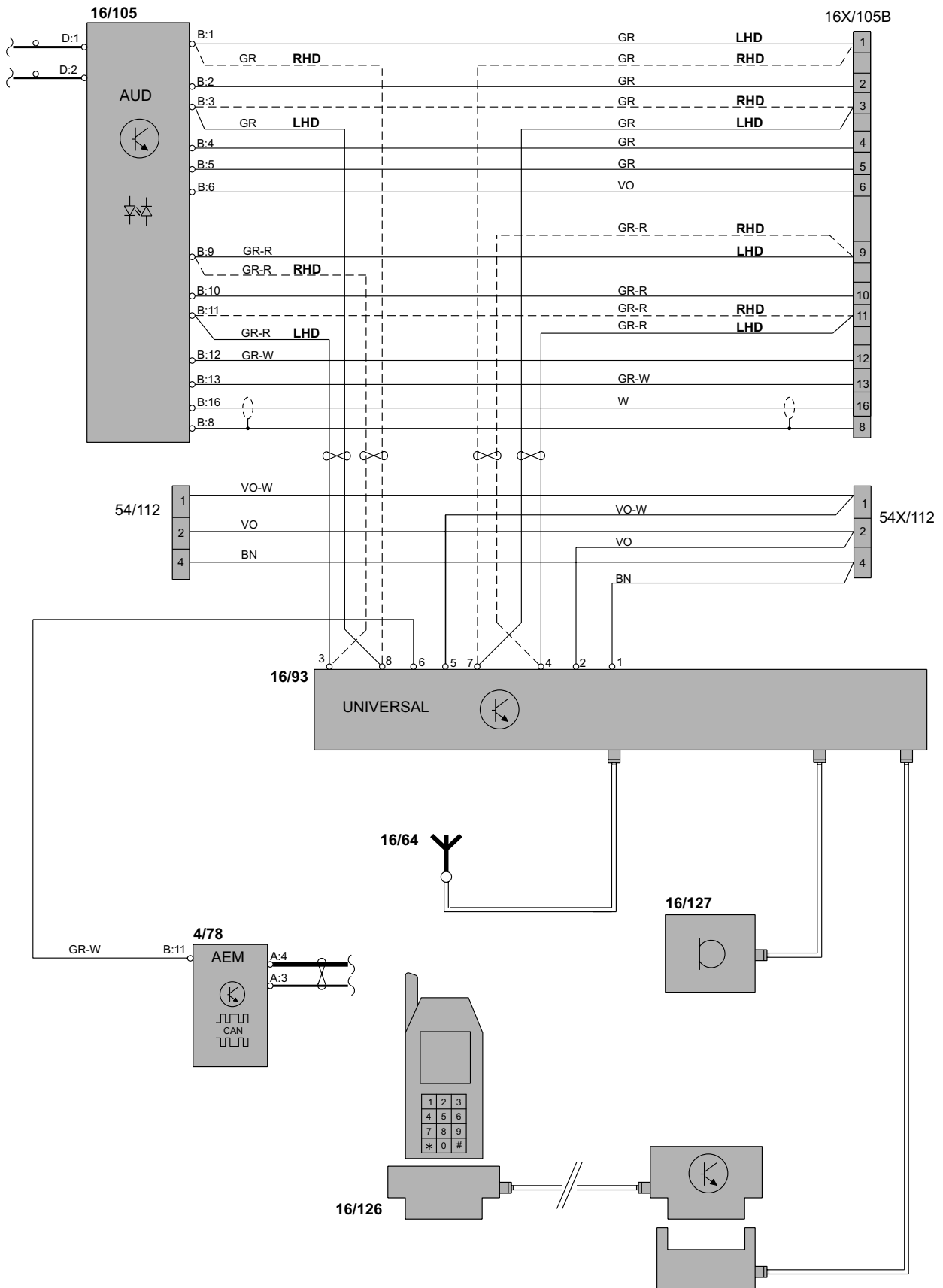

# Группа 39 Прочее, аксессуары "Handsfree" MAX V70

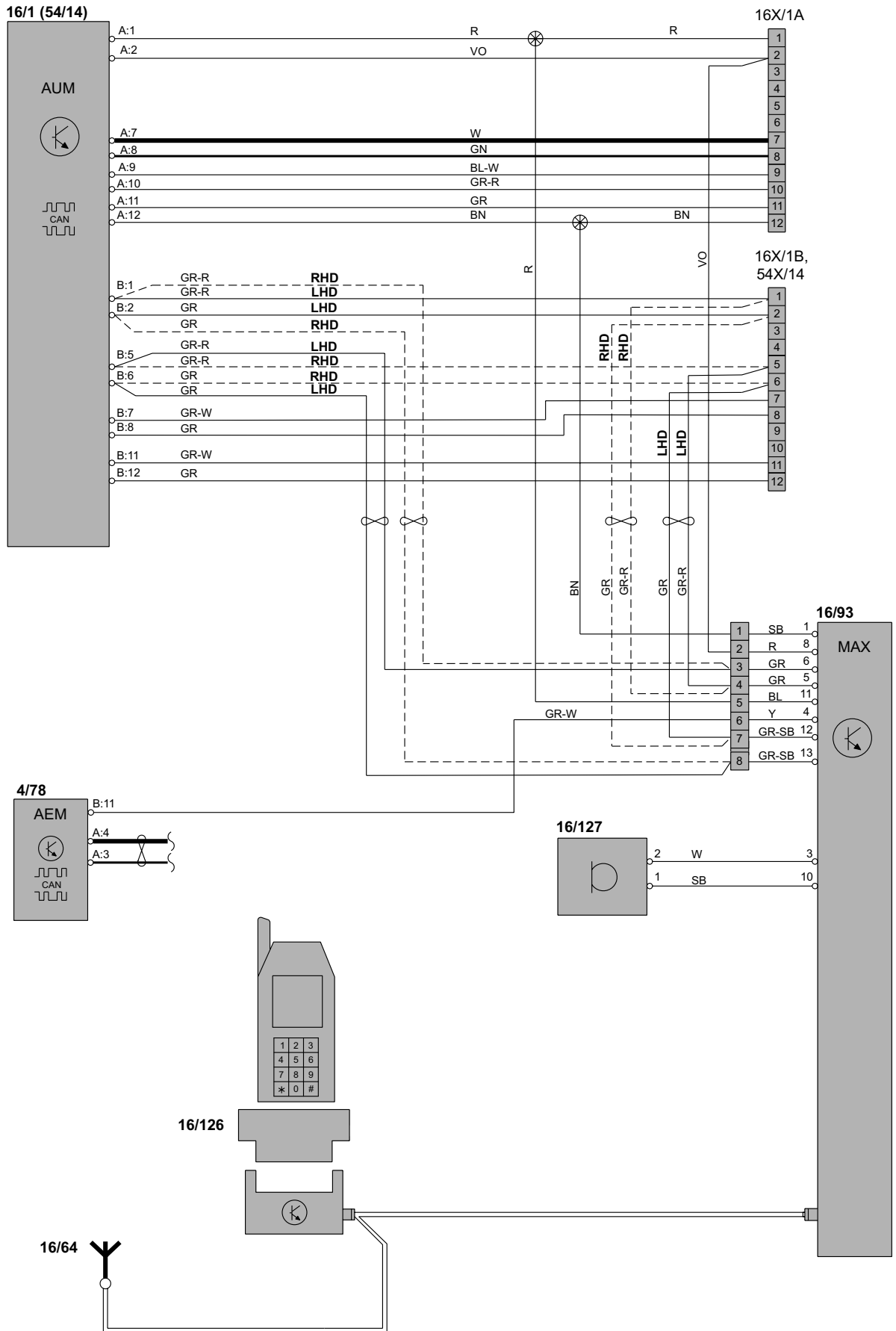

# Группа 39 Прочее, аксессуары "Handsfree" MAX XC90

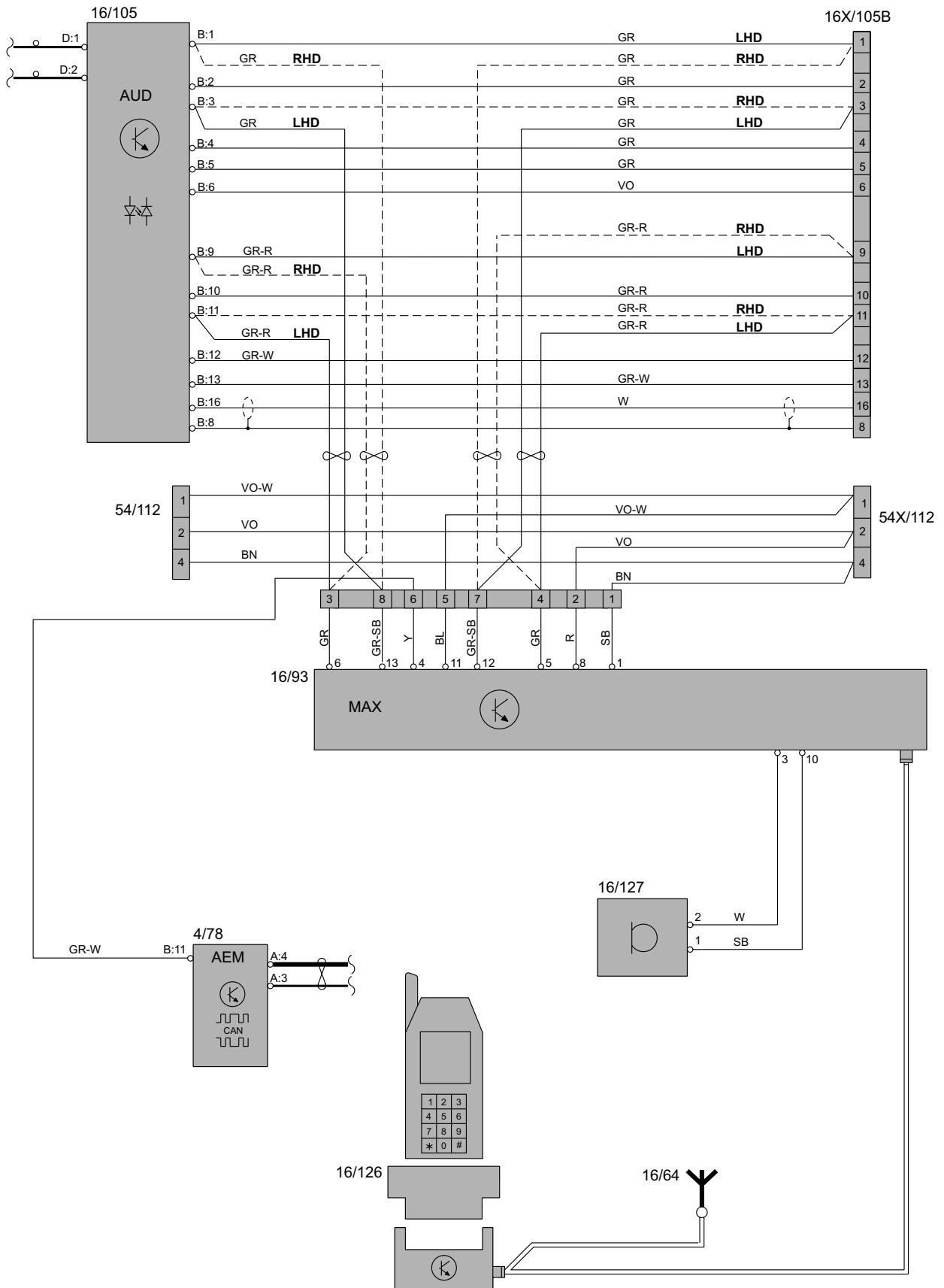

# Группа 39 Прочее, аксессуары

## Устройство смены компакт-дисков V70

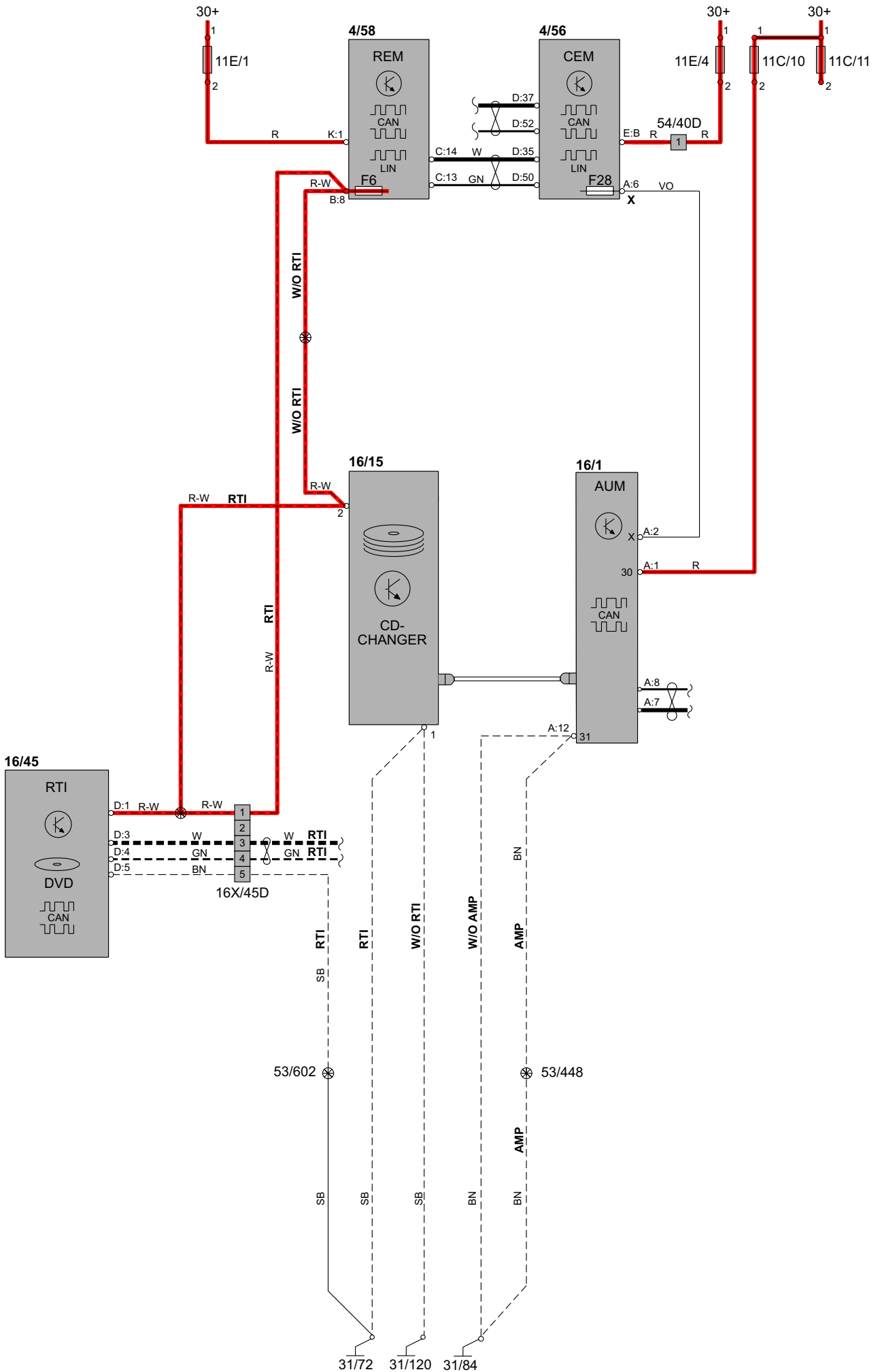

# Группа 39 Прочее, аксессуары RTI и устройство смены компакт-дисков V70

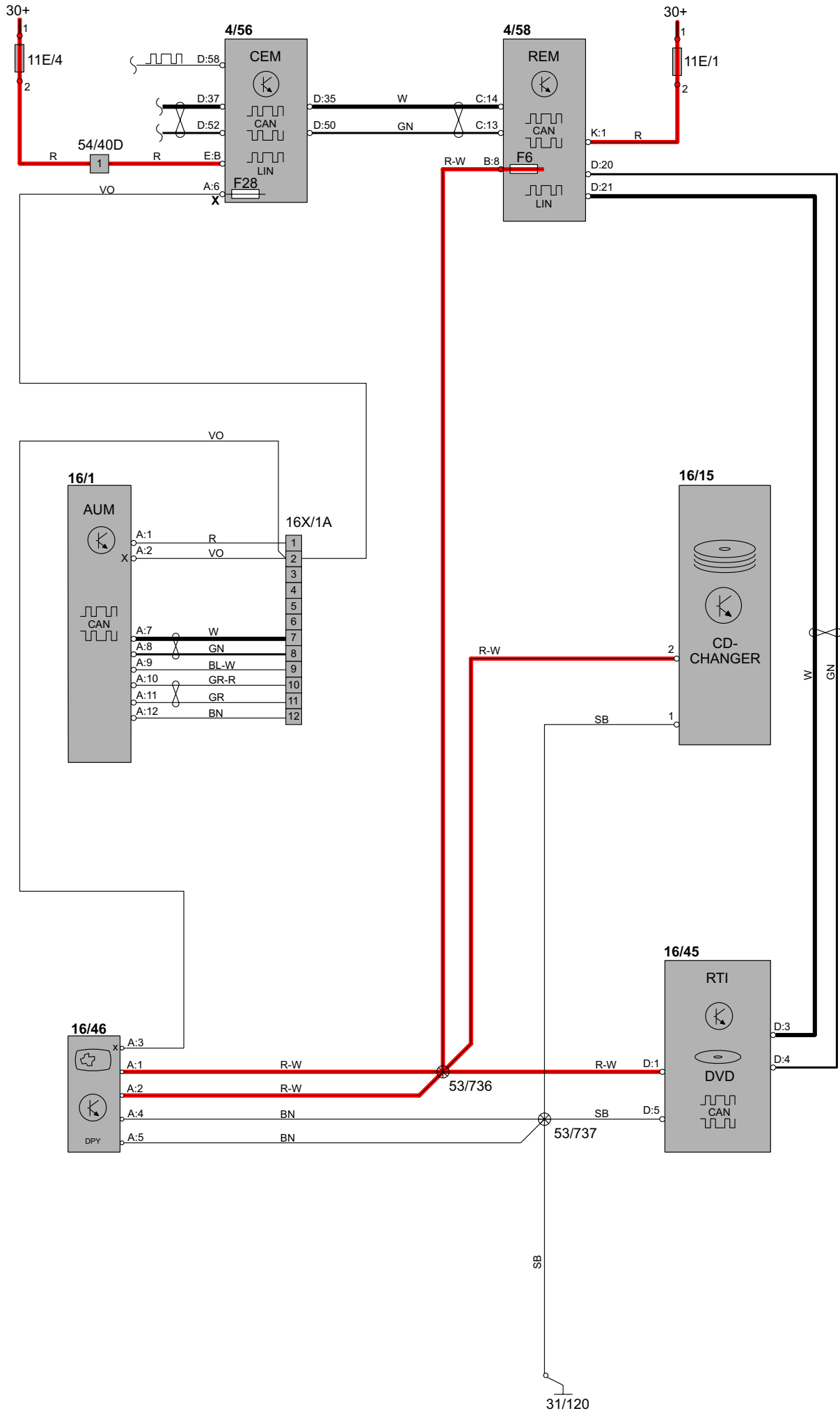

# Группа 39 Прочее, аксессуары Проигрыватель MP3 V70

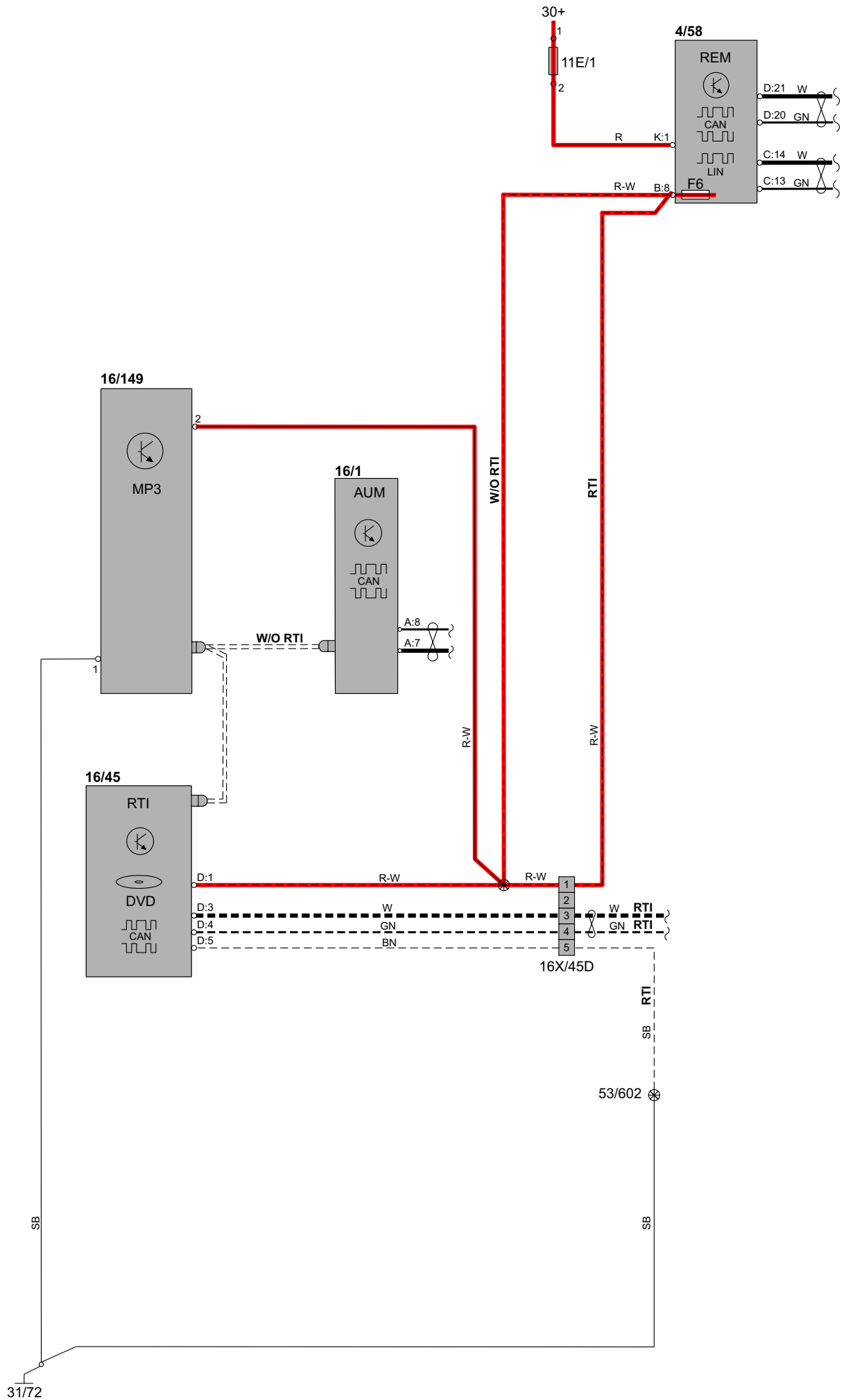

# Группа 39 Прочее

## Мобильный телефон V70

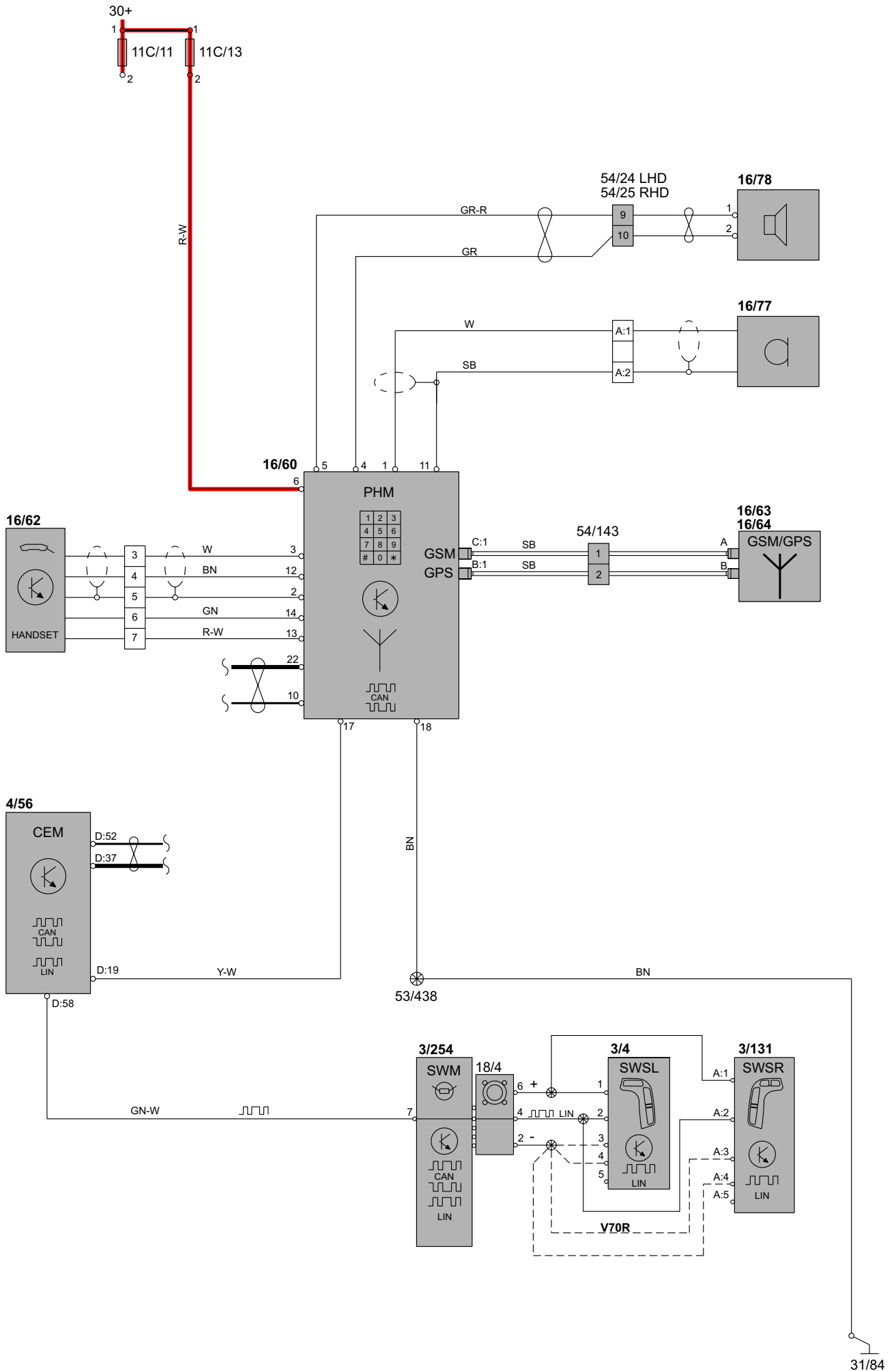



# Группа 39 Прочее, аксессуары Басовый громкоговоритель V70

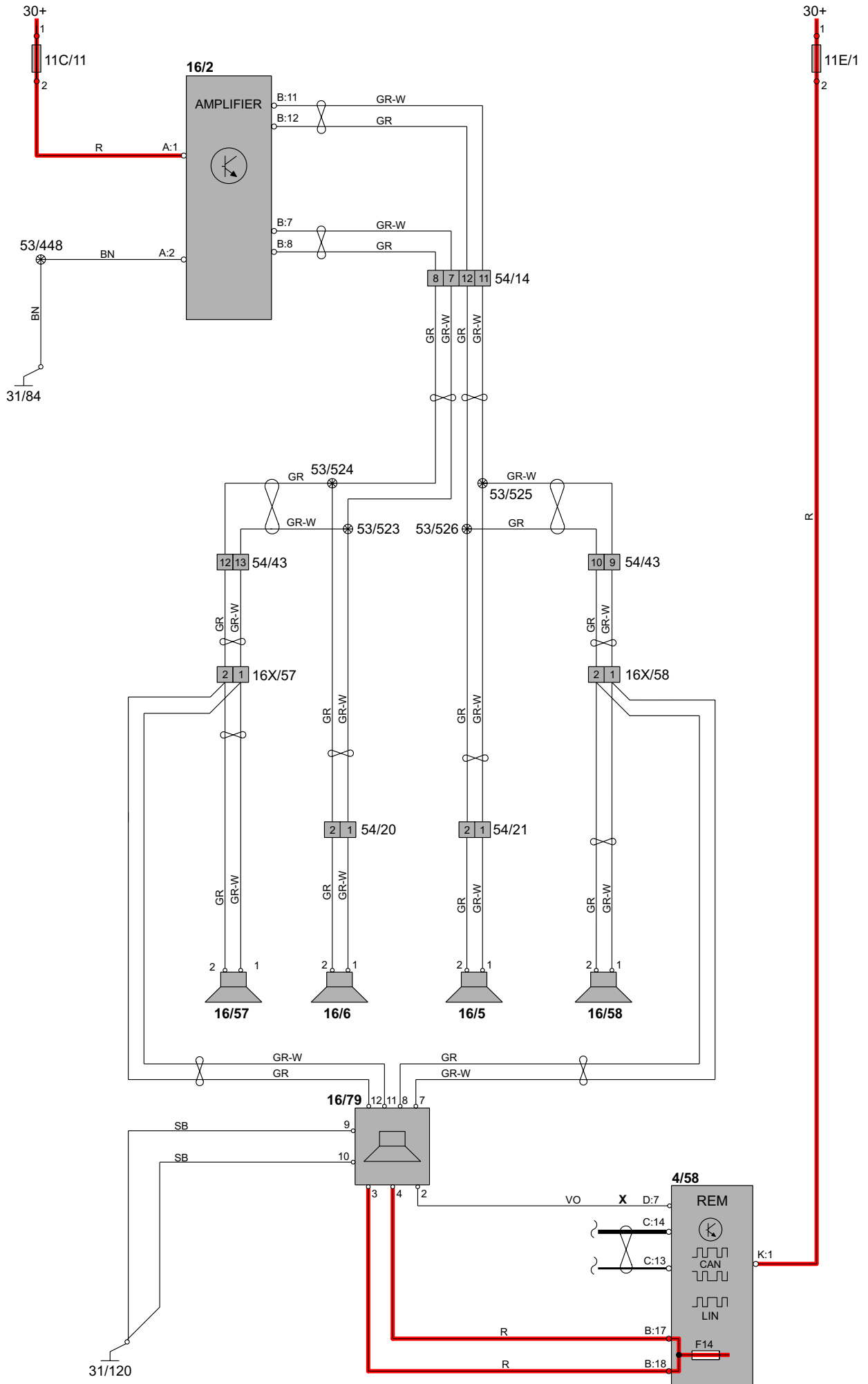

# Группа 39 Прочее, аксессуары Басовый громкоговоритель XC90

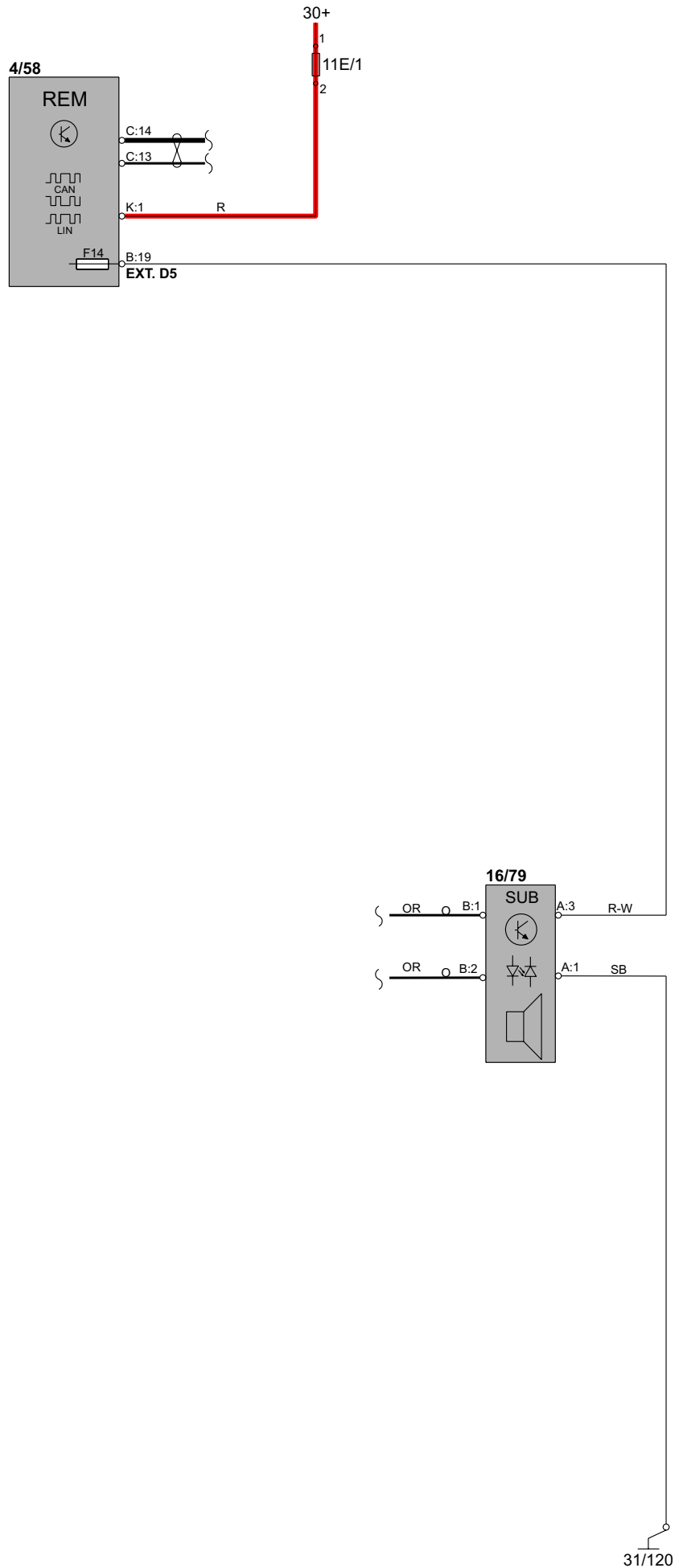

# Группа 39 Прочее

## Система информатики и развлечения XC90

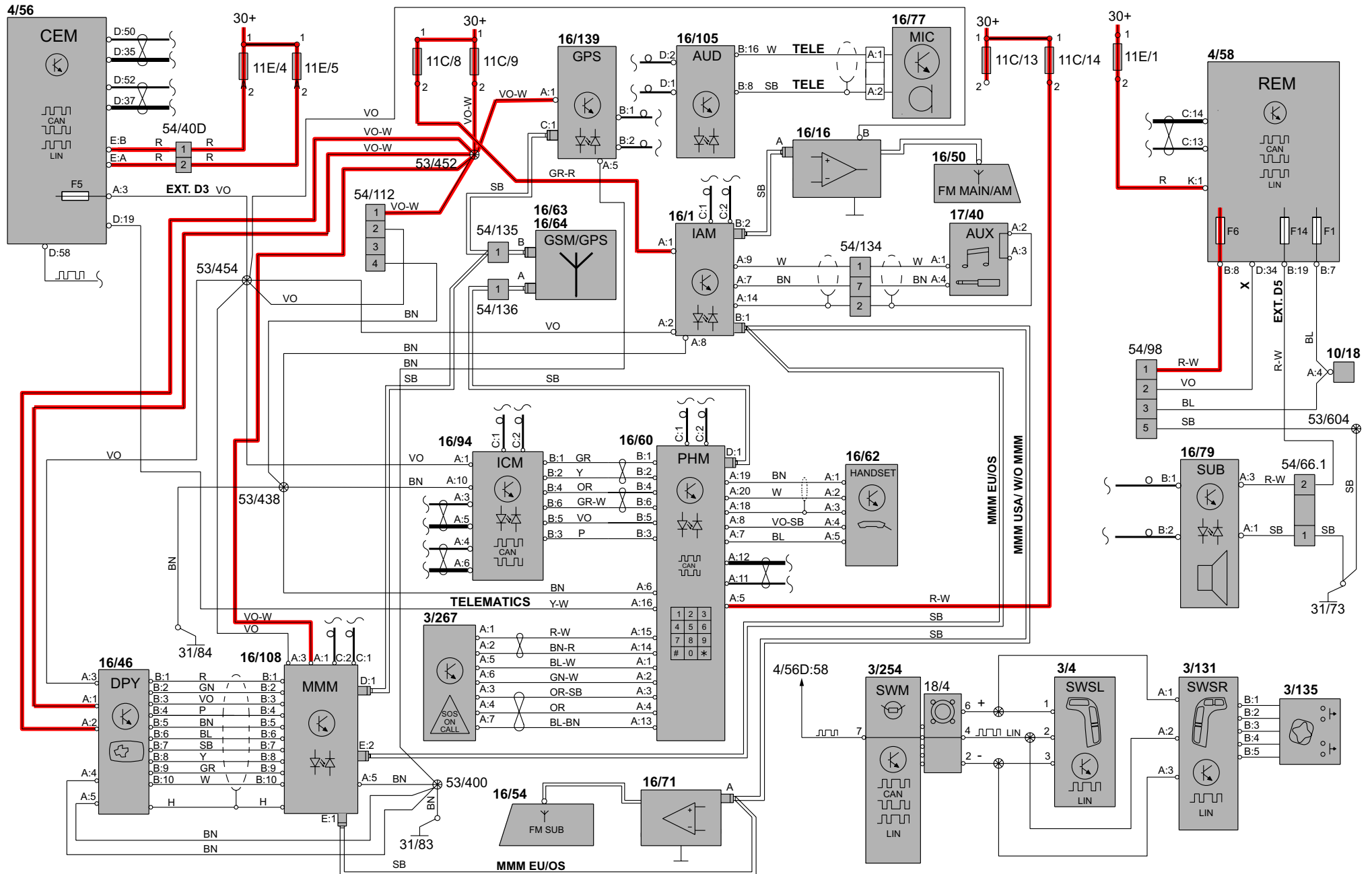

# Группа 39 Прочее, аксессуары Спутниковое радио V70

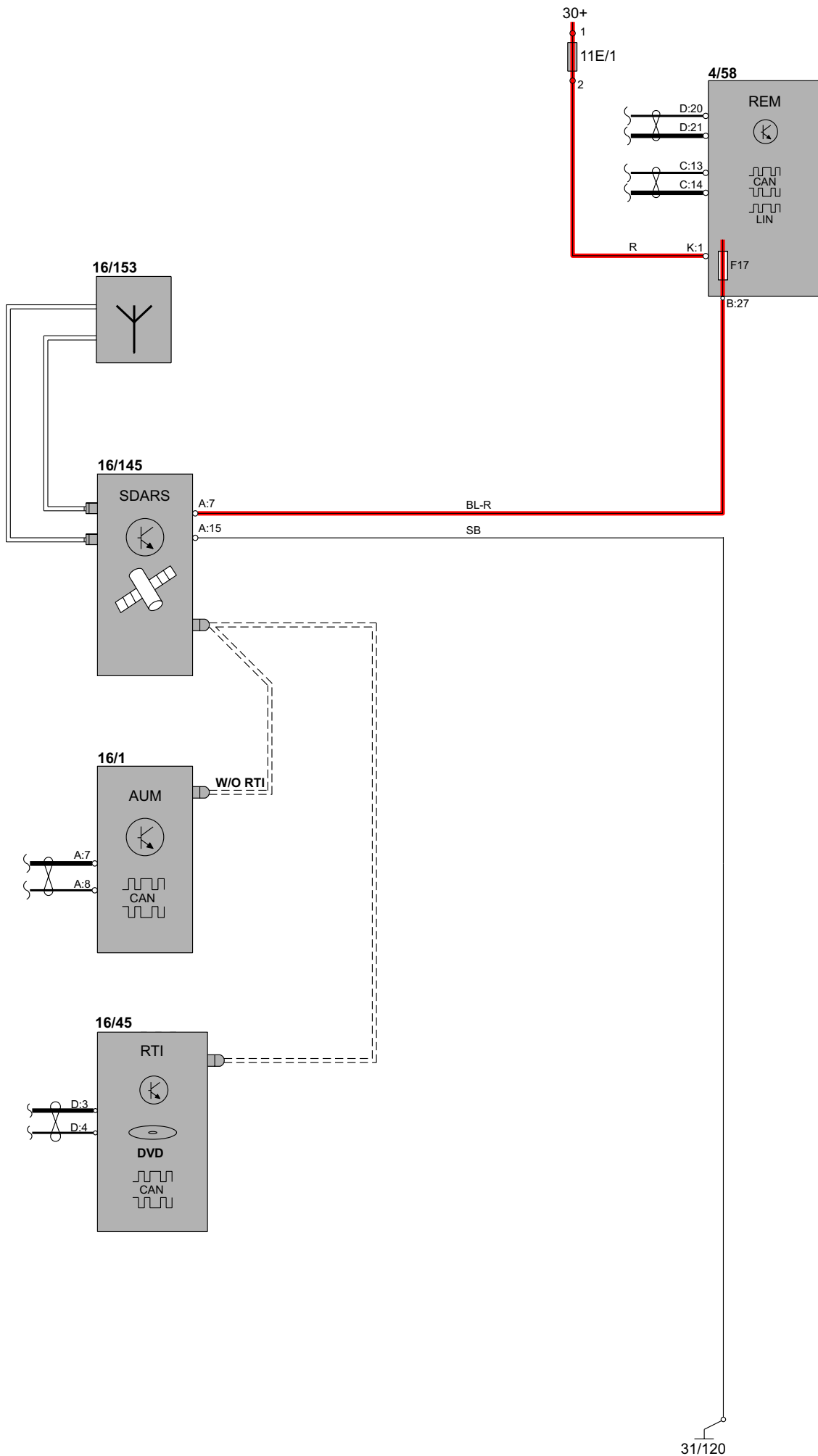

# Группа 39 Прочее, аксессуары Спутниковое радио XC90

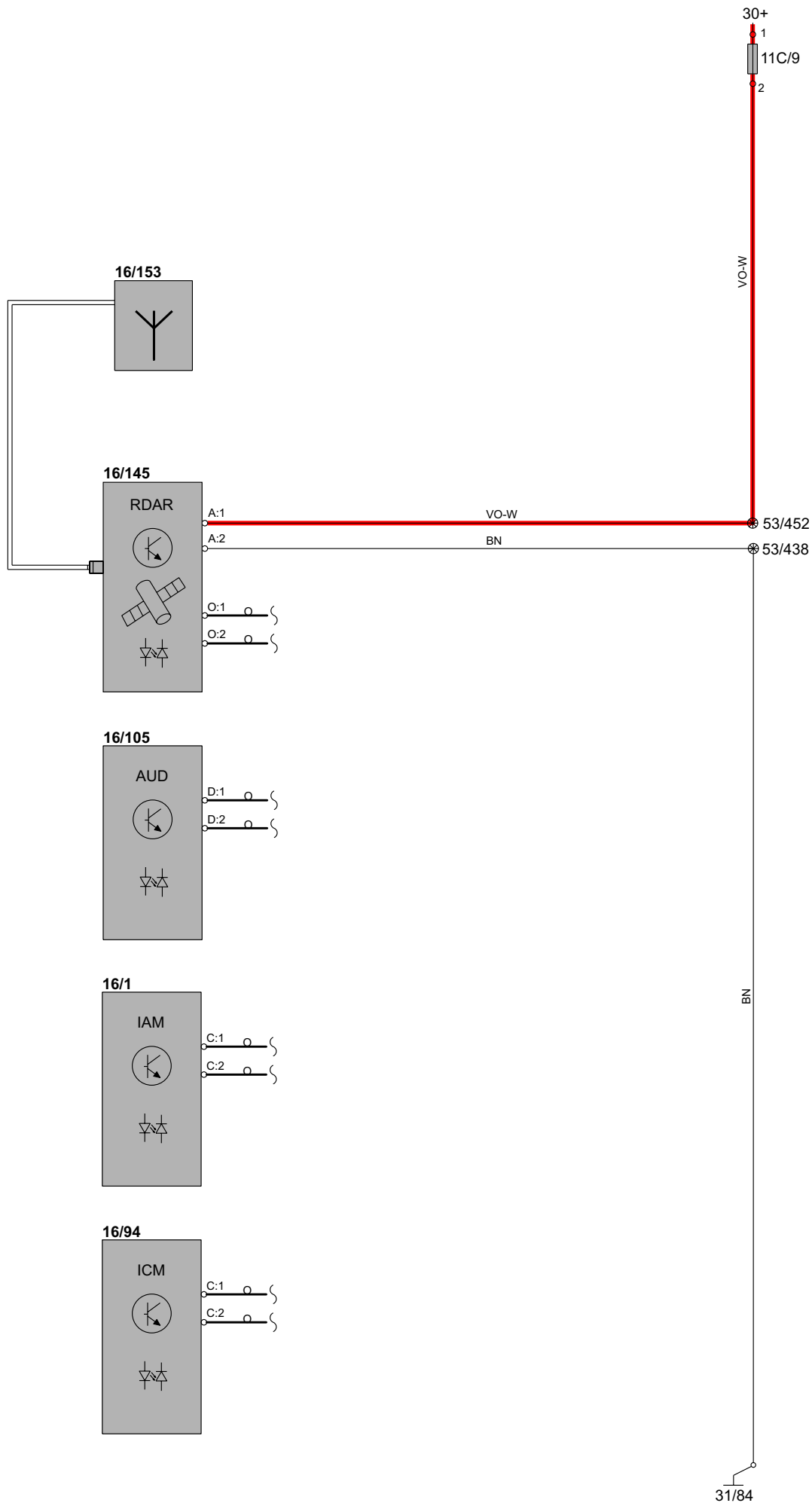

# Группа 39 Прочее, аксессуары

## Развлекательная система заднего сиденья V70 1:2

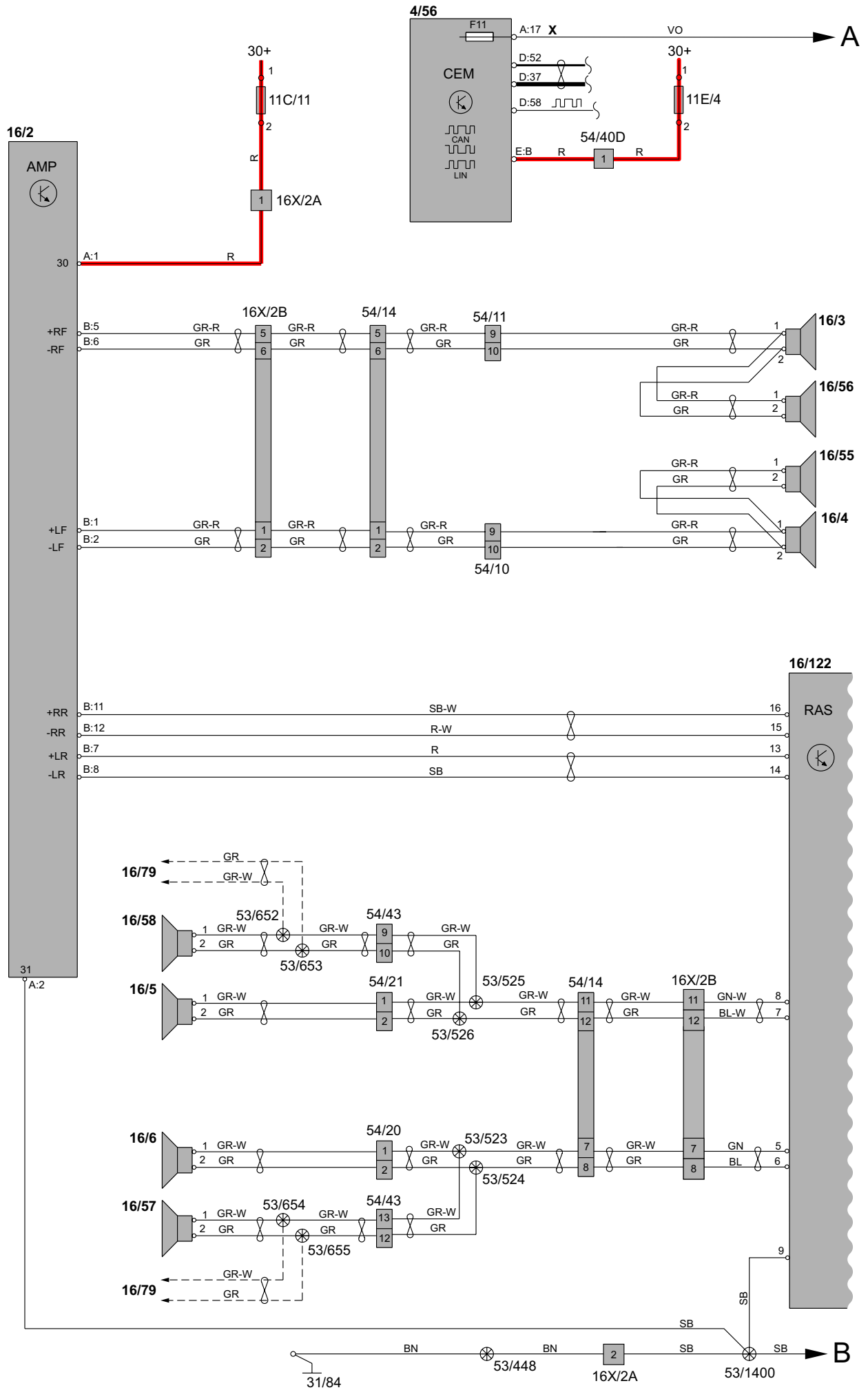

# Группа 39 Прочее, аксессуары

## Развлекательная система заднего сиденья V70 2:2

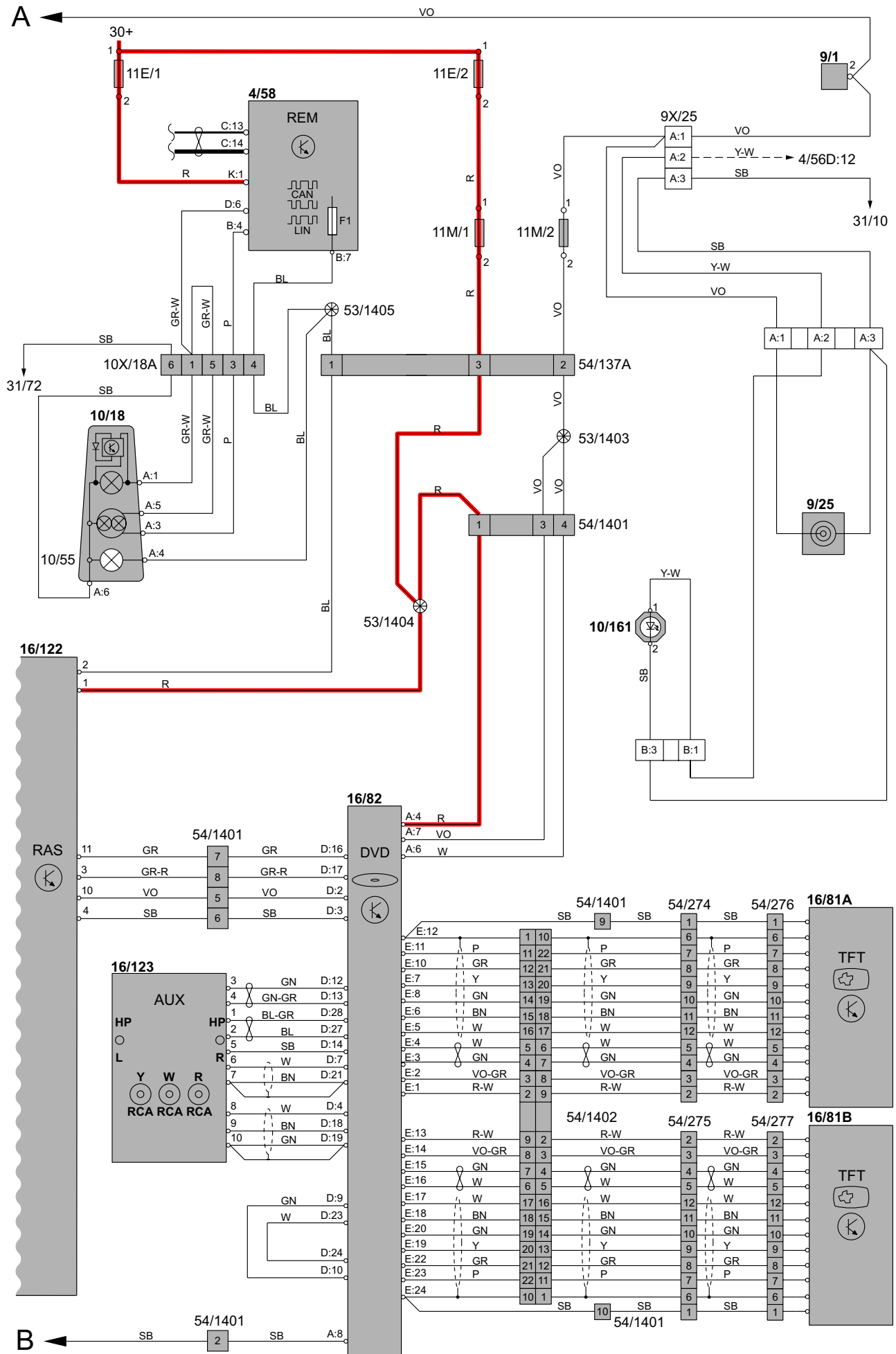

# Группа 39 Прочее

## Развлекательная система заднего сиденья XC90 1:2

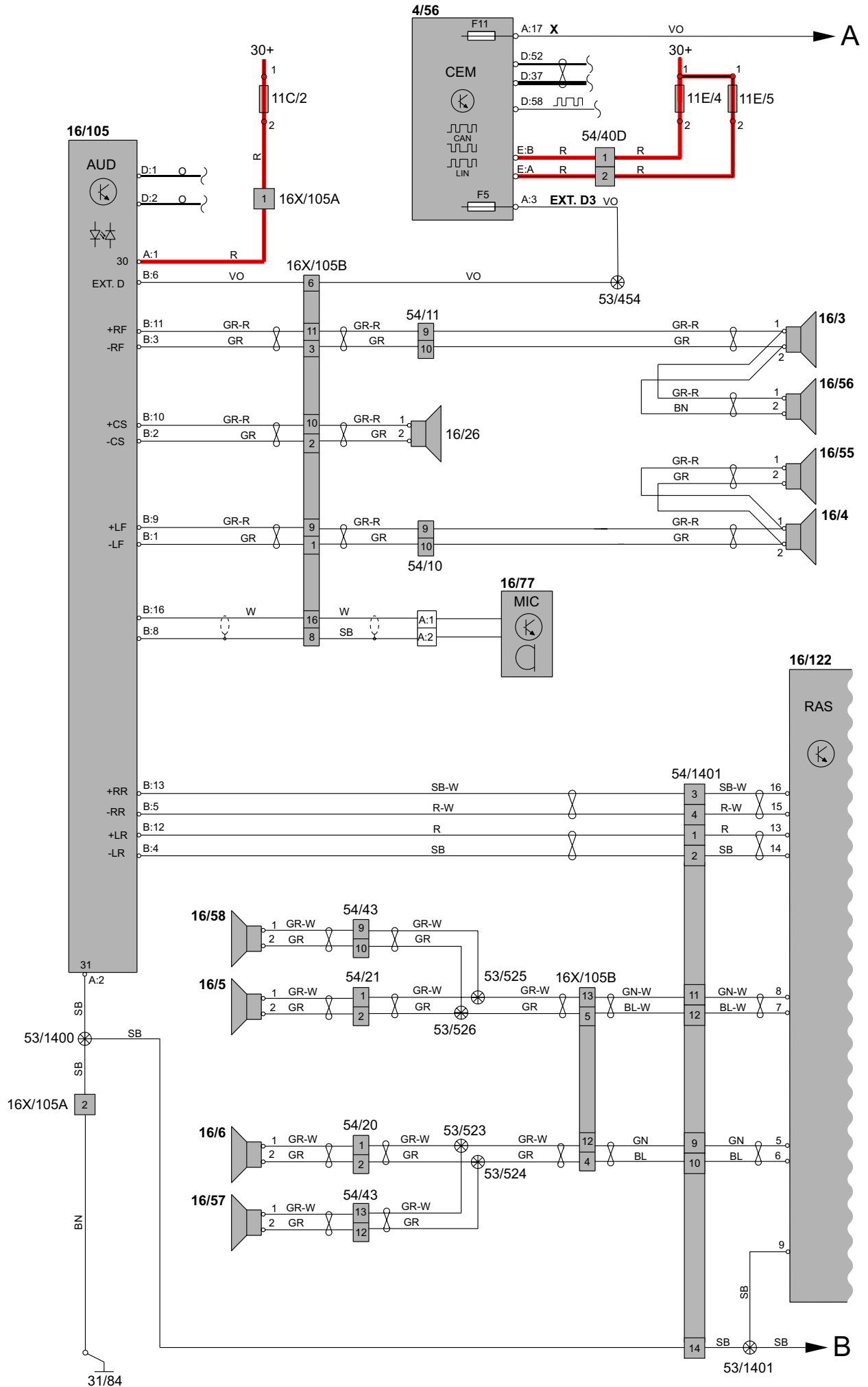



# Группа 39 Прочее

## Развлекательная система заднего сиденья XC90 2:2

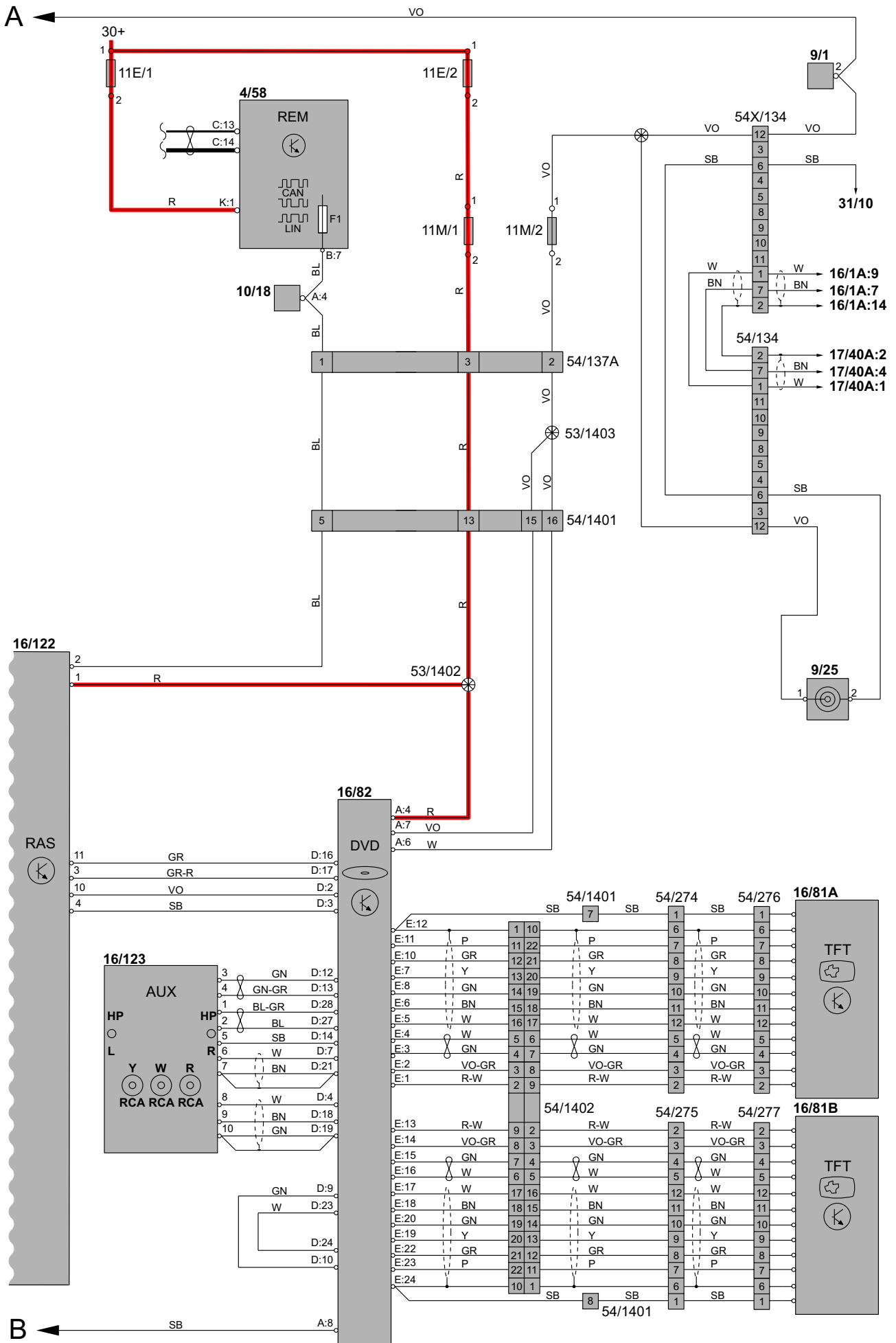

# Группа 39 Прочее, аксессуары

## Развлекательная система заднего сиденья XC90

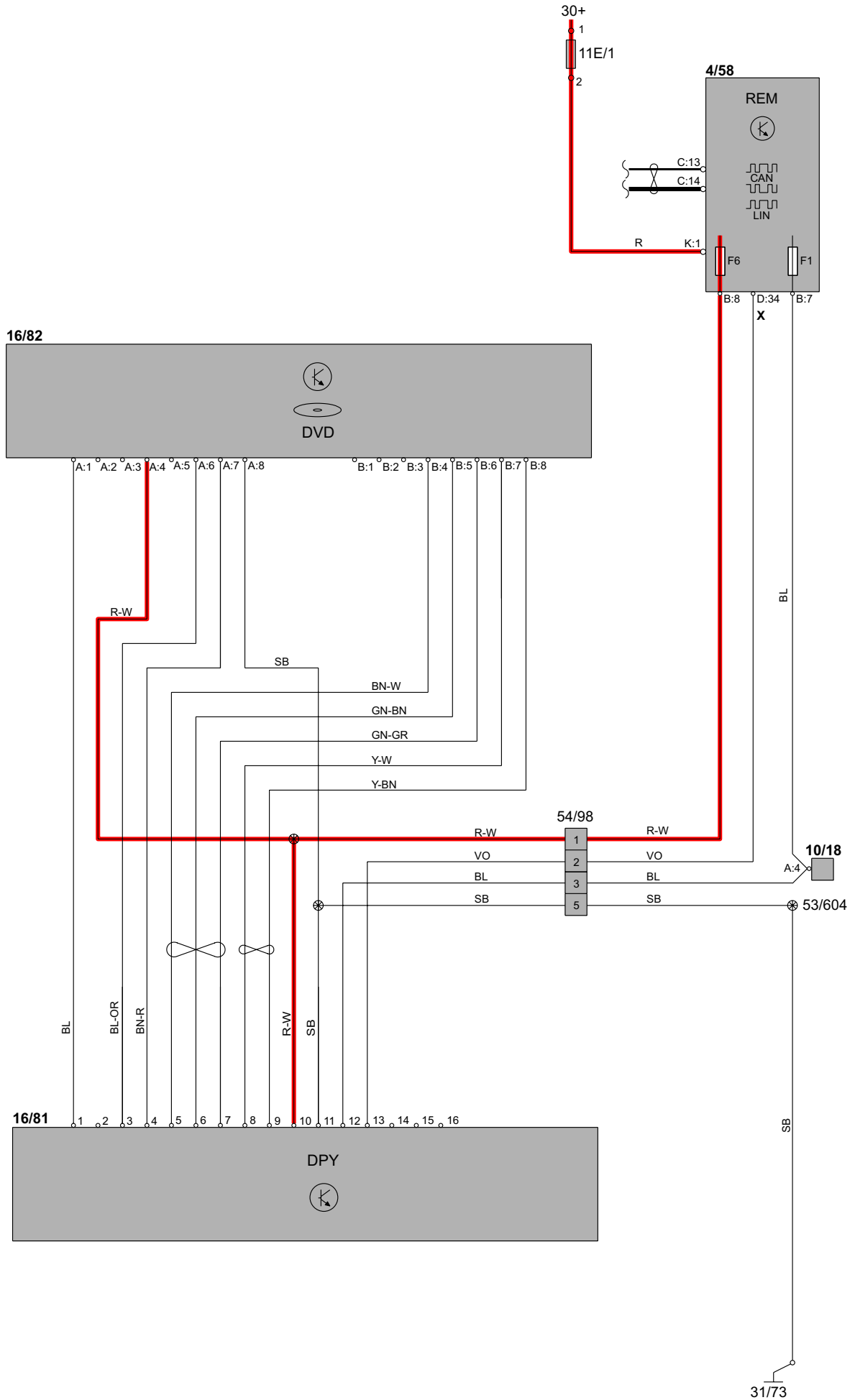

# Группа 43 Коробка передач

## Автоматическая коробка передач AW55-50/51SN/AW50/51AWD

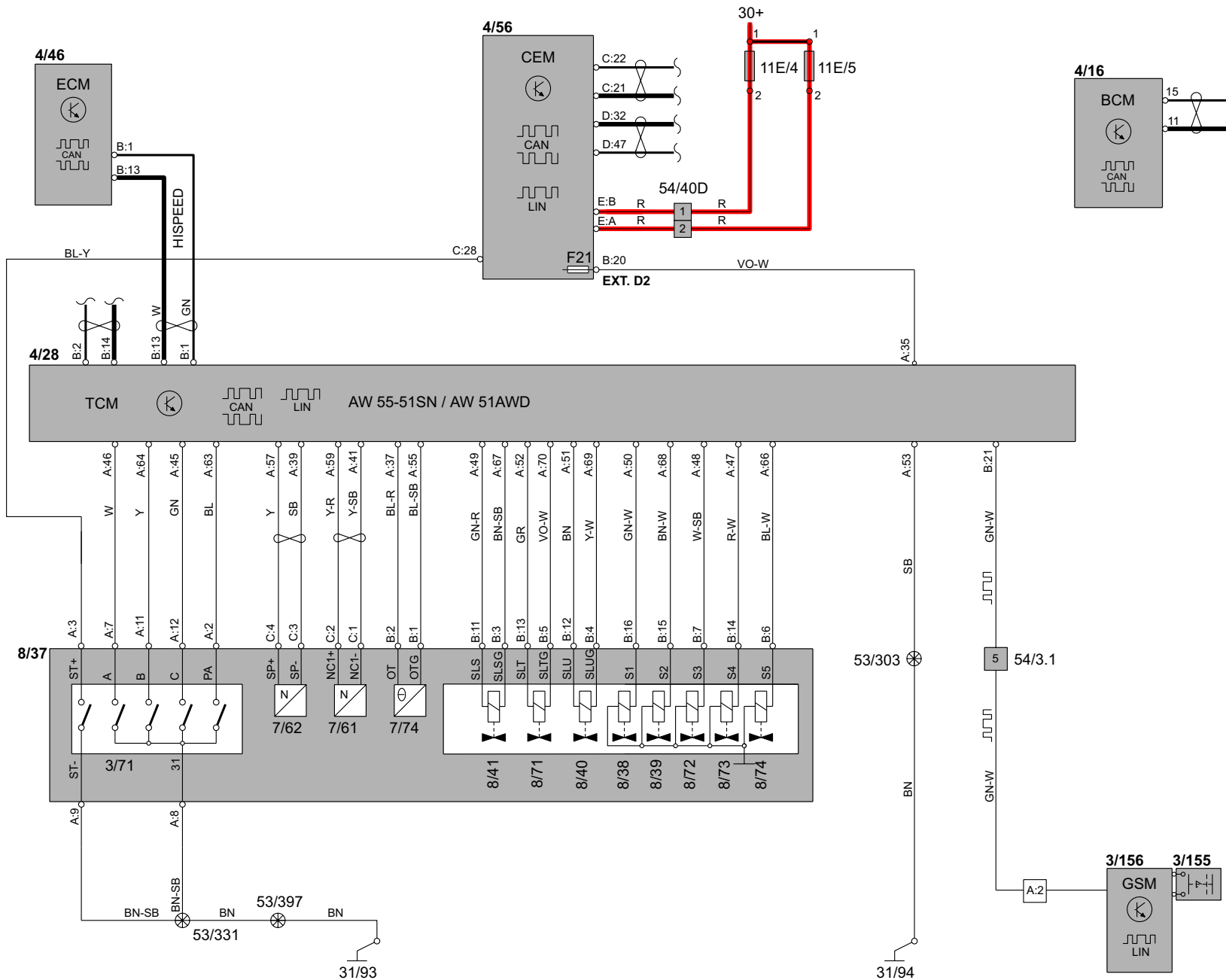

PRNDL SW ENC				
POS	A	B	C	PA
P	X			X
R	X	X		
N			X	X
D		X	X	
4	X	X	X	X
3	X		X	
L			X	X



# Группа 43 Коробка передач

## Автоматическая коробка передач TF-80SC/TF-80SC AWD, 6-цил. и дизель

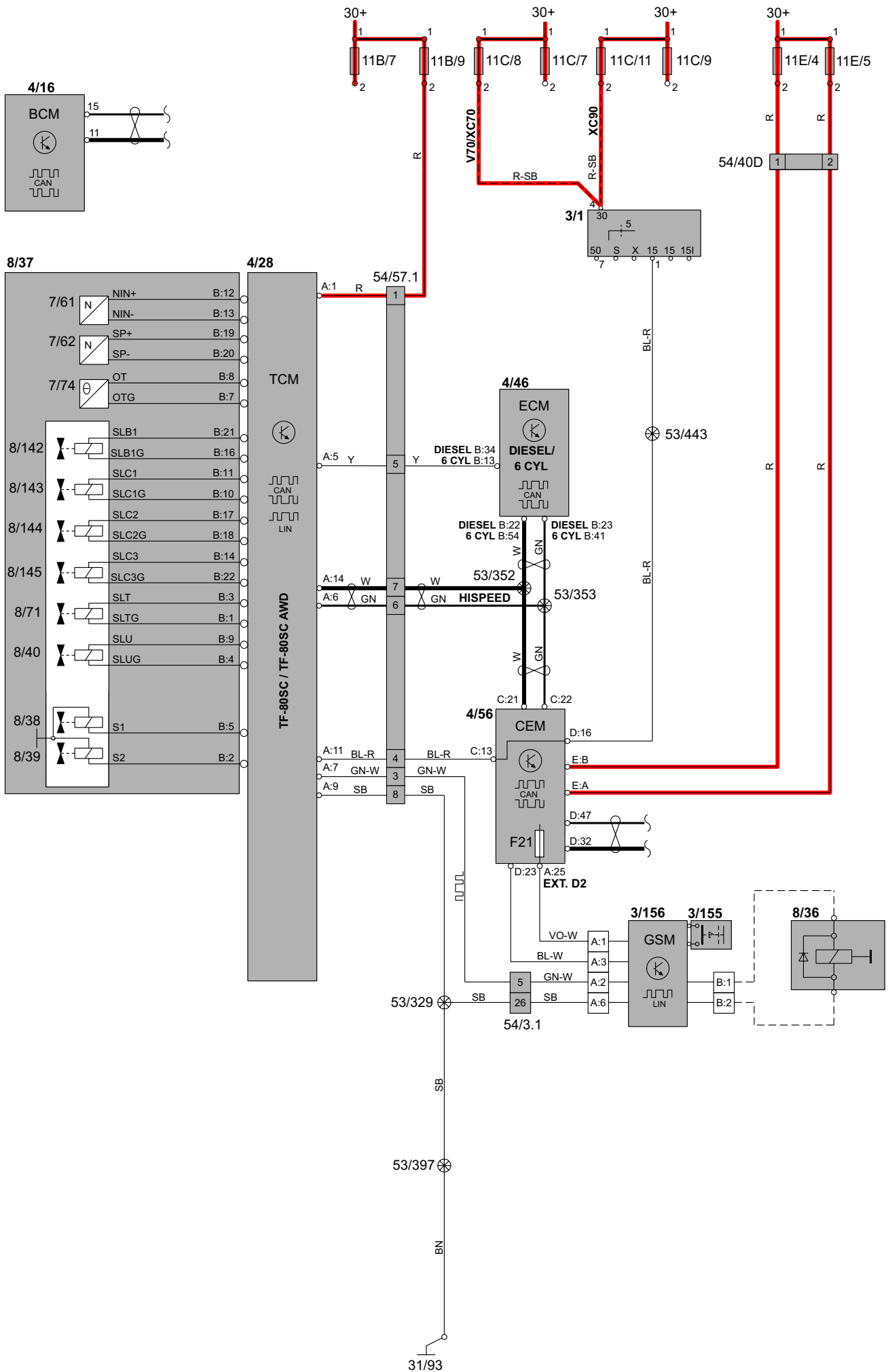

# Группа 43 Коробка передач Geartronic

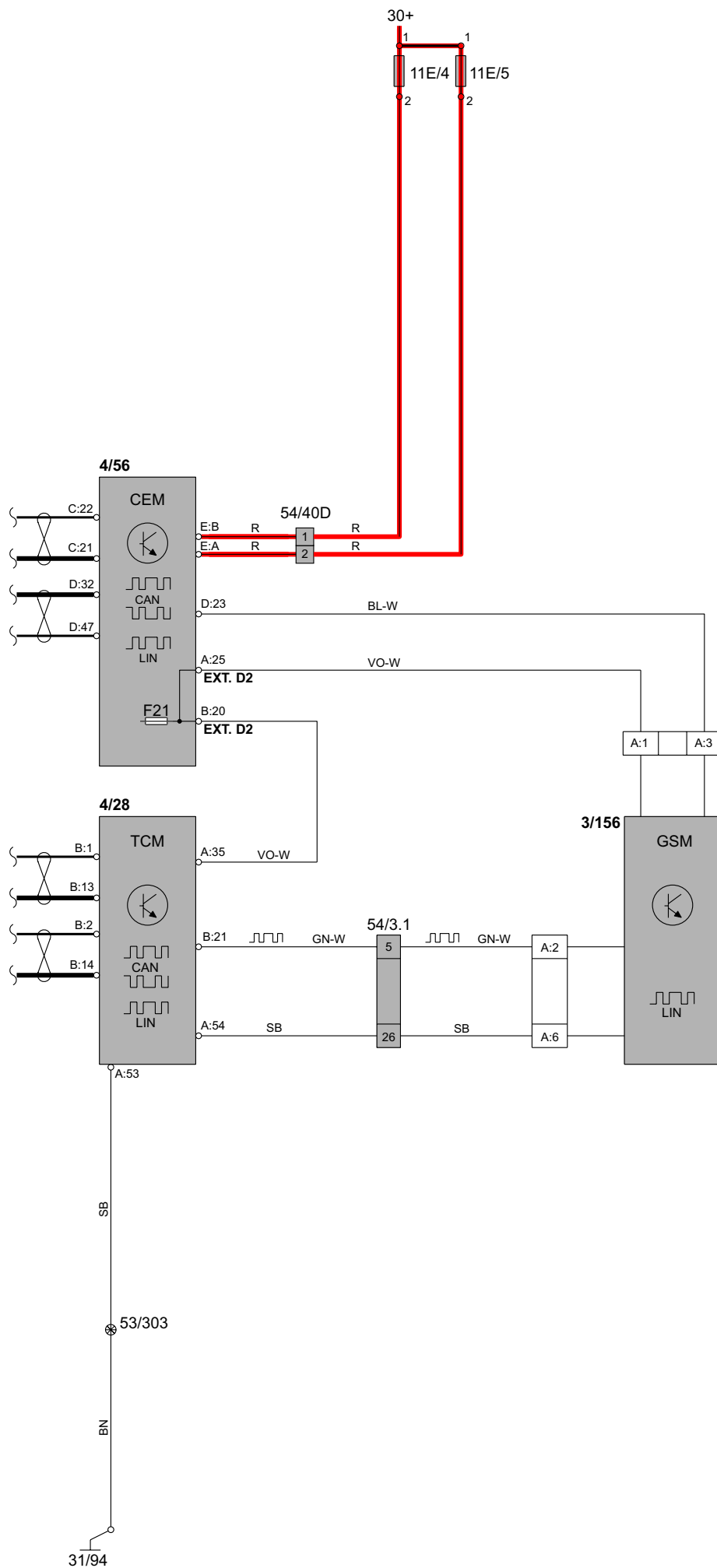

# Группа 43 Коробка передач

## Блокировка переключения передач

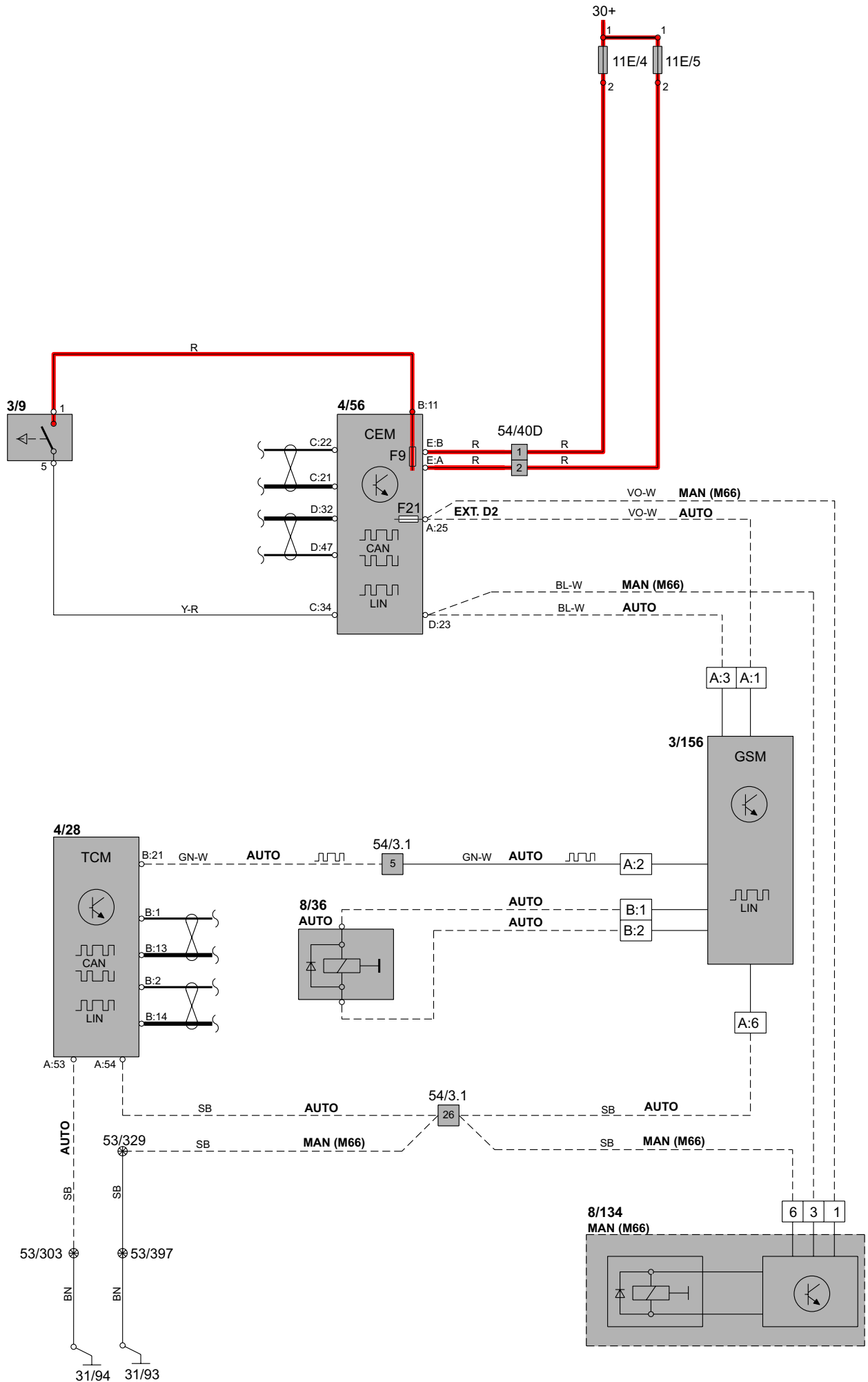

# Группа 43 Коробка передач Электронный модуль дифференциала (DEM)

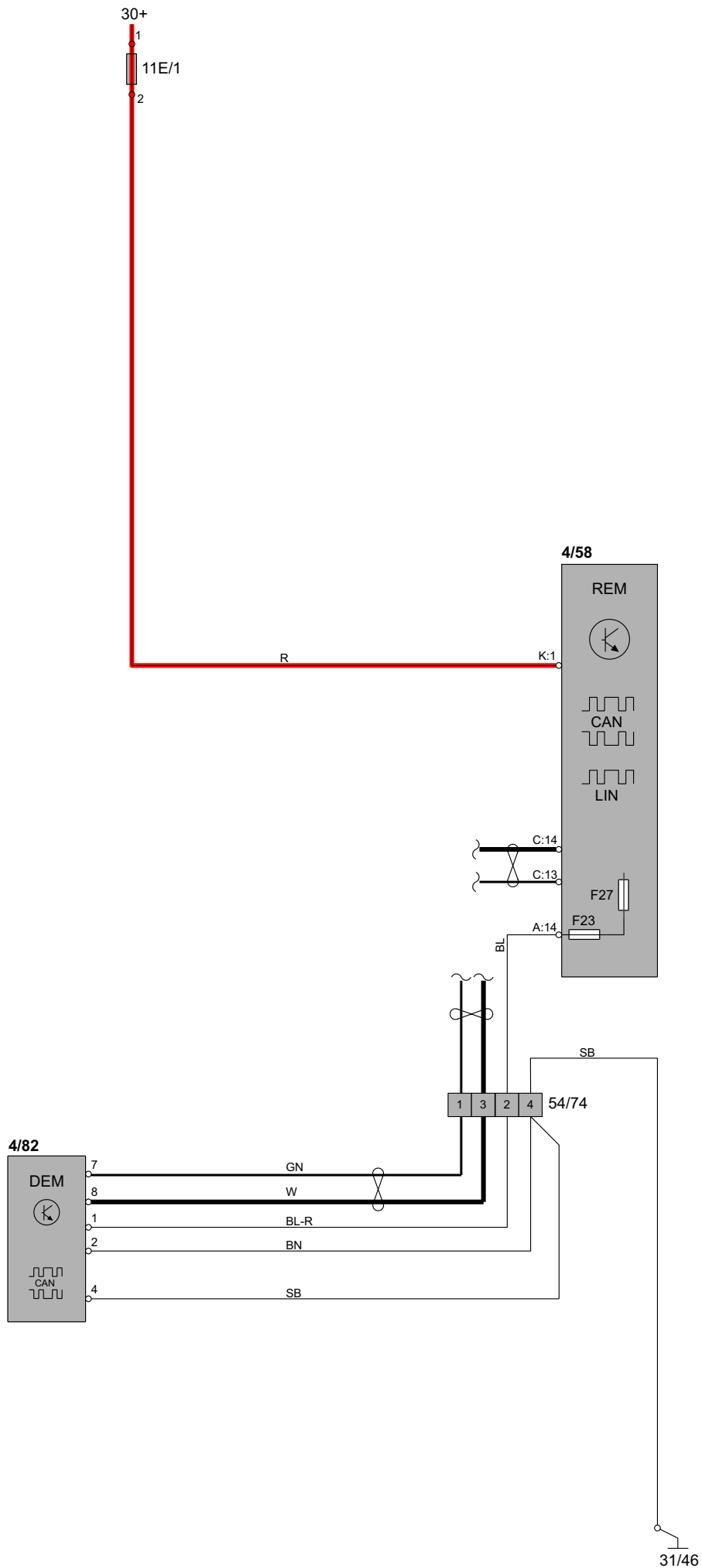



# Группа 59 Тормозная система

## Система управления тормозами

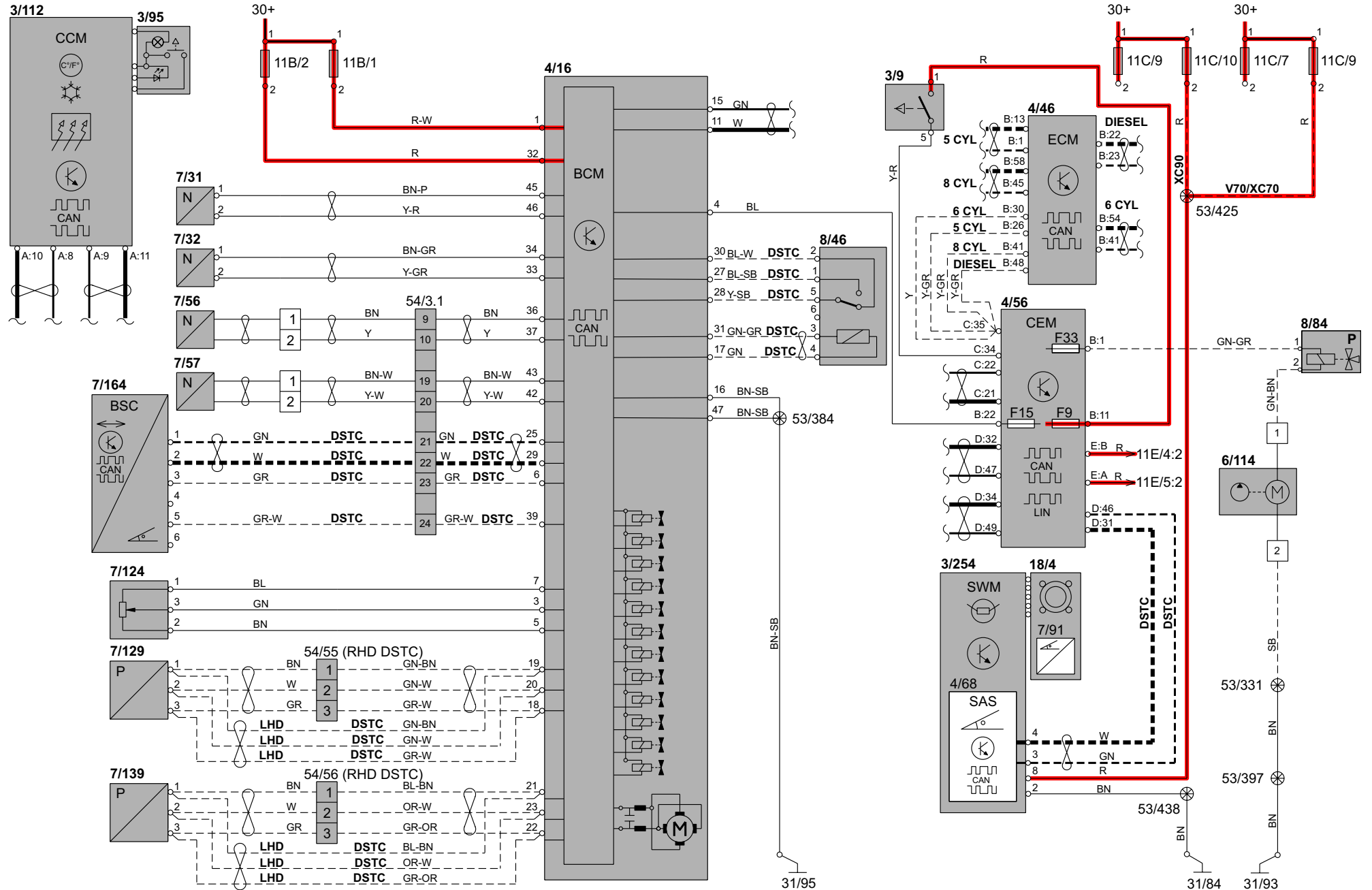

# Группа 64 Управление

## Электронный сервоусилитель управления

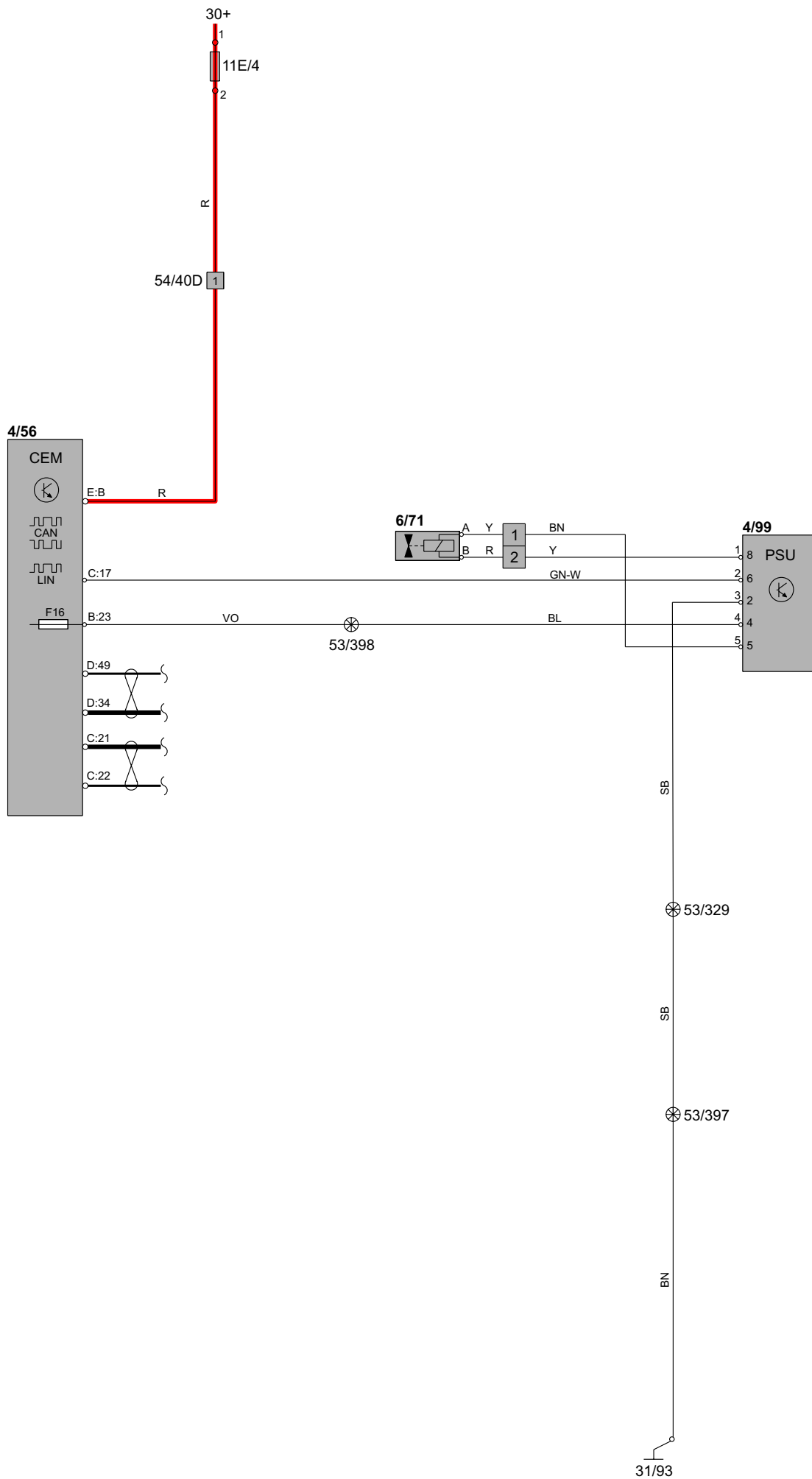

# Группа 76 Амортизаторы Four-C V70

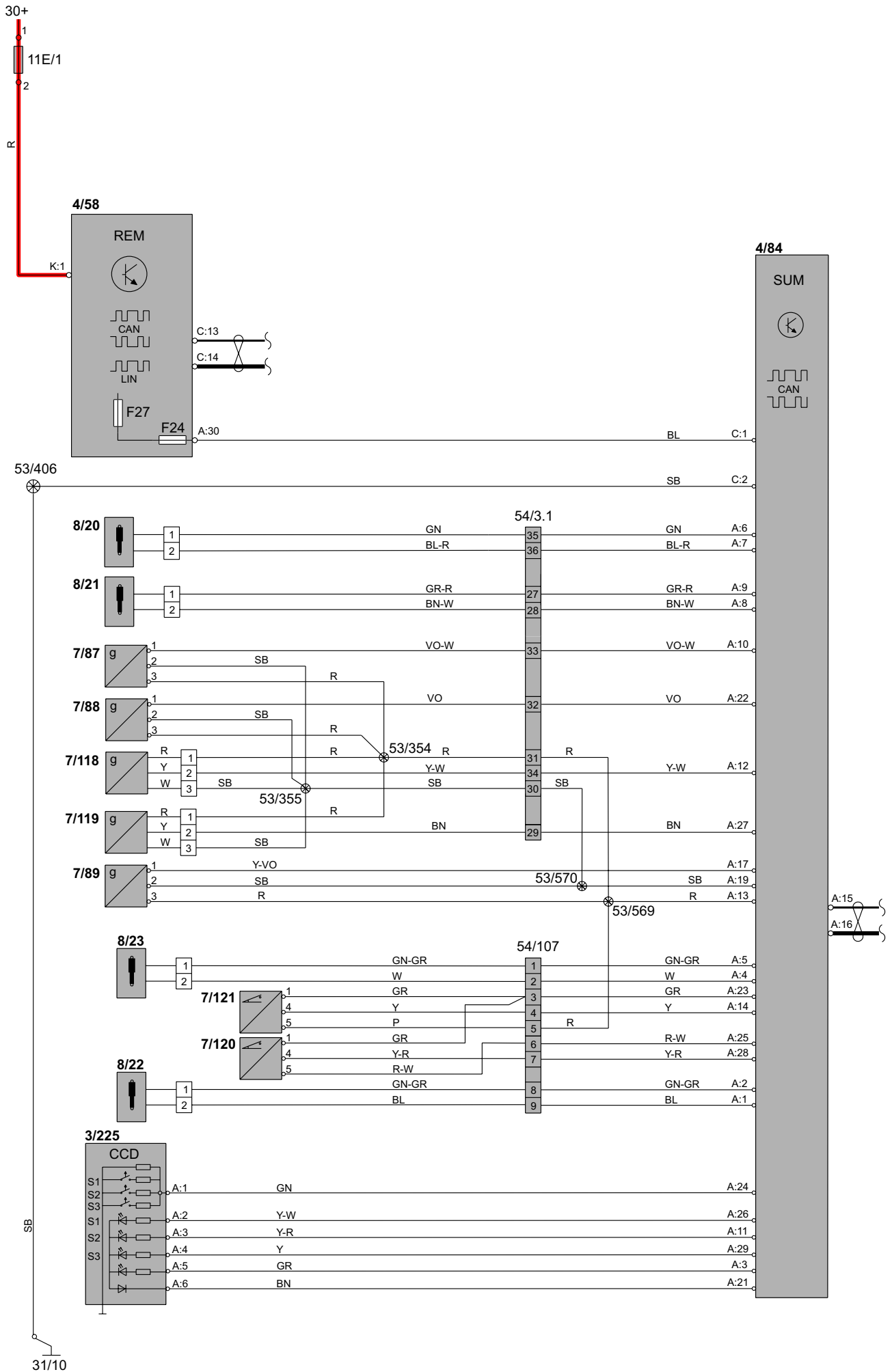

# Группа 83 Двери и люки Центральный замок V70

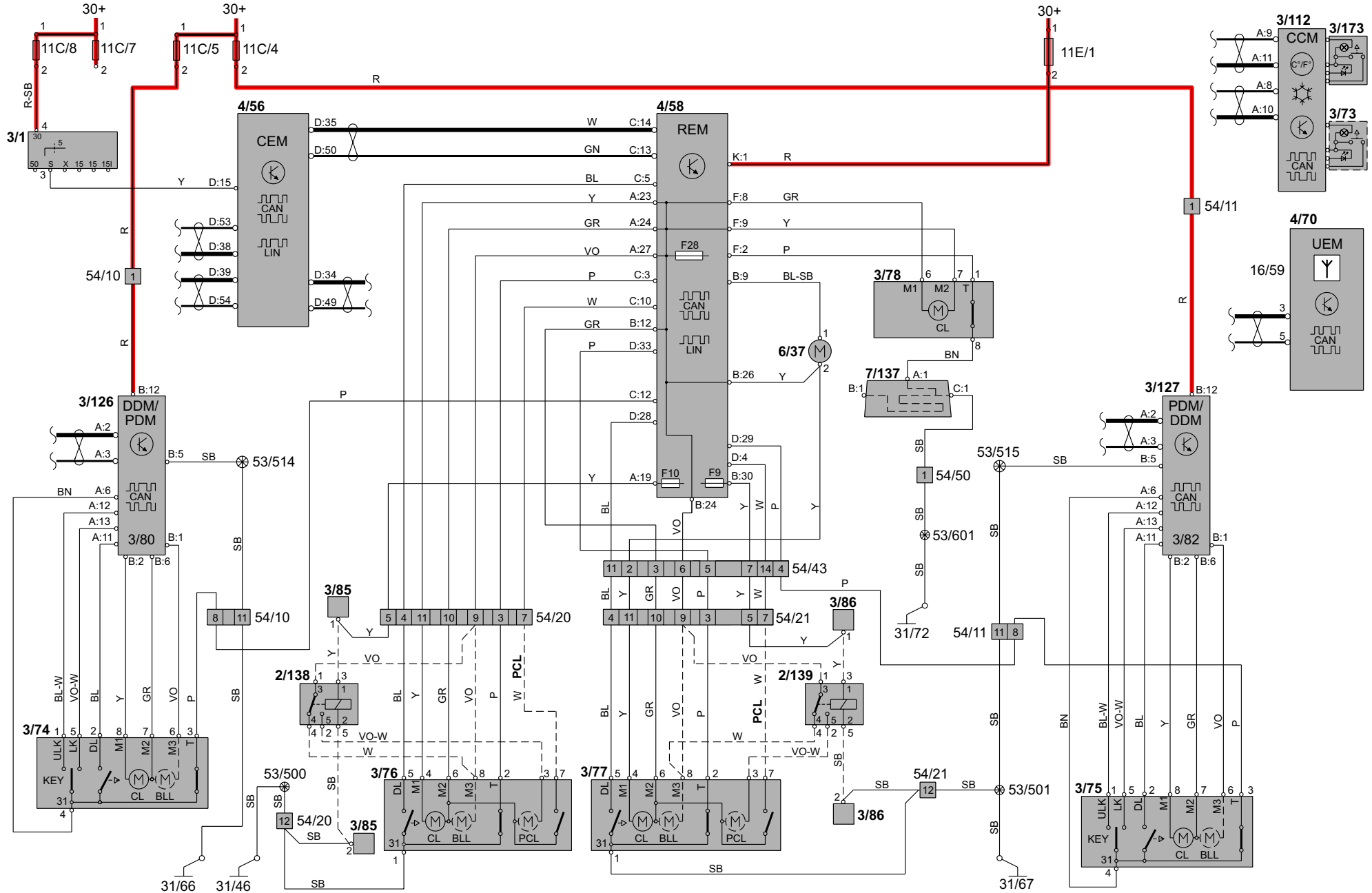

# Группа 83 Двери и люки Центральный замок XC90

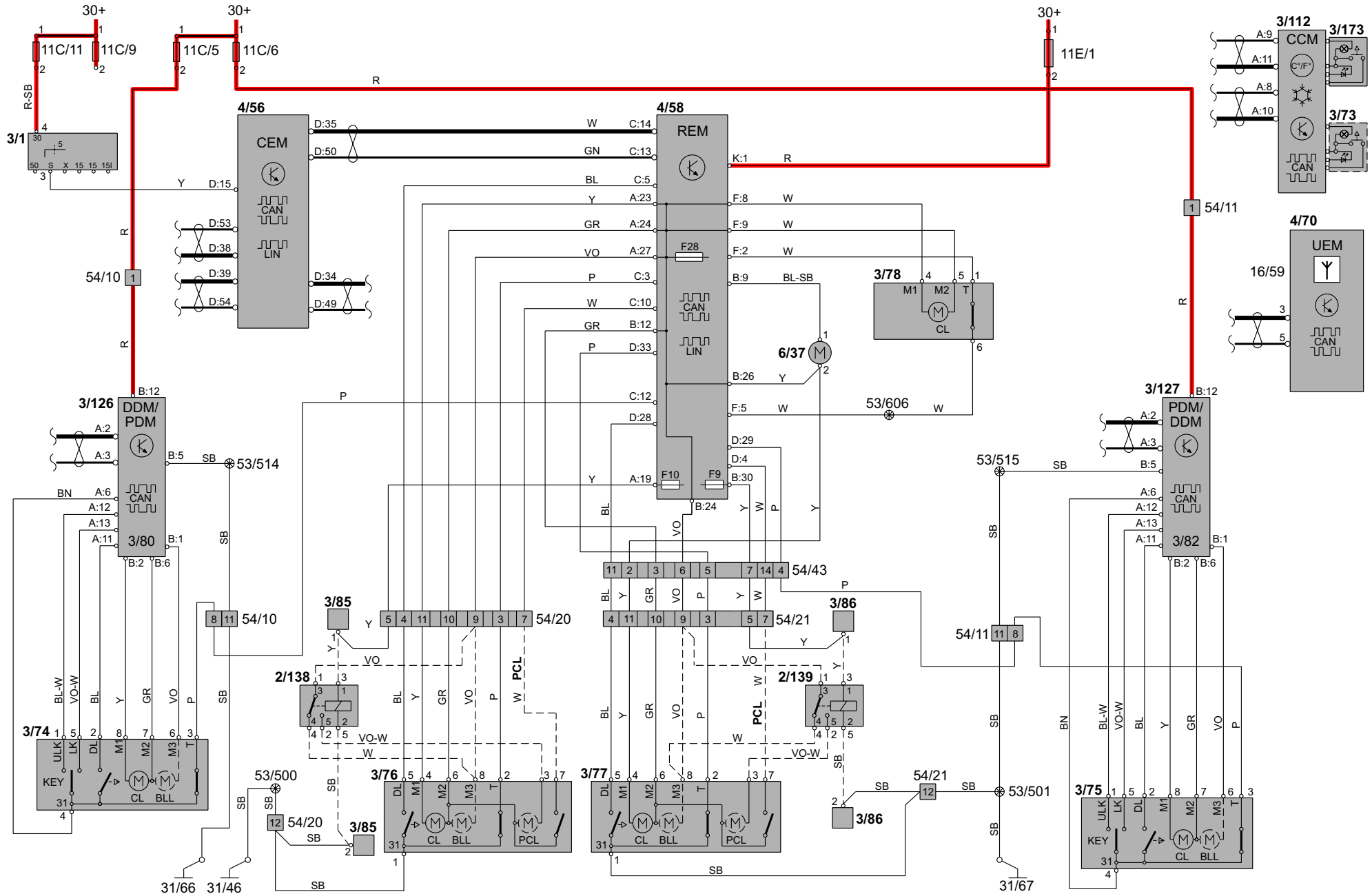

# Группа 83 Двери и люки Электрические стеклоподъемники

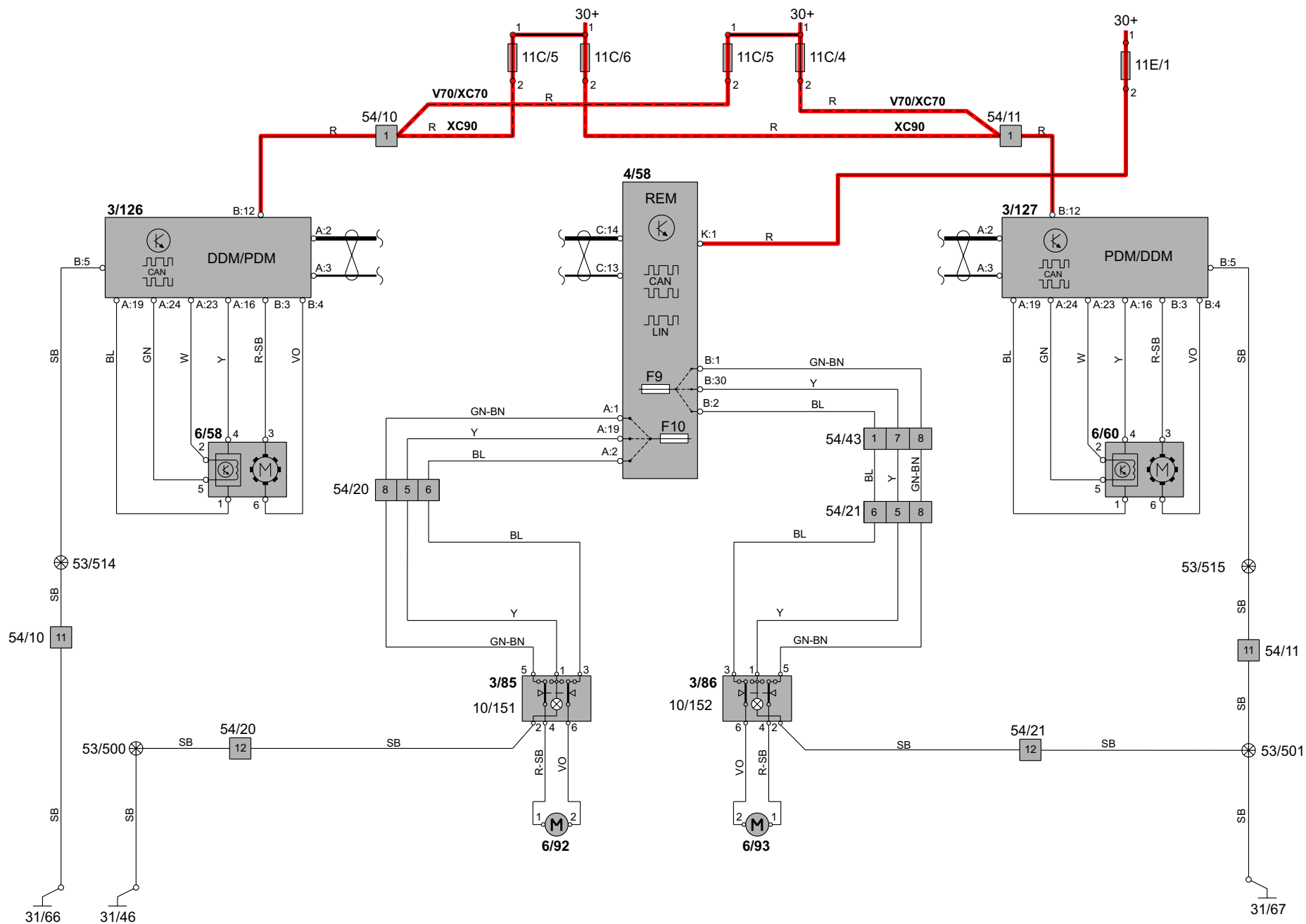

# Группа 83 Двери и люки

## Потолочный люк с электроприводом

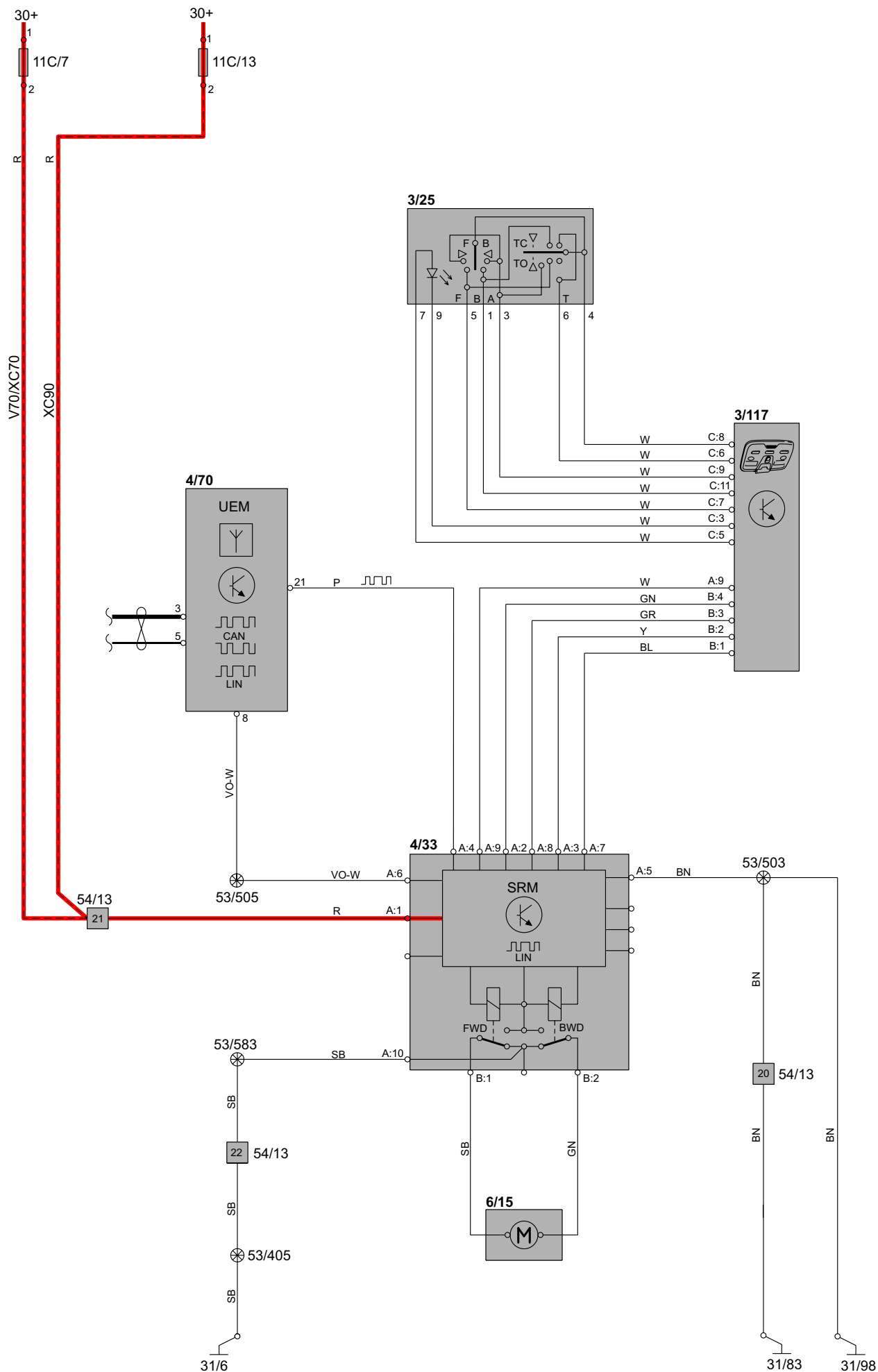

# Группа 84 Наружные декоративные детали и пр. Внешние зеркала заднего вида с электроприводом

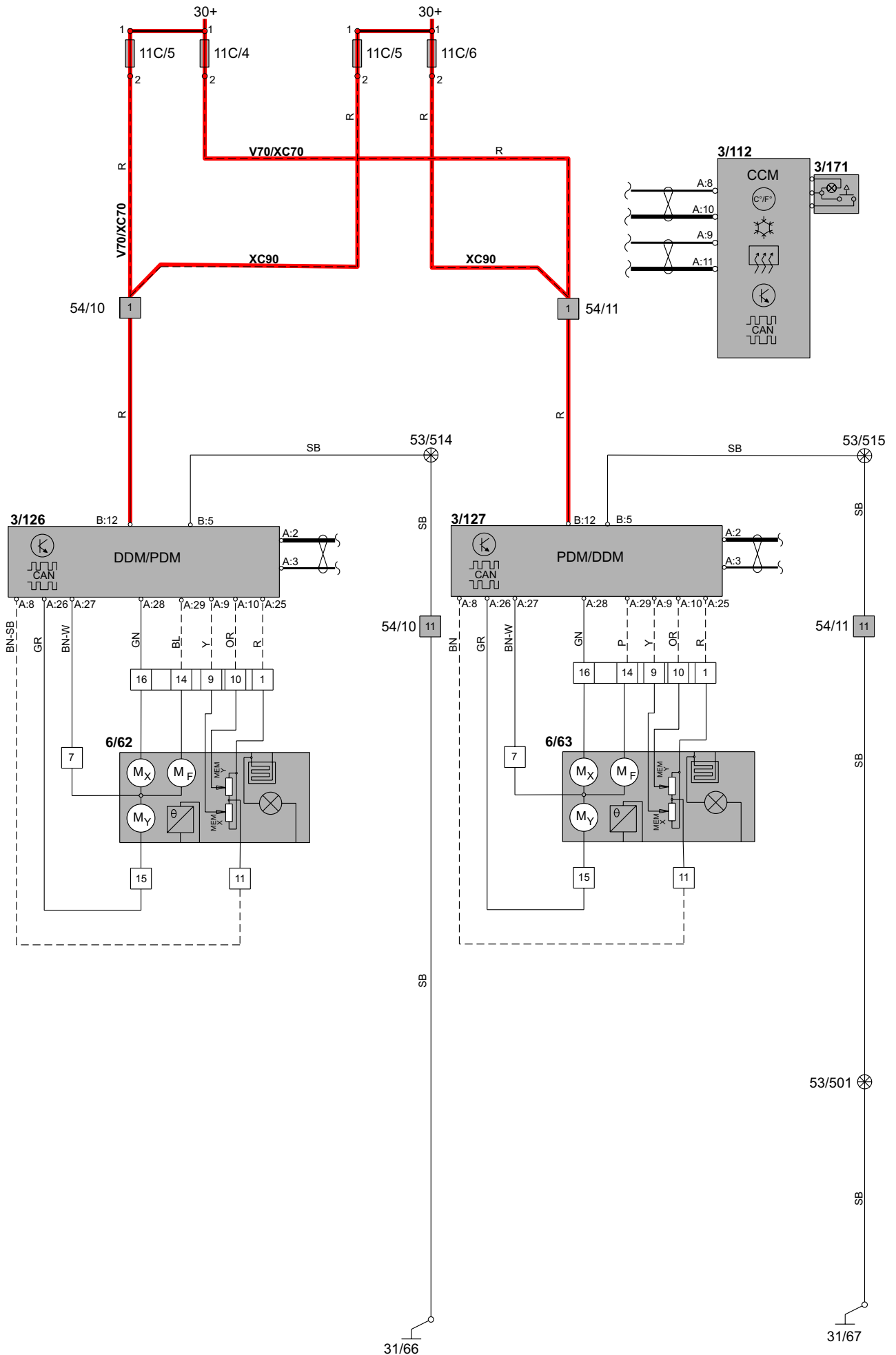



# Группа 84 Наружные декоративные детали и пр. Внешние зеркала заднего вида с электрообогревом и камерой

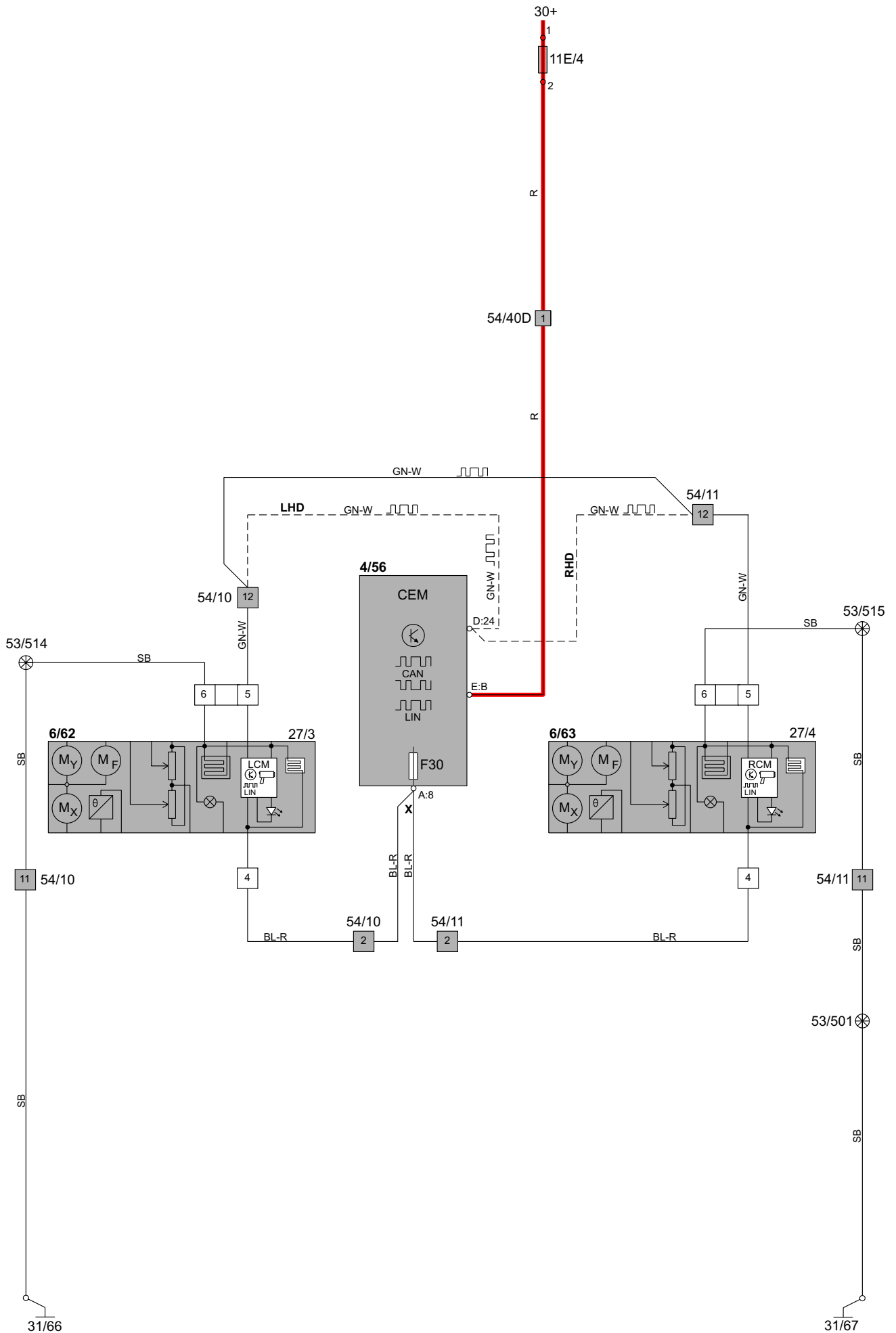

# Группа 84 Наружные декоративные детали и пр. Внешние зеркала заднего вида с электроподогревом

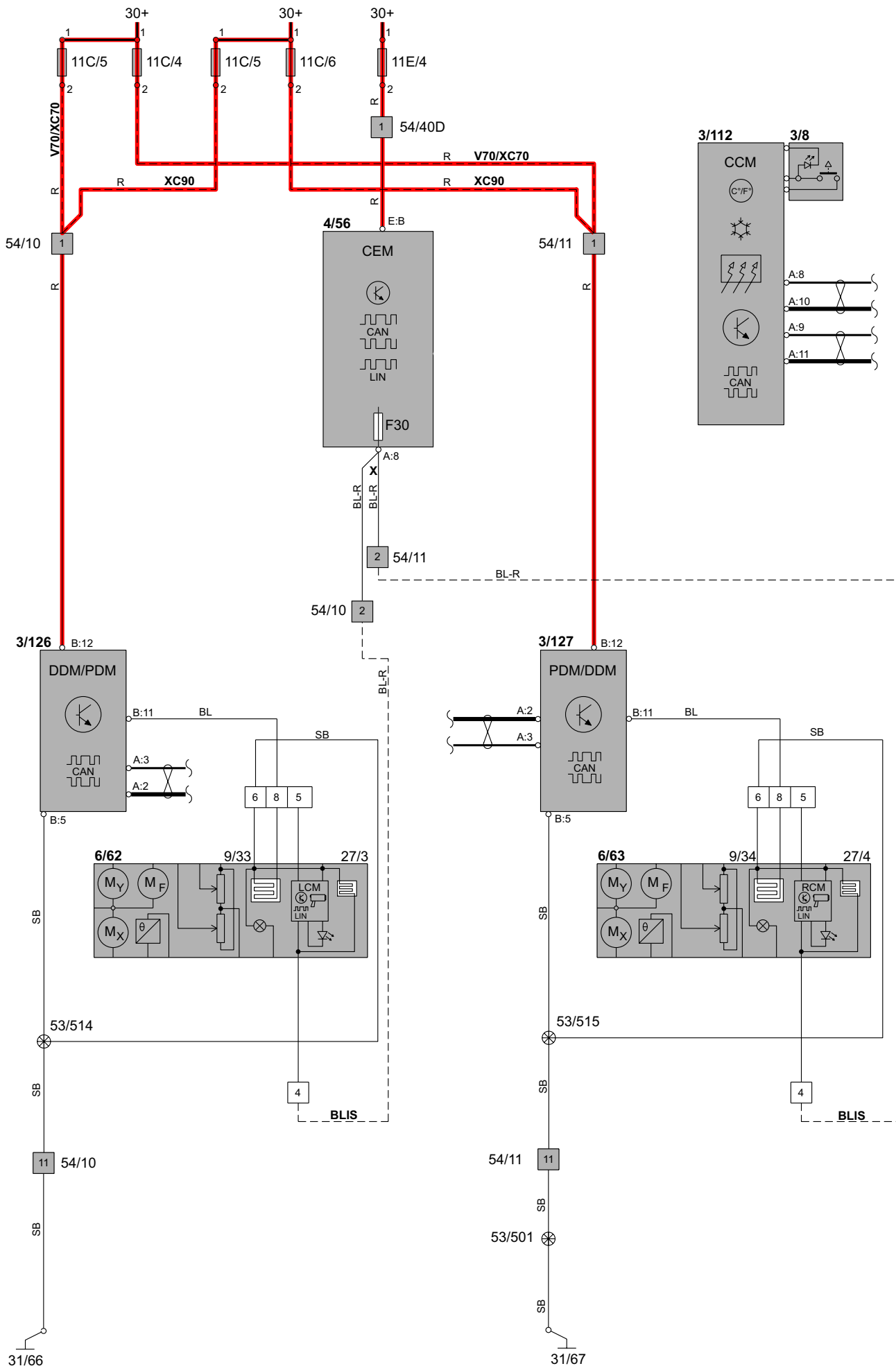

# Группа 84 Наружные декоративные детали и пр. Электронагреваемое заднее стекло

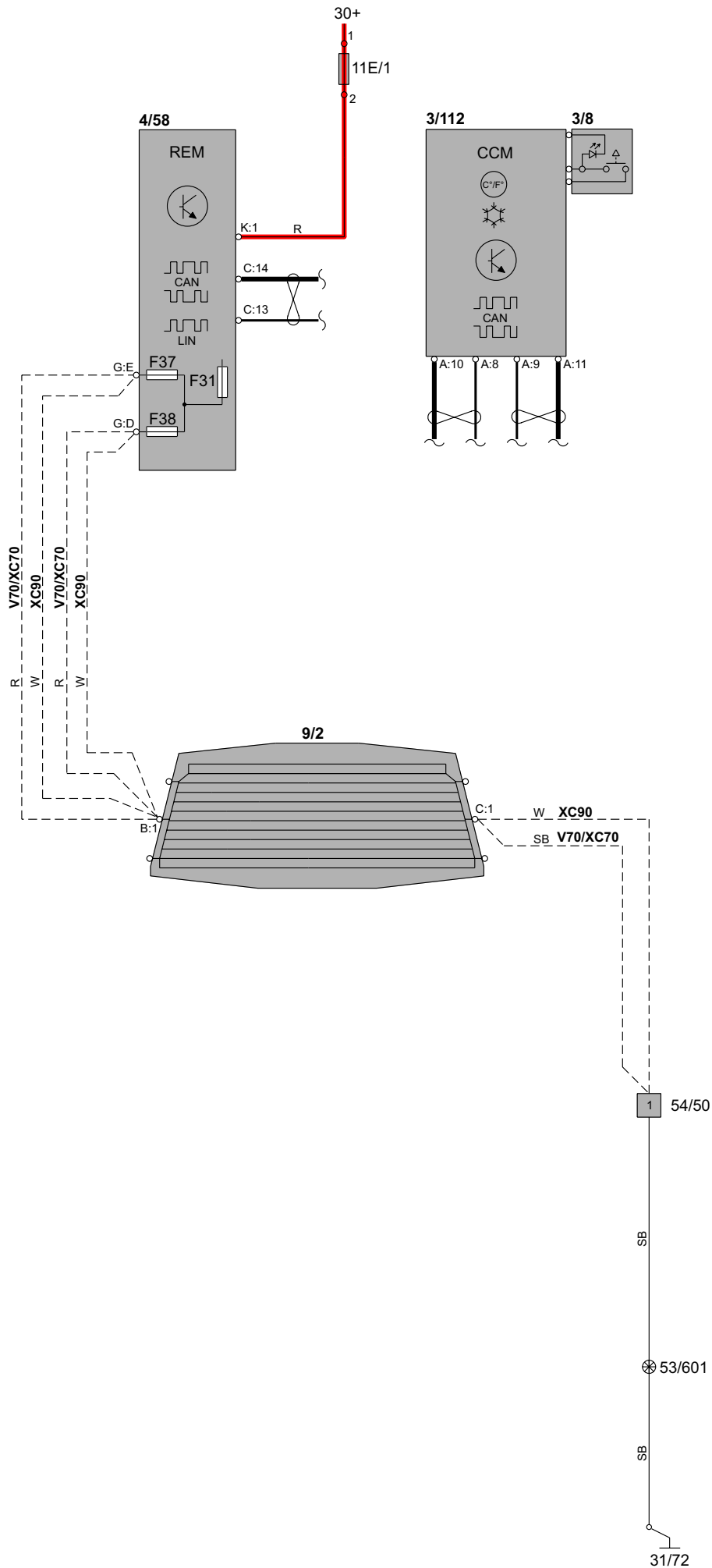

# Группа 85 Интерьер

## Сиденье водителя с электроприводом

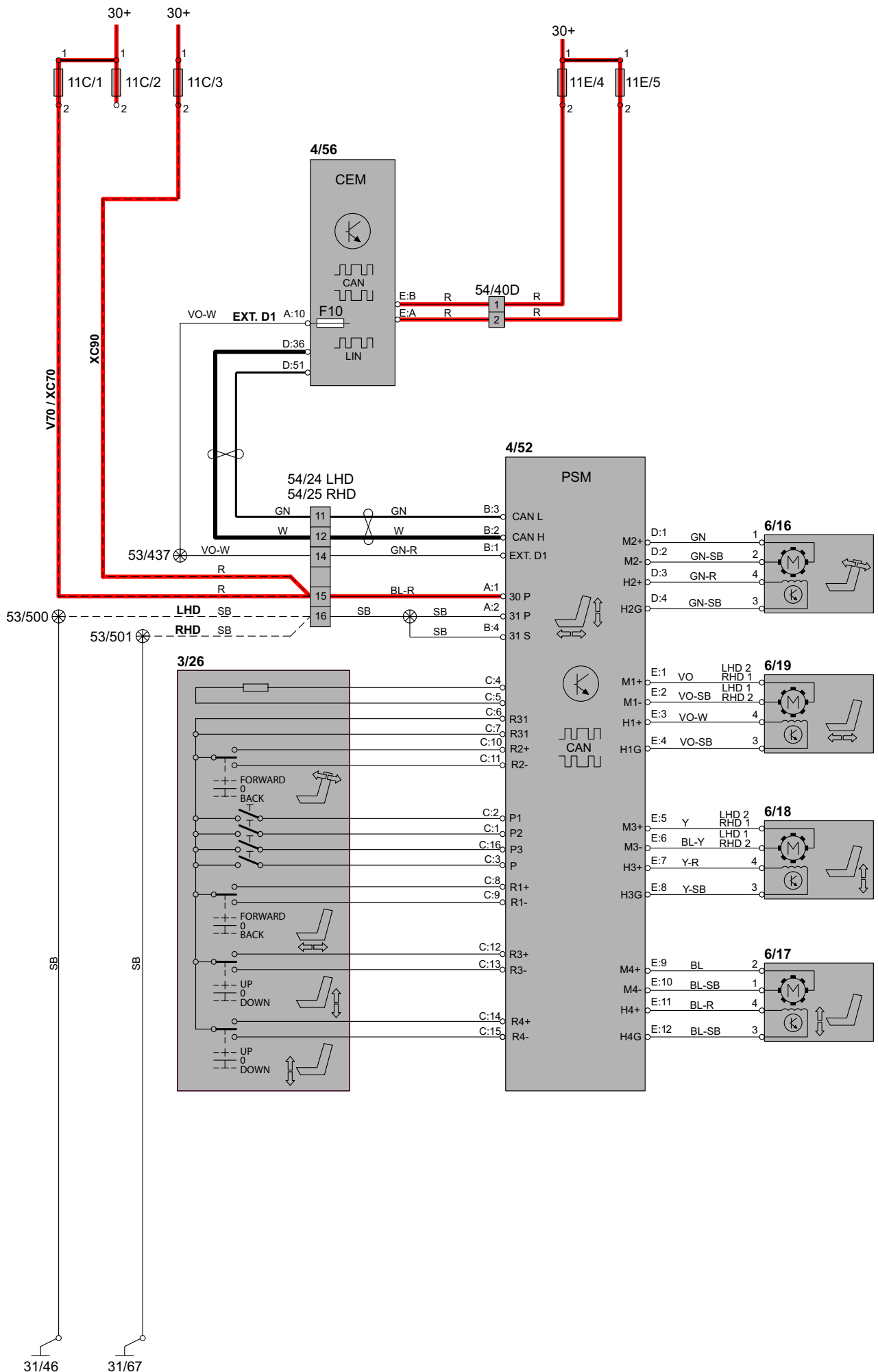

# Группа 85 Интерьер

## Сиденье пассажира с электроприводом

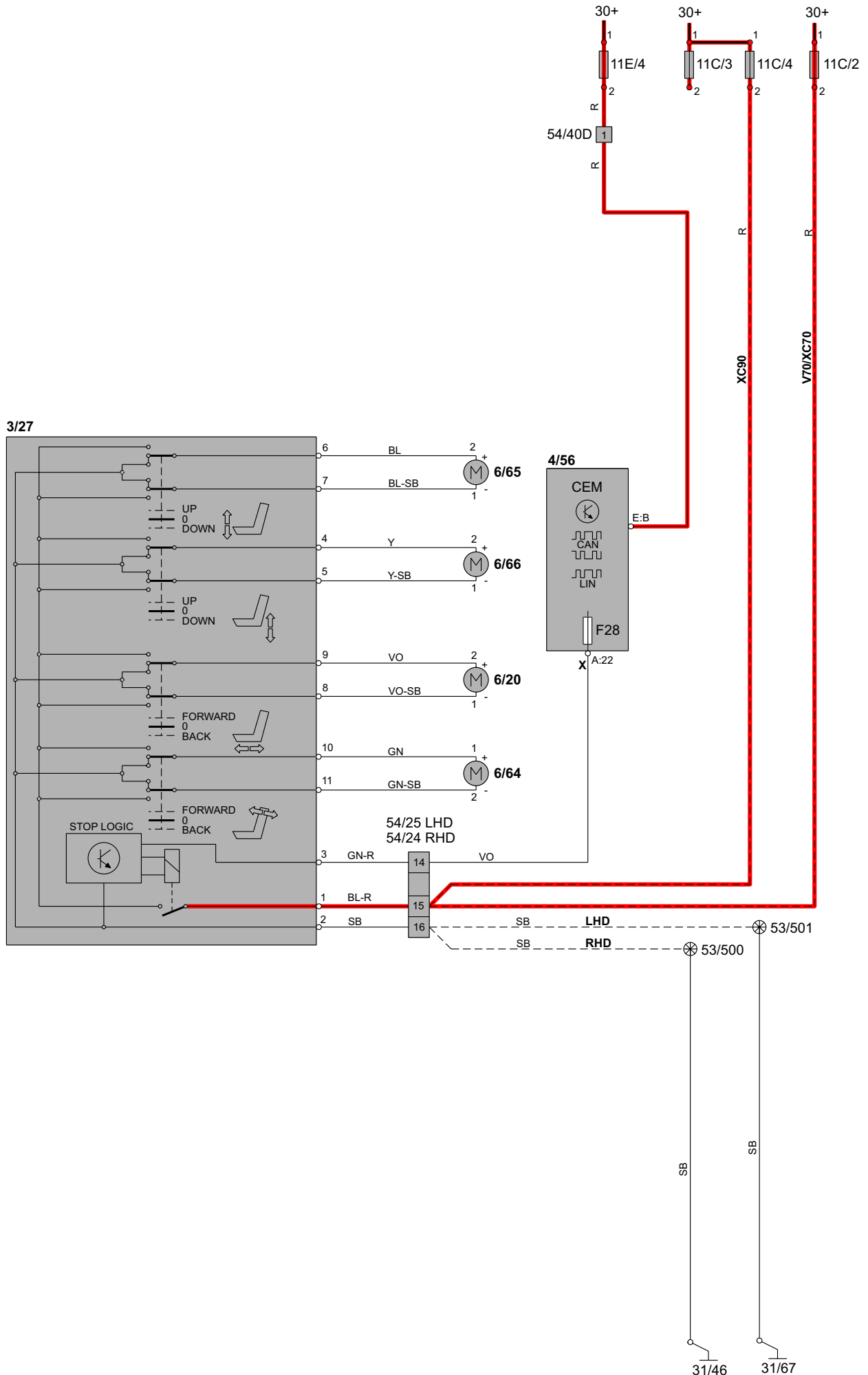

# Группа 85 Интерьер

## Кресла с электрообогревом

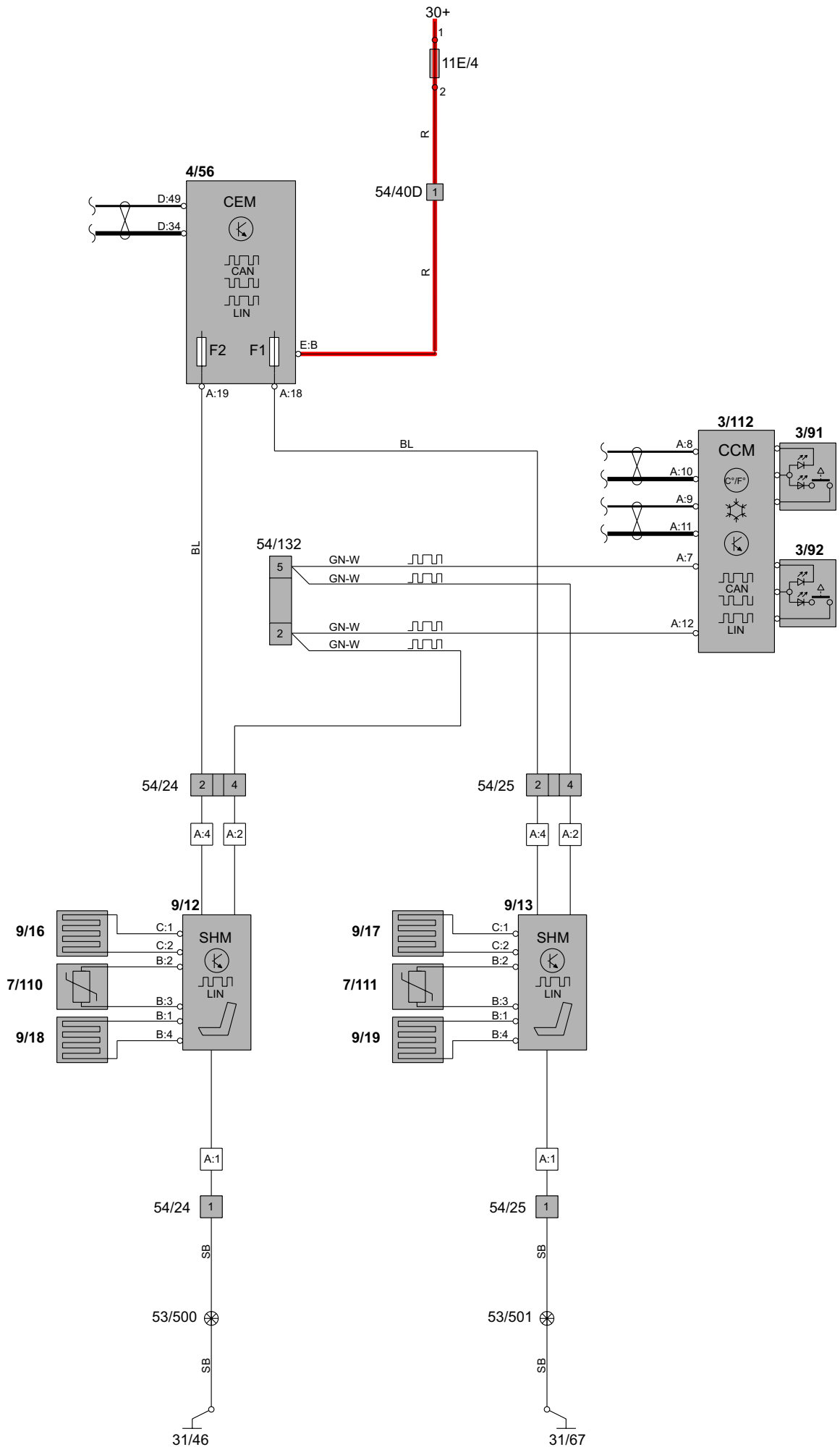

# Группа 87 Климатическое оборудование

## Климатическое оборудование, заднее ХС90

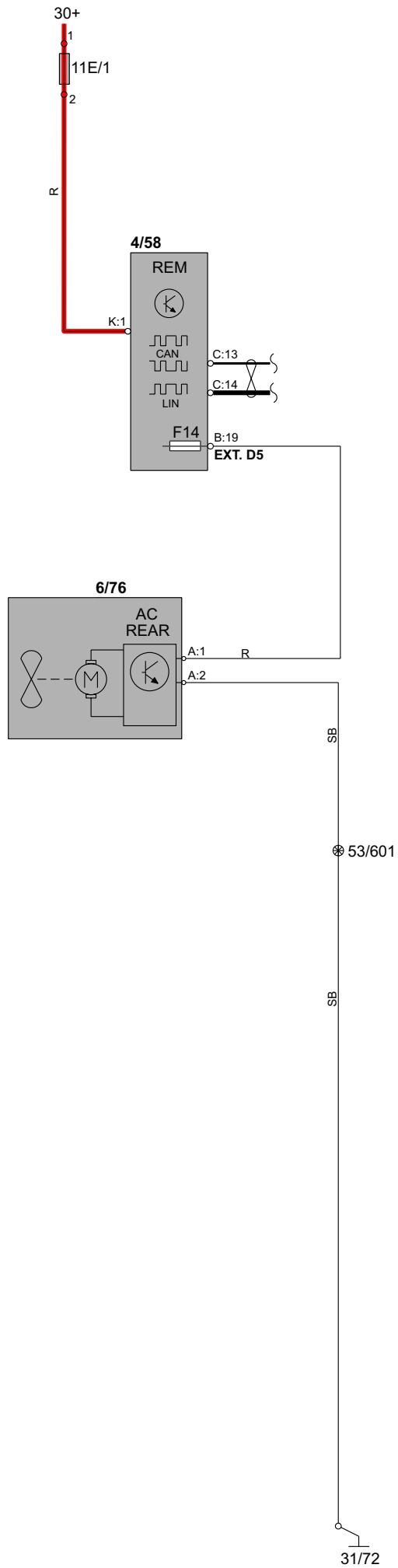

# Группа 87 Климатическое оборудование

## Климатическое оборудование 1:2

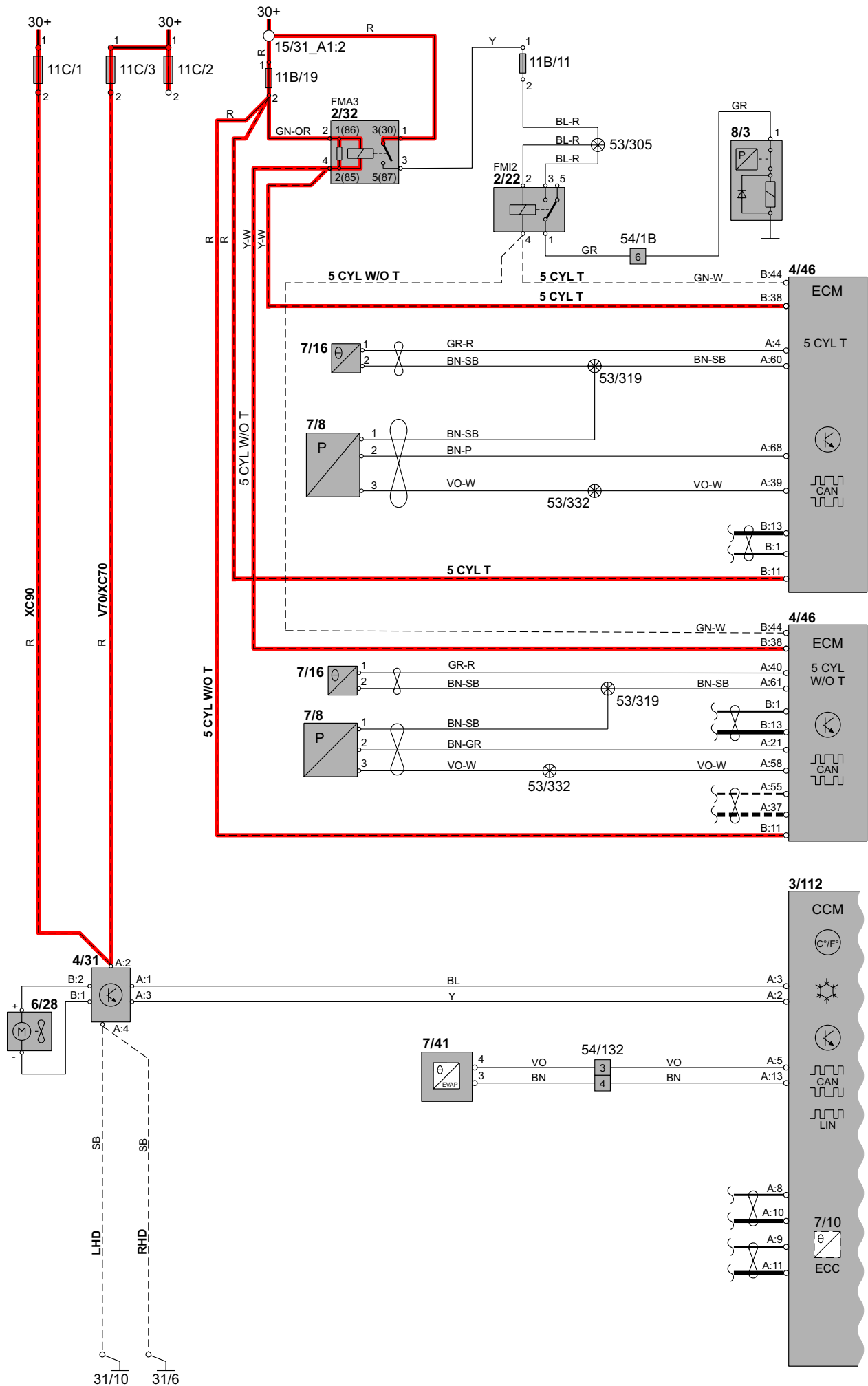



# Группа 87 Климатическое оборудование

## Климатическое оборудование 2:2

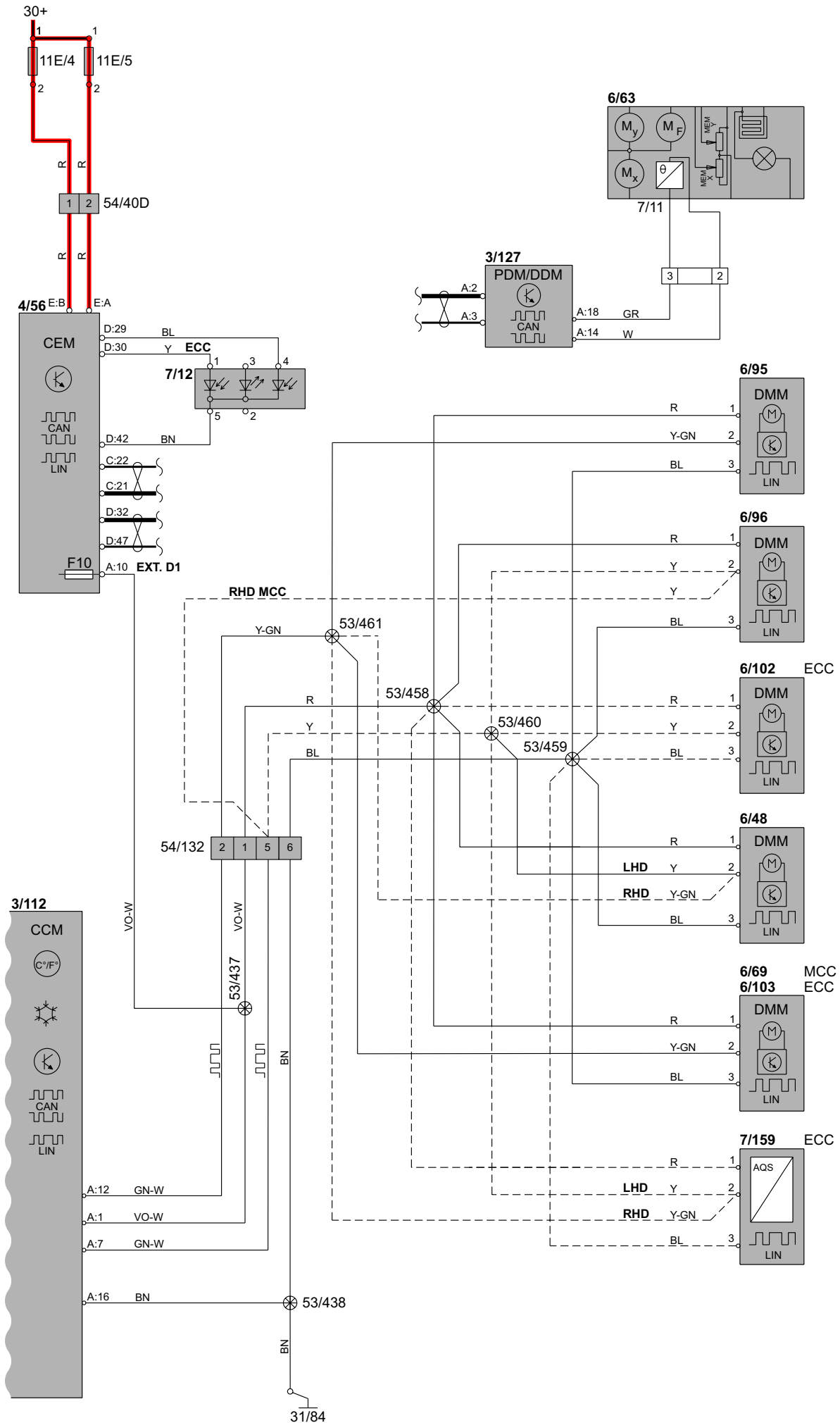

# Группа 87 Климатическое оборудование

## Климатическое оборудование, дизель, 6-цил. и 8-цил. 1:2

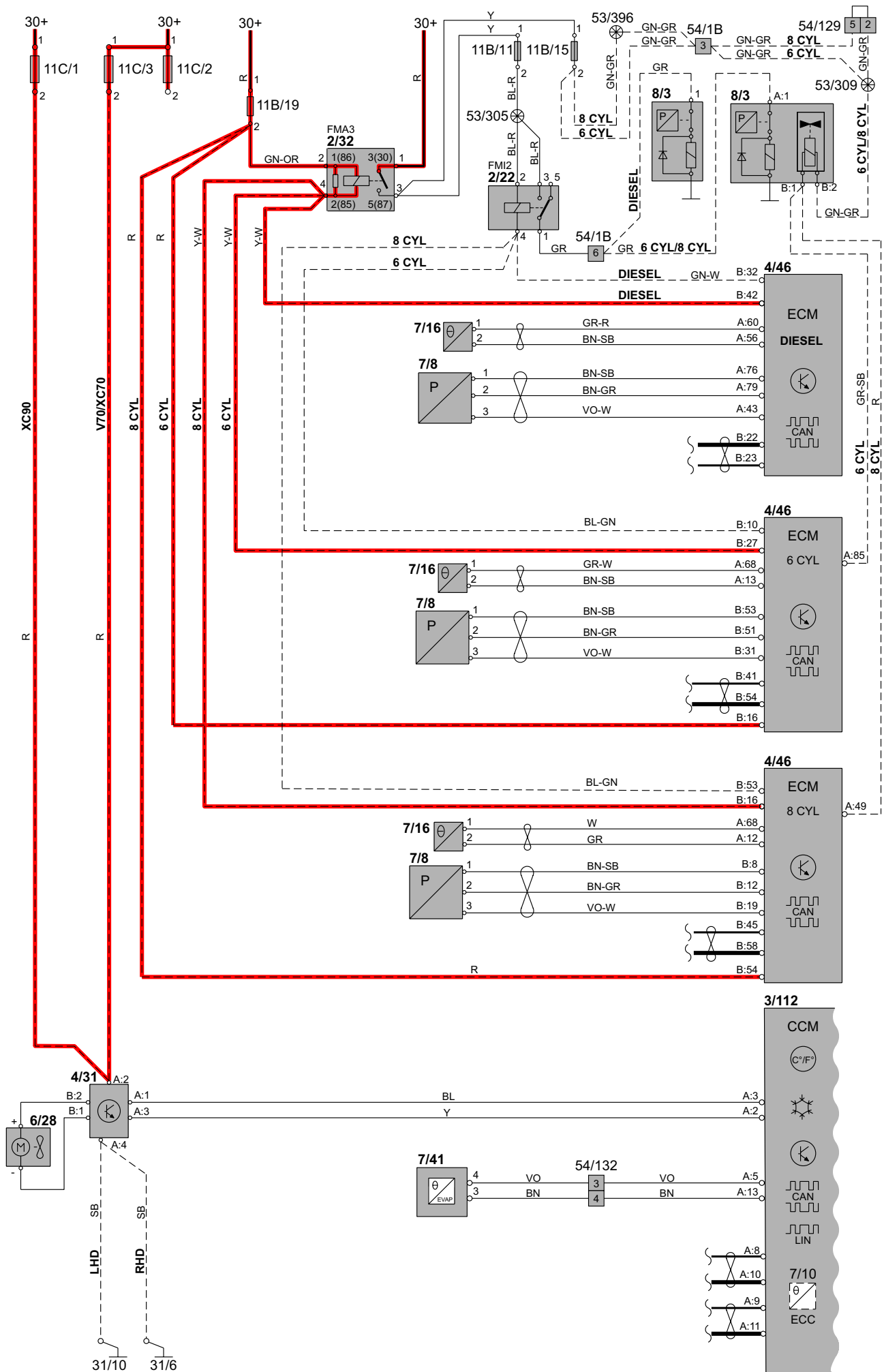

# Группа 87 Климатическое оборудование

## Климатическое оборудование, дизель, 6-цил. и 8-цил. 2:2

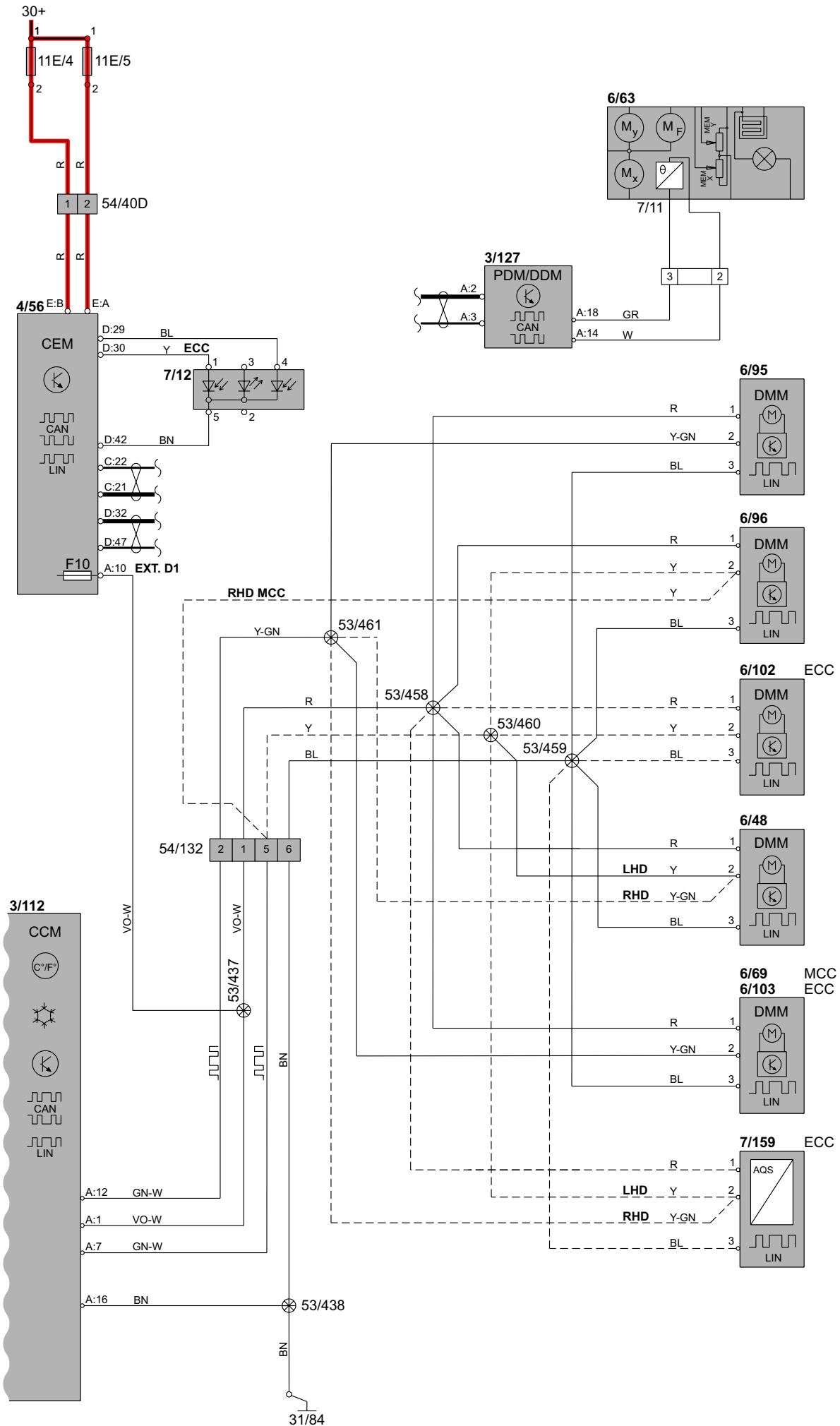

# Группа 87 Климатическое оборудование

## Стояночный нагреватель, дополнительный нагреватель

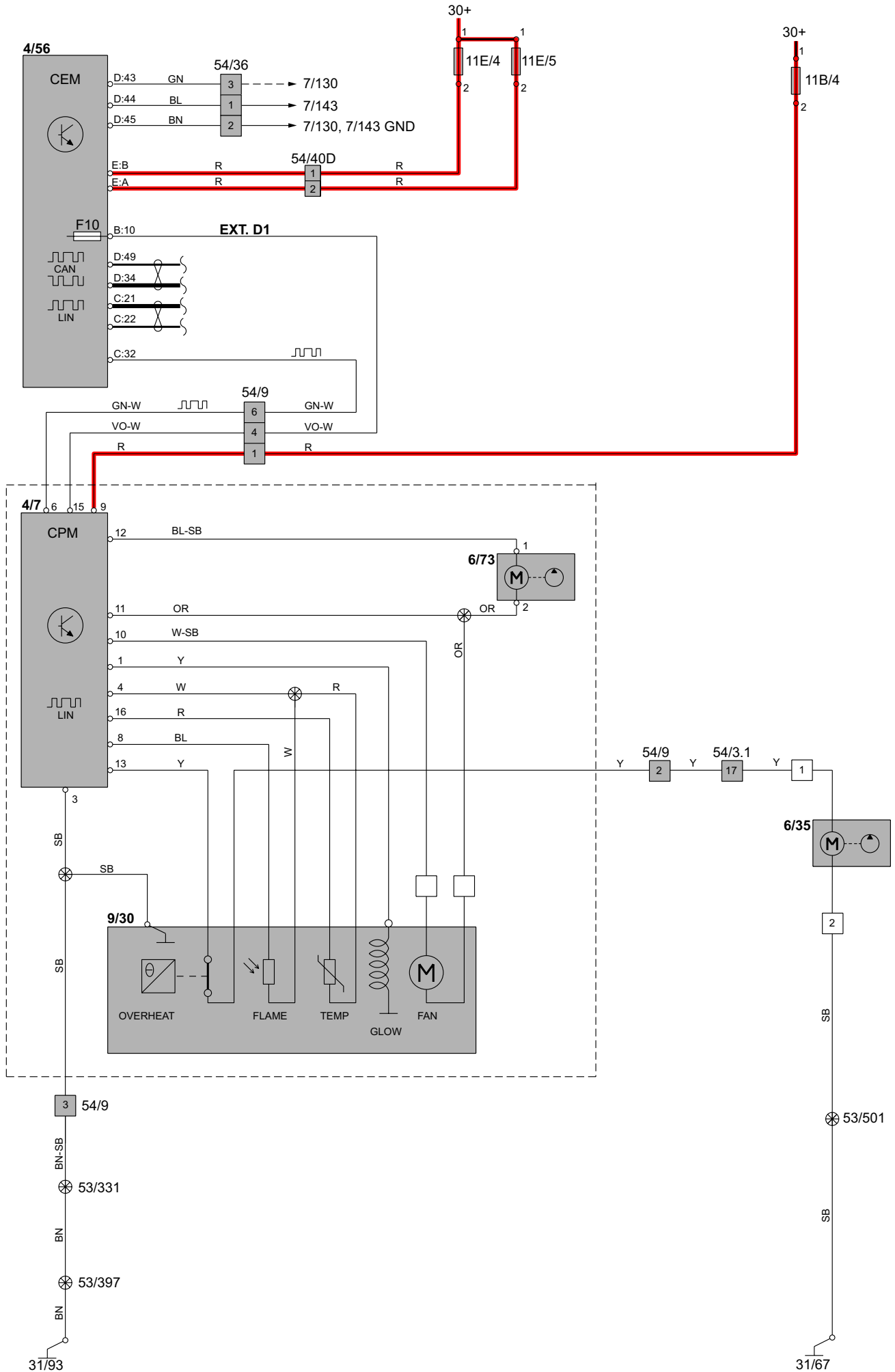

# Группа 87 Климатическое оборудование, аксессуары

## Реле электрического моторонагревателя

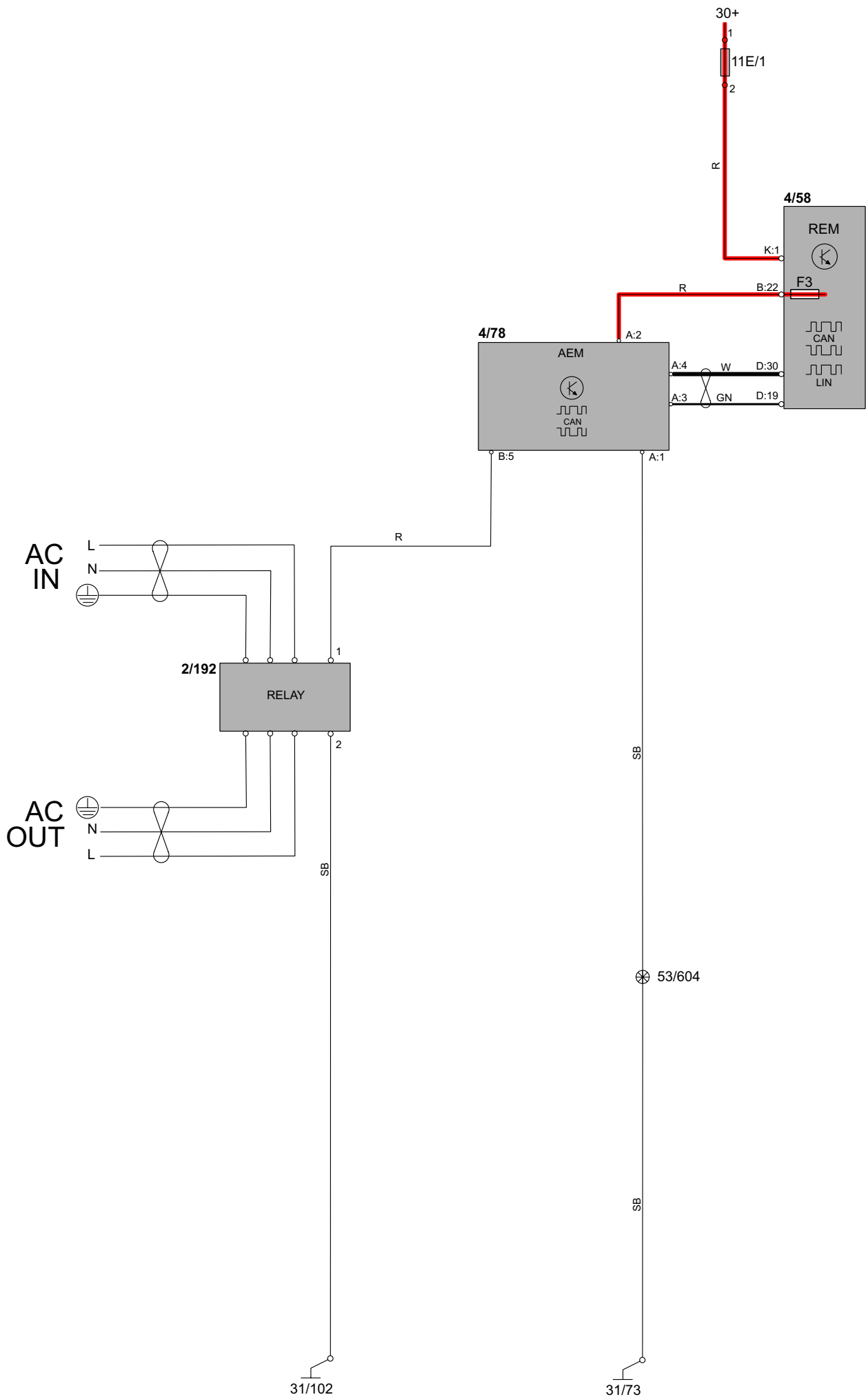

# Группа 87 Климатическое оборудование, аксессуары Стояночный нагреватель, дистанционное управление V70

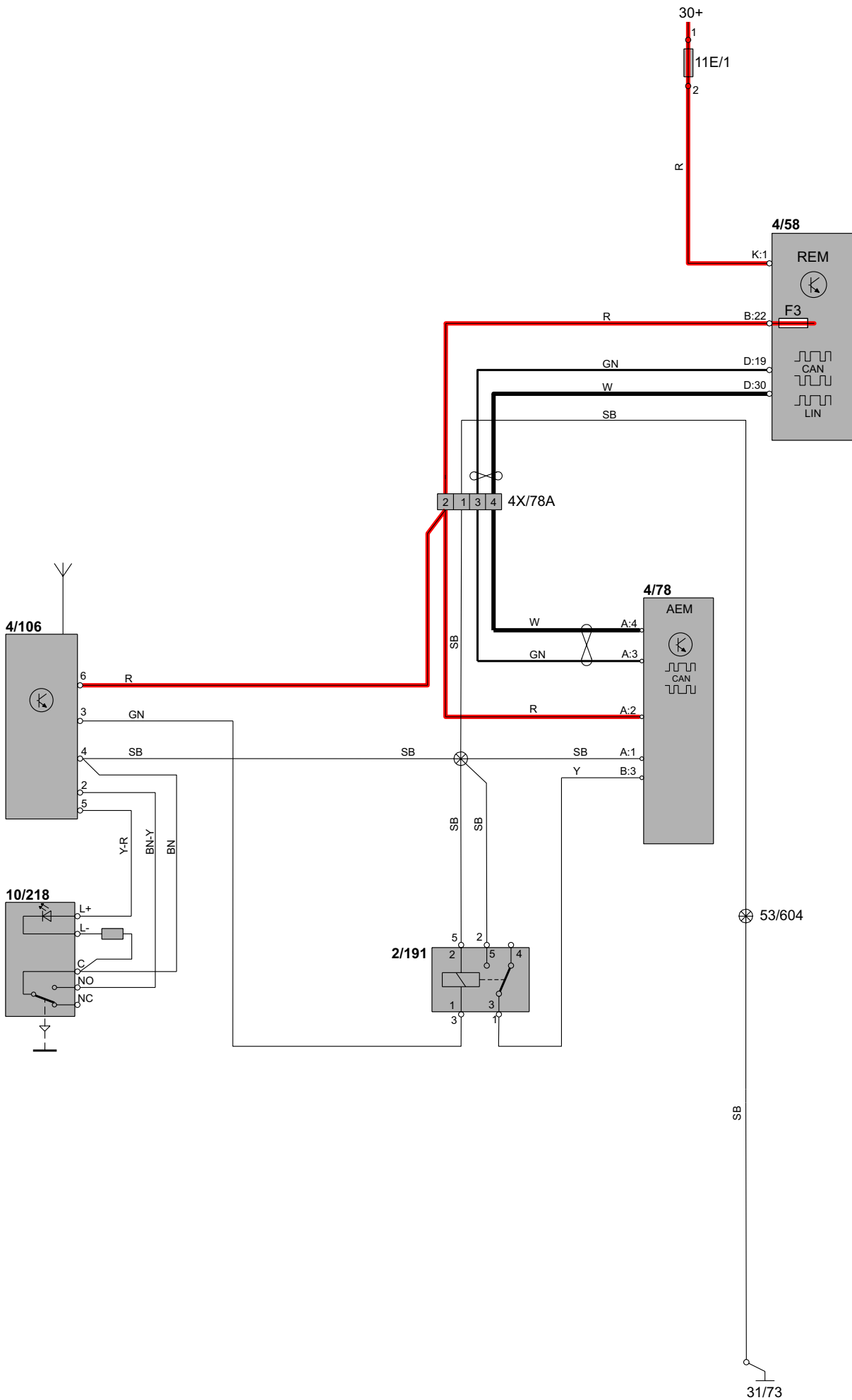

# Группа 87 Климатическое оборудование, аксессуары Стояночный нагреватель, телефонный звонок "Call Start" V70

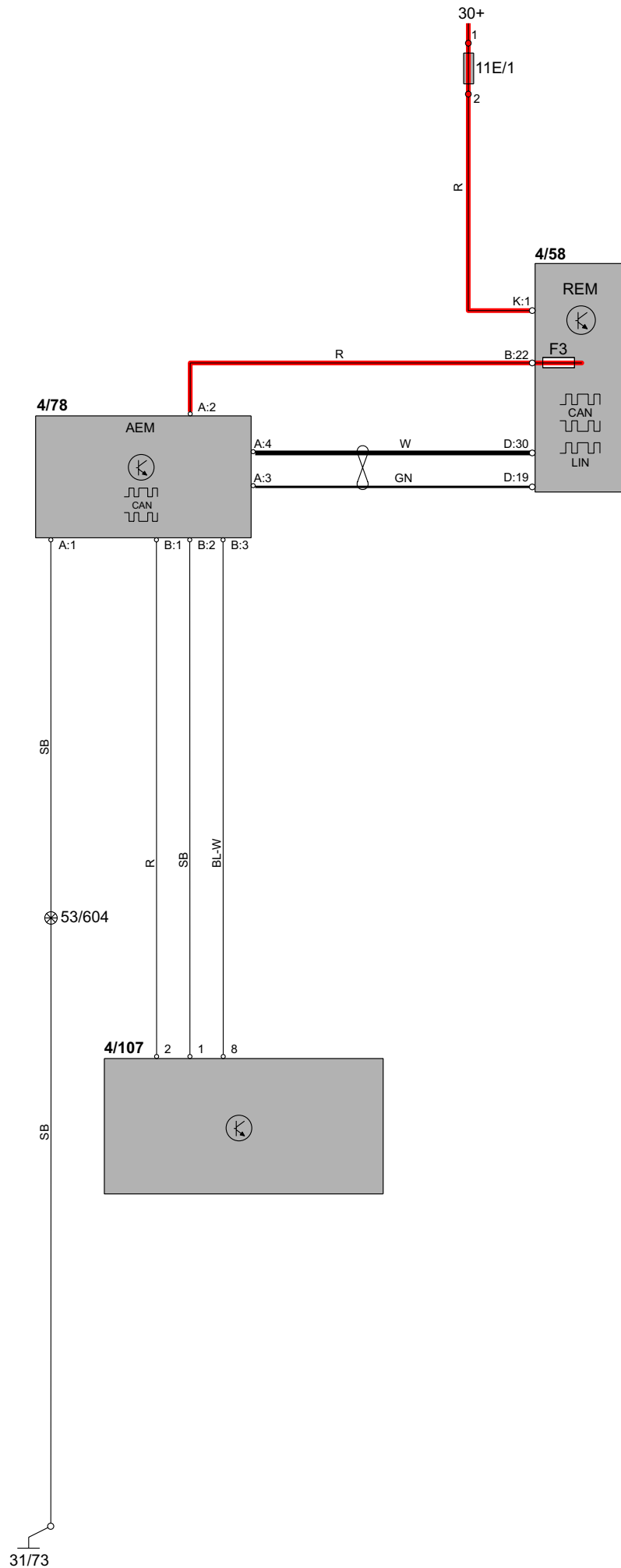

# Группа 87 Климатическое оборудование, аксессуары

## Остановочный нагреватель V70

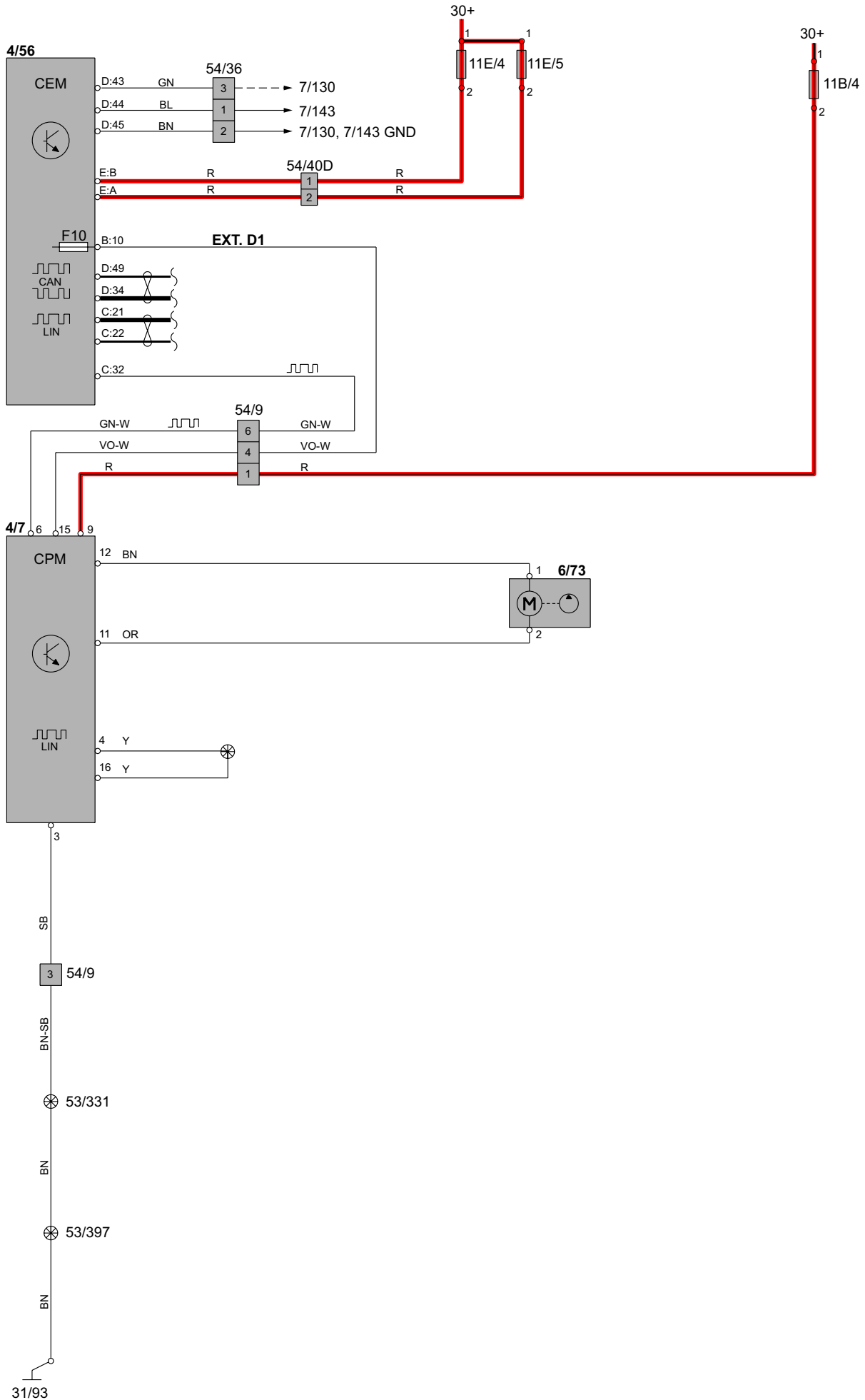



# Группа 88 Внутреннее оборудование

## Система дистанционного открывания дверей гаража

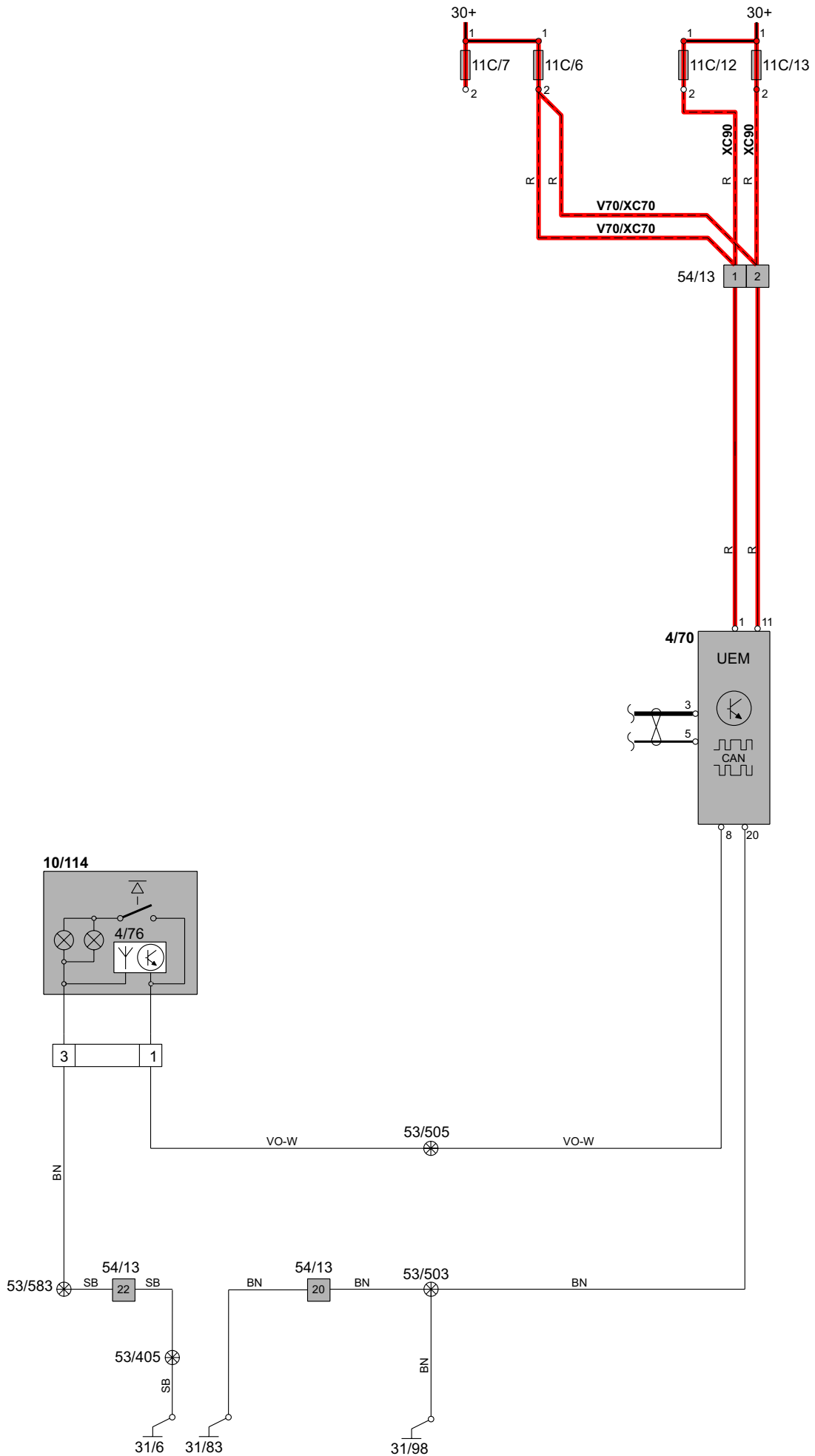

# Группа 88 Внутреннее оборудование

## Модуль дополнительной системы удерживания (SRS) V70

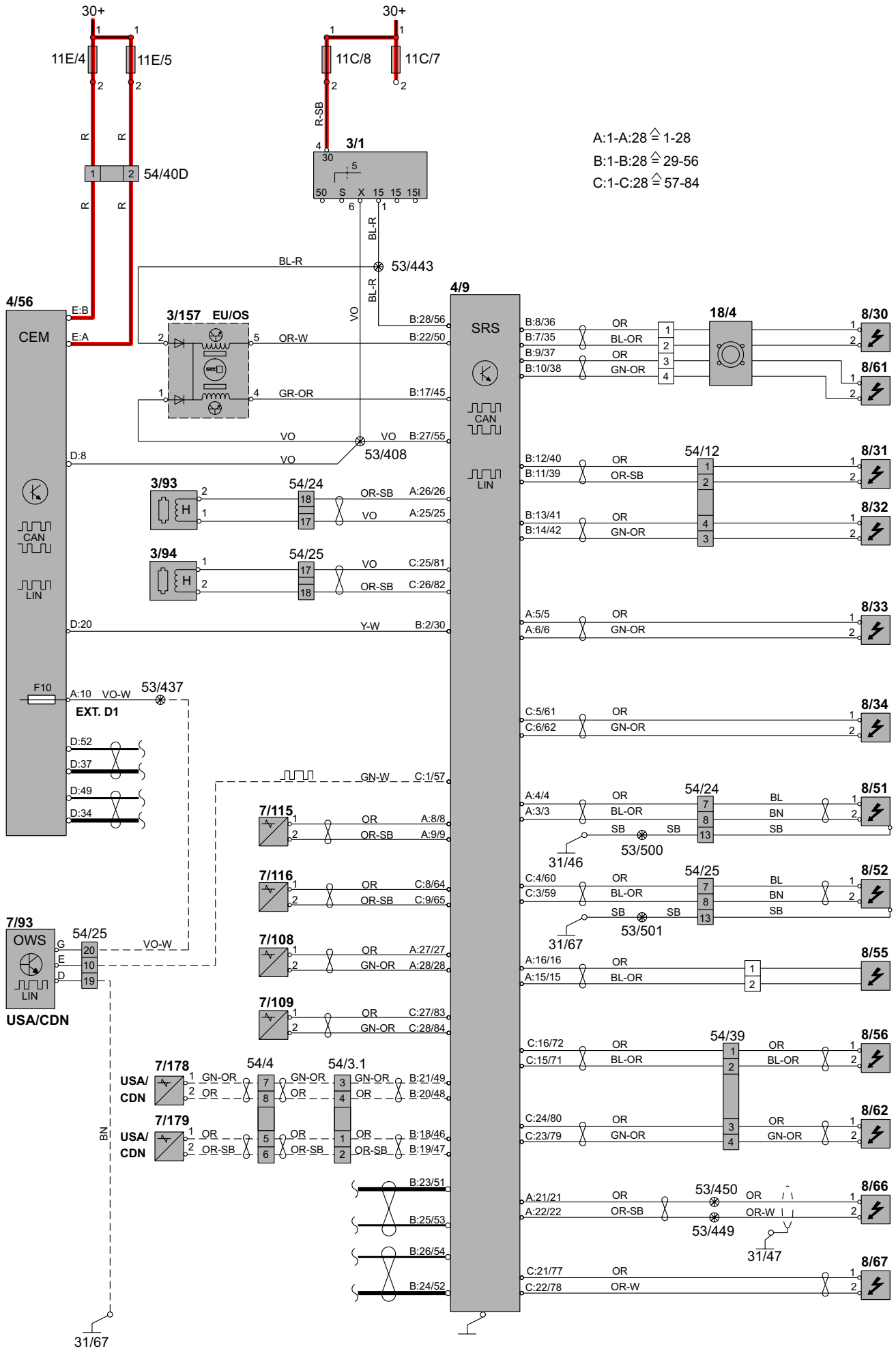

A:1-A:28 ≙ 1-28  
 B:1-B:28 ≙ 29-56  
 C:1-C:28 ≙ 57-84

# Группа 88 Внутреннее оборудование

## Модуль дополнительной системы удерживания (SRS) XC90

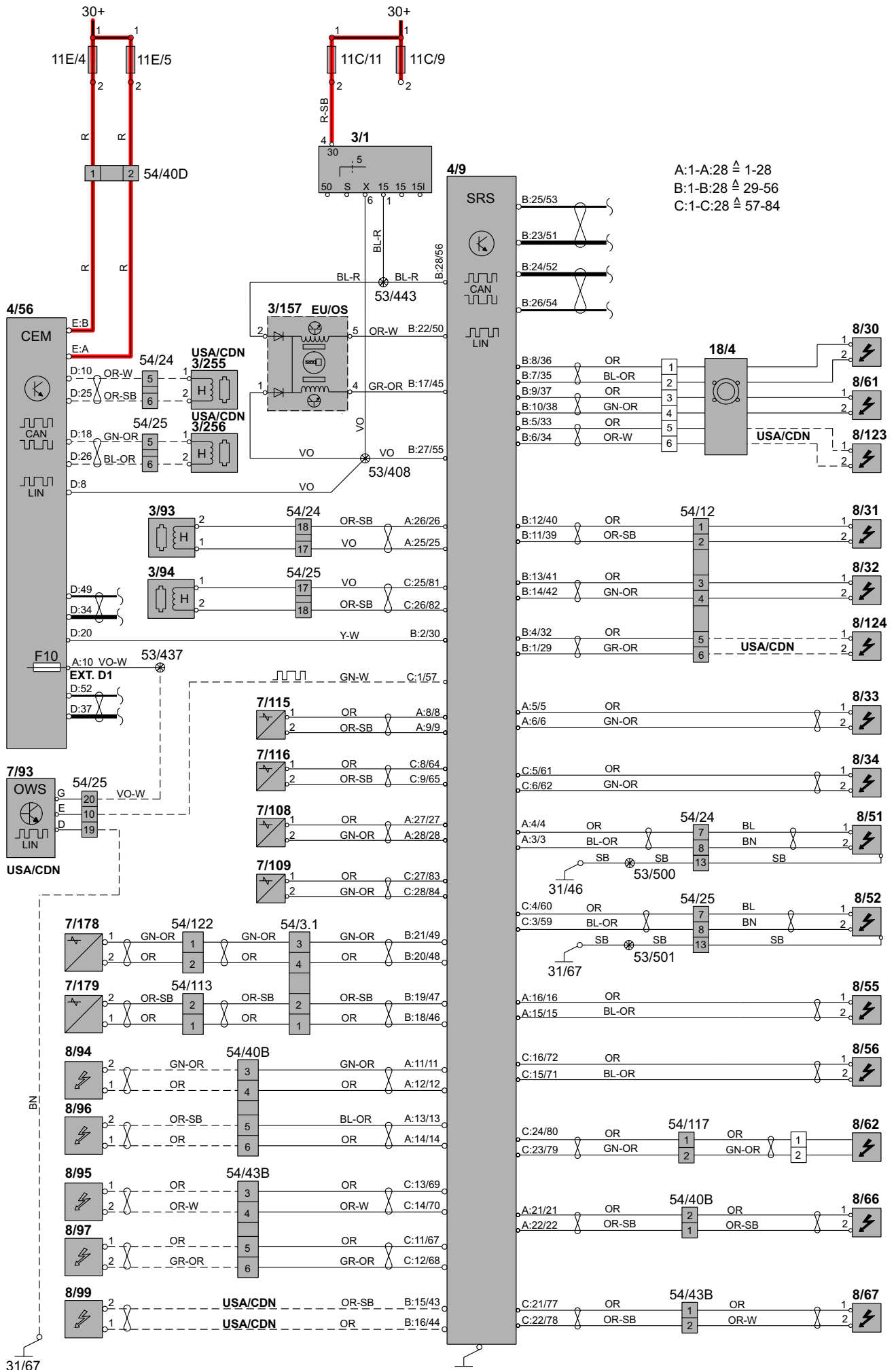

# Контактные разъемы 54/1В -54/1С

## 54/1В

### 14-полюсный, серый

№	Жгут проводки двигателя			Жгут проводки отсека двигателя		
1	53/303	Точка разветвления	BN	53/397	Точка разветвления	BN
2	53/315 54/99:11	Точка разветвления, 5 и 6-цил. Контактный разъем, 8-цил.	GN	11В/12:2	Предохранитель в блоке предохранителей в отсеке двигателя	GN
3	53/309 54/129:5 53/335	Точка разветвления, 6-цил. Контактный разъем, 8-цил. Точка разветвления, дизель	GN-GR	11В/15:2 53/396	Предохранитель в блоке предохранителей в отсеке двигателя Точка разветвления, 8-цил.	GN-GR
4	53/3002	Точка разветвления	GN-SB	11В/13:2	Предохранитель в блоке предохранителей в отсеке двигателя	GN-SB
5	53/328	Точка разветвления	GN-W	11В/10:2	Предохранитель в блоке предохранителей в отсеке двигателя	GN-W
6	8/3:1 8/3А:1	Магнитное сцепление климатической установки, дизель Магнитное сцепление климатической установки, 6-цил. и 8-цил.	GR	2/22:1	Реле, климатическое оборудование	GR
7	7/15:4 53/304	Лямбда-зонд, дизель Точка разветвления	GN-BN	11В/14:2	Предохранитель в блоке предохранителей в отсеке двигателя	GN-BN
8	6/25:2	Стартер	GN-R	2/35:3	Реле стартера	GN-R
9	-		-	-		-
10	-		-	-		-
11	-		-	-		-
12	6/26В:1	Модуль управления генератора (АСМ)	GN-W	4/56С:16	Центральный электронный модуль (СЕМ)	GN-W
13	4/71:4	Модуль электровентилятора охлаждения	VO	4/46А:7	Модуль управления двигателем (ЕСМ)	VO
14	4/46А:73 4/50:6 53/314	Модуль управления двигателем (ЕСМ) Модуль электронной дроссельной заслонки (ЕТМ) Точка разветвления	GN-SB GN	11В/13:2	Предохранитель в блоке предохранителей в отсеке двигателя	GN-SB

## 54/1С

### 2-полюсный, серый

№	Жгут проводки отсека двигателя			Жгут проводки дизельного двигателя		
1	11А/1:2	Главный предохранитель в блоке предохранителей в отсеке двигателя	R	4/109:11	Модуль управления свечи накаливания	R
2	-		-	-		-

# Контактные разъемы

## 54/3.1:1-17

### 54/3.1

#### 36-полюсный, серый

№	Жгут проводки салона		Жгут проводки отсека двигателя			
1	4/9В:18/46	Модуль дополнительной системы удерживания (SRS)	OR	54/4:5 54/113:1	Контактный разъем, V70 Контактный разъем, XC90	OR
2	4/9В:19/47	Модуль дополнительной системы удерживания (SRS)	OR-SB	54/4:6 54/113:2	Контактный разъем, V70 Контактный разъем, XC90	OR-SB
3	4/9В:21/49	Модуль дополнительной системы удерживания (SRS)	GN-OR	54/4:7 54/122:1	Контактный разъем, V70 Контактный разъем, XC90	GN-OR
4	4/9В:20/48	Модуль дополнительной системы удерживания (SRS)	OR	54/4:8 54/122:2	Контактный разъем, V70 Контактный разъем, XC90	OR
5	3/156А:2	Модуль переключателя передач (GSM)	GN-W	4/28В:21 4/28А:7 54/57.1:3	Модуль управления коробки передач (TCM) Модуль управления коробки передач (TCM), TF-80SC (AWD) Контактный разъем, дизель	GN-W
6	54/10:6	Контактный разъем	BN	4/46В:4 4/46В:9 53/324	Модуль управления двигателем (ECM) Модуль управления двигателем (ECM), 8-цил. Точка разветвления	BN
7	54/10:5	Контактный разъем	W	4/46В:29 4/46В:29 4/46В:35	Модуль управления двигателем (ECM) Модуль управления двигателем (ECM), 8-цил. Модуль управления двигателем (ECM), 6-цил.	W OR-W
8	54/36:6	Контактный разъем	Y	4/46В:20 4/46В:47	Модуль управления двигателем (ECM), 8-цил. Модуль управления двигателем (ECM)	Y
9	7/56:1	Датчик ABS, задний левый	BN	4/16:36	Модуль управления тормозами (BCM)	BN
10	7/56:2	Датчик ABS, задний левый	Y	4/16:37	Модуль управления тормозами (BCM)	Y
11	4/56D:32 53/584 54/74:3	Центральный электронный модуль (CEM), V70 Точка разветвления Контактный разъем	W	4/16:11	Модуль управления тормозами (BCM)	W
12	4/56D:47 53/585 54/74:1	Центральный электронный модуль (CEM), V70 Точка разветвления Контактный разъем	GN	4/16:15	Модуль управления тормозами (BCM)	GN
13	54/22:12	Контактный разъем	GN-W	4/118	Модуль фар дальнего света (HCM)	GN-W
14	4/58С:4	Задний электронный модуль (REM)	Y	54/4:3 3/62:1	Контактный разъем, V70 Контакт, сигнализация, капот двигателя, XC90	Y
15	54/13:15	Контактный разъем	P	16/35:2	Модуль управления sireны (SCM)	P
16	5/1:6	Модуль снабжения водителя информацией (DIM)	Y-R	7/4:1	Датчик, уровень тормозной жидкости	Y-R
17	6/35:1	Топливный насос дополнительного нагревателя	Y	54/9:2	Контактный разъем	Y
продолжает						

# Контактные разъемы

## 54/3.1:18-36

### 54/3.1

#### 36-полюсный, серый

№	Жгут проводки салона		Жгут проводки отсека двигателя			
18	5/1:2	Модуль снабжения водителя информацией (DIM)	GR	4/46B:37 4/46B:46 4/46B:55	Модуль управления двигателем (ЕСМ), дизель Модуль управления двигателем (ЕСМ) Модуль управления двигателем (ЕСМ), 8-цил.	GR
19	7/57:1	Датчик ABS, задний правый	BN-W	4/16:43	Модуль управления тормозами (BCM)	BN-W
20	7/57:2	Датчик ABS, задний правый	Y-W	4/16:42	Модуль управления тормозами (BCM)	Y-W
21	7/164:1	Датчик устойчивости узла датчиков кузова (BSC)	GN	4/16:25	Модуль управления тормозами (BCM)	GN
22	7/164:2	Датчик устойчивости узла датчиков кузова (BSC)	W	4/16:29	Модуль управления тормозами (BCM)	W
23	7/164:3	Датчик устойчивости узла датчиков кузова (BSC)	GR	4/16:6	Модуль управления тормозами (BCM)	GR
24	7/164:5	Датчик устойчивости узла датчиков кузова (BSC)	GR-W	4/16:39	Модуль управления тормозами (BCM)	GR-W
25	5/1:5	Модуль снабжения водителя информацией (DIM), XC90	Y	3/47:1	Контакт стояночного тормоза, XC90	Y
	54/23:12	Контактный разъем	GN-W	4/118:7	Модуль фар дальнего света (HCM)	GN-W
26	3/156A:6	Модуль переключателя передач (GSM)	SB	4/28A:54	Модуль управления коробки передач (TCM)	SB
	8/134	Соленоид, задний блокиратор, ручной		53/329	Точка разветвления	
27	4/84A:9	Модуль подвески (SUM), V70	GR-R	8/21:1	Амортизатор Four-C передний правый, V70	GR-R
	54/22:10	Контактный разъем	GN-W	4/118:5	Модуль фар дальнего света (HCM)	GN-W
28	4/84A:8	Модуль подвески (SUM), V70	BN-W	8/21:2	Амортизатор Four-C передний правый, V70	BN-W
	54/23:10	Контактный разъем	GN-W	4/118A:7	Модуль фар дальнего света (HCM)	GN-W
29	4/84A:27	Модуль подвески (SUM), V70	BN	7/119:2	Датчик акселерации амортизатора Four-C передний правый, M70	BN
30	53/570	Точка разветвления, V70	SB	53/355	Точка разветвления, V70	SB
31	53/569	Точка разветвления, V70	R	53/354	Точка разветвления, V70	R
32	4/84A:22	Модуль подвески (SUM), V70	VO	7/88:1	Датчик акселерации Four-C передний правый, V70	VO
33	4/84A:10	Модуль подвески (SUM), V70	VO-W	7/87:1	Датчик акселерации Four-C передний левый, V70	VO-W
34	4/84A:12	Модуль подвески (SUM), V70	Y-W	7/118:2	Датчик акселерации амортизатора Four-C передний левый, V70	Y-W
35	4/84A:6	Модуль подвески (SUM), V70	GN	8/20:1	Амортизатор Four-C передний левый, V70	GN
36	4/84A:7	Модуль подвески (SUM), V70	BL-R	8/20:2	Амортизатор Four-C передний левый, V70	BL-R

## Контактные разъемы 54/3.2 - 54/7

### 54/3.2

#### 6-полюсный, серый, ЛР

№	Жгут проводки салона		Жгут проводки отсека двигателя			
1	54/34:1	Контактный разъем	GN-GR	11B/15:2 53/396	Предохранитель в блоке предохранителей в отсеке двигателя Точка разветвления, 8-цил.	GN-GR
2	54/34:2	Контактный разъем	GN-R	4/46B:23 4/46B:34 4/46B:45	Модуль управления двигателем (ЕСМ), 8-цил. Модуль управления двигателем (ЕСМ) Модуль управления двигателем (ЕСМ), 6-цил.	GN-R
3	54/34:3	Контактный разъем	GN	4/46B:40 4/46B:46 4/46B:48	Модуль управления двигателем (ЕСМ) Модуль управления двигателем (ЕСМ), 6-цил. Модуль управления двигателем (ЕСМ), 8-цил.	GN
4	54/34:4	Контактный разъем	BL-SB	4/46B:7 4/46B:23 4/46B:33	Модуль управления двигателем (ЕСМ) Модуль управления двигателем (ЕСМ), 6-цил. Модуль управления двигателем (ЕСМ), 8-цил.	BL-SB
5-6	-		-	-		-

### 54/4

#### 8-полюсный серый, V70

№	Жгут проводки отсека двигателя		Жгут проводки, передний			
1	4/56B:15	Центральный электронный модуль (СЕМ)	R-SB	16/10:1	Рожок звукового сигнала 1	R-SB
2	4/56B:15	Центральный электронный модуль (СЕМ)	R-SB	16/11:1	Рожок звукового сигнала 2	R-SB
3	54/3.1:14	Контактный разъем	Y	3/62:1	Контакт, сигнализация, капот двигателя	Y
4	53/331	Точка разветвления	SB	53/382	Точка разветвления	SB
5	54/3.1:1	Контактный разъем	OR	7/179:1	Датчик переднего столкновения, левый	OR
6	54/3.1:2	Контактный разъем	OR-SB	7/179:2	Датчик переднего столкновения, левый	OR-SB
7	54/3.1:3	Контактный разъем	GN-OR	7/178:1	Датчик переднего столкновения, правый	GN-OR
8	54/3.1:4	Контактный разъем	OR	7/178:2	Датчик переднего столкновения, правый	OR

### 54/7

#### 3-полюсный серый, V70

№	Жгут проводки отсека двигателя		Жгут проводки двигателя, Bi-Fuel			
1	4/46B:39	Модуль управления двигателем (ЕСМ)	VO	8/75:1	Клапан переключения топлива DECO	VO
2	4/46B:50	Модуль управления двигателем (ЕСМ)	P-SB	6/105:2	Распределитель топлива, газ	P-SB
3	4/46B:32	Модуль управления двигателем (ЕСМ)	W	6/105:1	Распределитель топлива, газ	W

# Контактные разъемы

## 54/8 - 54/10:1-8

54/8

2-полюсный, серый

№	Жгут проводки отсека двигателя		Жгут проводки дополнительного света		
1	11B/5:2	Предохранитель в блоке предохранителей в отсеке двигателя	R-SB	Питание 30	-
2	4/56C:9	Центральный электронный модуль (CEM)	BN-W	Сигнальная масса	-

54/9

6-полюсный, серый

№	Жгут проводки отсека двигателя		Жгут проводки нагревателя			
1	11B/4:2	Предохранитель в блоке предохранителей в отсеке двигателя	R	4/7:9	Модуль подогревателя сгорания (CPM)	R
2	54/3.1:17	Контактный разъем	Y	9/30	Дополнительный нагреватель	Y
3	53/331	Точка разветвления	BN-SB	4/7:3	Модуль подогревателя сгорания (CPM)	SB
				9/30	Дополнительный нагреватель	
4	4/56B:10	Центральный электронный модуль (CEM)	VO-W	4/7:15	Модуль подогревателя сгорания (CPM)	VO-W
5	-		-	-		-
6	4/56C:32	Центральный электронный модуль (CEM)	GN-W	4/7:6	Модуль подогревателя сгорания (CPM)	GN-W

54/10

12-полюсный черный

№	Жгут проводки салона		Жгут проводки передней левой двери			
1	11C/5:2	Предохранители в блоке предохранителей в салоне	R	3/126B:12	Модуль двери водителя/двери пассажира (DDM)/(PDM)	R
2	4/56A:8	Центральный электронный модуль (CEM)	BL-R	6/62:4	Электроманеврируемое зеркало заднего вида, левое	BL-R
3	4/56D:39	Центральный электронный модуль (CEM)	W	3/126A:2	Модуль двери водителя/двери пассажира (DDM)/(PDM)	W
4	4/56D:54	Центральный электронный модуль (CEM)	GN	3/126A:3	Модуль двери водителя/двери пассажира (DDM)/(PDM)	GN
5	54/3.1:7	Контактный разъем	W	6/62:2	Электроманеврируемое зеркало заднего вида, левое	OR-W
6	54/3.1:6	Контактный разъем	BN	6/62:3	Электроманеврируемое зеркало заднего вида, левое	BN
7	4/56A:12	Центральный электронный модуль (CEM), XC90	GN-W	10/15:12	Указатель поворотов, левое переднее крыло, XC90	GN
	4/58A:21	Задний электронный модуль (REM), XC90				
8	4/58C:12	Задний электронный модуль (REM)	P	3/74:3	Механизм замка, левая передняя дверь	P
продолжает						



# Контактные разъемы

## 54/10:9-12 - 54/11:1-6

54/10

12-полюсный черный

№	Жгут проводки салона		Жгут проводки передней левой двери			
9	16/1A:5	Модуль управления интегрированной звуковой системы (IAM)	GR	16/4:1	Громкоговоритель, передняя левая дверь	GR-R
	16/1B:1	Модуль звуковоспроизведения (AUM), V70	GR-R			
	54/14:1	Контактный разъем, V70				
	16/105B:9	Модуль звуковоспроизведения (AUD), XC90				
	16X/105B:9	Контактный разъем сопряжения автомобиля оригинала V70				
10	16/1A:12	Модуль управления интегрированной звуковой системы (IAM)	GR-R	16/4:2	Громкоговоритель, передняя левая дверь	GR
	16/1B:2	Модуль звуковоспроизведения (AUM), V70	GR			
	54/14:2	Контактный разъем, V70				
	16/105B:1	Модуль звуковоспроизведения (AUD), XC90				
	16X/105B:1	Контактный разъем сопряжения автомобиля оригинала, V70				
11	31/66	Узловое соединение	SB	3/126B:5	Модуль двери водителя/двери пассажира (DDM)/(PDM)	SB
				53/514	Точка разветвления	
12	4/56D:24	Центральный электронный модуль (CEM), ЛР	GN-W	27/3:5	Модуль левой камеры (LCM)	GN-W
	54/11:12	Контактный разъем				

54/11

12-полюсный черный

№	Жгут проводки салона		Жгут проводки правой передней двери			
1	11C/4:2	Предохранители в коробке предохранителей салона, V70	R	3/127B:12	Модуль двери пассажира/двери водителя (PDM)/(DDM)	R
	11C/6:2	Предохранители в коробке предохранителей салона, XC90				
2	4/56A:8	Центральный электронный модуль (CEM)	BL-R	6/63:4	Электроуправляемое зеркало заднего вида, правое	BL-R
3	53/433	Точка разветвления	W	3/127A:2	Модуль двери пассажира/двери водителя (PDM)/(DDM)	W
4	53/434	Точка разветвления	GN	3/127A:3	Модуль двери пассажира/двери водителя (PDM)/(DDM)	GN
5	-		-	-		-
6	-		-	-		-
продолжает						

# Контактные разъемы

## 54/11:7-12 - 54/12 V70

54/11

12-полюсный черный

№	Жгут проводки салона		Жгут проводки правой передней двери			
7	4/56A:29 4/58A:20	Центральный электронный модуль (CEM), XC90 Задний электронный модуль (REM), XC90	GN	10/16:12	Указатель поворотов, правая передняя дверь, XC90	GN-W
8	54/43:4	Контактный разъем	P	3/75:3	Механизм замка, правая передняя дверь	P
9	16/1A:4 16/1B:5 54/14:5 16/105B:11 16X/105B:11	Модуль управления интегрированной звуковой системы (IAM) Модуль звуковоспроизведения (AUM), V70 Контактный разъем, V70 Модуль звуковоспроизведения (AUD), XC90 Контактный разъем сопряжения автомобиля оригинала V70	GR-R	16/3:1	Громкоговоритель, передняя правая дверь	GR-R
10	16/1A:11 16/1B:6 54/14:6 16/105B:3 16X/105B:3	Модуль управления интегрированной звуковой системы (IAM) Модуль звуковоспроизведения (AUM), V70 Контактный разъем, V70 Модуль звуковоспроизведения (AUD), XC90 Контактный разъем сопряжения автомобиля оригинала, V70	GR	16/3:2	Громкоговоритель, передняя правая дверь	GR
11	53/501	Точка разветвления	SB	3/127B:5 53/515	Модуль двери пассажира/двери водителя (PDM)/(DDM) Точка разветвления	SB
12	4/56D:24 54/10:12	Центральный электронный модуль (CEM), ПР Контактный разъем	GN-W	27/4:5	Модуль правой камеры (RCM)	GN-W

54/12

4-полюсный оранжевый, V70

№	Жгут проводки салона		Жгут проводки противоударной подушки			
1	4/9B:12/40	Модуль дополнительной системы удерживания (SRS)	OR	8/31:1	Детонатор, подушка безопасности, сторона пассажира	-
2	4/9B:11/39	Модуль дополнительной системы удерживания (SRS)	OR-SB	8/31:2	Детонатор, подушка безопасности, сторона пассажира	-
3	4/9B:14/42	Модуль дополнительной системы удерживания (SRS)	GN-OR	8/32:2	Детонатор, подушка безопасности, сторона пассажира, шаг 2	-
4	4/9B:13/41	Модуль дополнительной системы удерживания (SRS)	OR	8/32:1	Детонатор, подушка безопасности, сторона пассажира, шаг 2	-

# Контактные разъемы 54/12 XC90 - 54/13:1-13

54/12

6-полюсный, оранжевый, XC90

№	Жгут проводки салона			Жгут проводки противоударной подушки		
1	4/9В:12/40	Модуль дополнительной системы удерживания (SRS)	OR	8/31:1	Детонатор, подушка безопасности, сторона пассажира	-
2	4/9В:11/39	Модуль дополнительной системы удерживания (SRS)	OR-SB	8/31:2	Детонатор, подушка безопасности, сторона пассажира	-
3	4/9В:13/41	Модуль дополнительной системы удерживания (SRS)	OR	8/32:1	Детонатор, подушка безопасности, сторона пассажира, шаг 2	-
4	4/9В:14/42	Модуль дополнительной системы удерживания (SRS)	GN-OR	8/32:2	Детонатор, подушка безопасности, сторона пассажира, шаг 2	-
5	4/9В:4/32	Модуль дополнительной системы удерживания (SRS), США/Канада	OR	8/124:1	Детонатор, подушка безопасности, сторона пассажира, шаг 3, США/Канада	-
6	4/9В:1/29	Модуль дополнительной системы удерживания (SRS), США/Канада	GR- OR	8/124:2	Детонатор, подушка безопасности, сторона пассажира, шаг 3, США/Канада	-

54/13

22-полюсный черный

№	Жгут проводки салона			Жгут проводки потолка		
1	11С/6:2 11С/12:2	Предохранители в коробке предохранителей салона, V70 Предохранители в коробке предохранителей салона, XC90	R	4/70:1	Верхний электронный модуль (UEM)	R
2	11С/6:2 11С/12:2	Предохранители в коробке предохранителей салона, V70 Предохранители в коробке предохранителей салона, XC90	R	4/70:11	Верхний электронный модуль (UEM)	R
3	-	-	-	-	-	-
4	-	-	-	-	-	-
5	4/56D:38	Центральный электронный модуль (CEM)	W	4/70:3	Верхний электронный модуль (UEM)	W
6	4/56D:53	Центральный электронный модуль (CEM)	GN	4/70:5	Верхний электронный модуль (UEM)	GN
7	-	-	-	-	-	-
8	-	-	-	-	-	-
9	-	-	-	-	-	-
10	-	-	-	-	-	-
11	-	-	-	-	-	-
12	-	-	-	-	-	-
13	-	-	-	-	-	-
продолжает						

## Контактные разъемы 54/13:14-22 - 54/14

54/13

22-полюсный черный

№	Жгут проводки салона		Жгут проводки потолка			
14	4/56D:11	Центральный электронный модуль (CEM)	W	54/16:4	Контактный разъем	W
15	54/3.1:15	Контактный разъем	P	4/33A:4 4/70:21	Модуль люка в крыше (SRM) Верхний электронный модуль (UEM)	P
16	4/58C:8	Задний электронный модуль (REM), V70	Y	7/136A:1	Змеевик разбивания стекла, правый, V70	Y
17	-		-	-		-
18	-		-	-		-
19	-		-	-		-
20	31/83	Узловое соединение, передняя стойка с левой стороны	BN	53/503	Точка разветвления	BN
21	11C/7:2 11C/13:2	Предохранители в коробке предохранителей салона, V70 Предохранители в коробке предохранителей салона, XC90	R	4/33A:1	Модуль люка в крыше (SRM)	R
22	53/405	Точка разветвления	SB	53/583	Точка разветвления	SB

54/14

12-полюсный серый, V70

№	Жгут проводки салона		Жгут проводки аудиосистемы			
1	54/10:9	Контактный разъем	GR-R	16/2B:1	Усилитель	GR-R
2	54/10:10	Контактный разъем	GR	16/2B:2	Усилитель	GR
3	-		-	-		-
4	-		-	-		-
5	54/11:9	Контактный разъем	GR-R	16/2B:5	Усилитель	GR-R
6	54/11:10	Контактный разъем	GR	16/2B:6	Усилитель	GR
7	53/523	Точка разветвления	GR-W	16/2B:7	Усилитель	GR-W
8	53/524	Точка разветвления	GR	16/2B:8	Усилитель	GR
9-10	-		-	-		-
11	53/525	Точка разветвления	GR-W	16/2B:11	Усилитель	GR-W
12	53/526	Точка разветвления	GR	16/2B:12	Усилитель	GR

# Контактные разъемы

## 54/16 - 54/20

54/16

5-полюсный, зеленый

№	Жгут проводки потолка			Жгут проводки датчика дождя		
1	4/70:13	Верхний электронный модуль (UEM)	GN	7/149:1	Модуль датчика дождя (RSM)	GN
2	53/503	Точка разветвления	BN	7/149:2	Модуль датчика дождя (RSM)	BN
3	53/505	Точка разветвления	VO-W	7/149:3	Модуль датчика дождя (RSM)	VO-W
4	54/13:14	Контактный разъем	W	7/149:4	Модуль датчика дождя (RSM)	W
5	-		-	-		-

54/20

12-полюсный черный

№	Жгут проводки салона			Жгут проводки задней левой двери		
1	16/1A:6	Модуль управления интегрированной звуковой системы (IAM)	GR-W	16/6:1	Громкоговоритель, левая задняя дверь	GR-W
	53/523	Точка разветвления				
2	16/1A:13	Модуль управления интегрированной звуковой системы (IAM)	GR	16/6:2	Громкоговоритель, левая задняя дверь	GR
	53/524	Точка разветвления				
3	4/58C:3	Задний электронный модуль (REM)	P	3/76:2	Механизм замка, левая задняя дверь	P
4	4/58C:5	Задний электронный модуль (REM)	BL	3/76:5	Механизм замка, левая задняя дверь	BL
5	4/58A:19	Задний электронный модуль (REM)	Y	3/85:1	Переключатель стекло-подъемника левой задней двери	Y
6	4/58A:2	Задний электронный модуль (REM)	BL	3/85:3	Переключатель стекло-подъемника левой задней двери	BL
7	4/58C:10	Задний электронный модуль (REM)	W	3/76:7	Механизм замка, левая задняя дверь	W
8	4/58A:1	Задний электронный модуль (REM)	GN-BN	3/85:5	Переключатель стекло-подъемника левой задней двери	GN-BN
9	4/58A:27	Задний электронный модуль (REM)	VO	2/138:1	Реле блокировки левой задней двери	VO
				3/76:8	Механизм замка, левая задняя дверь	
10	4/58A:24	Задний электронный модуль (REM)	GR	3/76:6	Механизм замка, левая задняя дверь	GR
11	4/58A:23	Задний электронный модуль (REM)	Y	3/76:4	Механизм замка, левая задняя дверь	Y
12	53/500	Точка разветвления	SB	3/76:1	Механизм замка, левая задняя дверь	SB
				3/85:2	Переключатель стекло-подъемника левой задней двери	

# Контактные разъемы

## 54/21- 54/22:1-7 V70

54/21

12-полюсный черный

№	Жгут проводки салона		Жгут проводки правой задней двери			
1	16/1A:3 53/525	Модуль управления интегрированной звуковой системы (IAM) Точка разветвления	GR-W	16/5:1	Громкоговоритель, правая задняя дверь	GR-W
2	16/1A:10 53/526	Модуль управления интегрированной звуковой системы (IAM) Точка разветвления	GR	16/5:2	Громкоговоритель, правая задняя дверь	GR
3	54/43:5	Контактный разъем	P	3/77:2	Механизм замка, правая задняя дверь	P
4	54/43:11	Контактный разъем	BL	3/77:5	Механизм замка, правая задняя дверь	BL
5	54/43:7	Контактный разъем	Y	3/86:1	Переключатель стекло-подъемника правой задней двери	Y
6	54/43:1	Контактный разъем	BL	3/86:3	Переключатель стекло-подъемника правой задней двери	BL
7	54/43:14	Контактный разъем	W	3/77:7	Механизм замка, правая задняя дверь	W
8	54/43:8	Контактный разъем	GN-BN	3/86:5	Переключатель стекло-подъемника правой задней двери	GN-BN
9	54/43:6	Контактный разъем	VO	2/139:1 3/77:8	Реле блокировки правой задней двери Механизм замка, правая задняя дверь	VO
10	54/43:3	Контактный разъем	GR	3/77:6	Механизм замка, правая задняя дверь	GR
11	54/43:2	Контактный разъем	Y	3/77:4	Механизм замка, правая задняя дверь	Y
12	53/501	Точка разветвления	SB	3/77:1 3/86:2	Механизм замка, правая задняя дверь Переключатель стекло-подъемника правой задней двери	SB

54/22

12-полюсный черный, V70

№	Жгут проводки отсека двигателя		Жгут проводки переднего левого фонаря			
1	53/398	Точка разветвления	VO	6/38:3 10/1A:7	Мотор установки наклона фары, левый Фонарь, передний левый	BL
2	4/56C:19	Центральный электронный модуль (CEM)	W	10/1A:3 10/71:1	Фонарь, передний левый Боковой габаритный фонарь, передний левый	GR
3	4/56B:7	Центральный электронный модуль (CEM)	BL-W	10/1A:2	Фонарь, передний левый	BL-Y
4	4/56B:8	Центральный электронный модуль (CEM)	BL-GN	10/1A:6	Фонарь, передний левый	BL-GN
5	4/56C:1	Центральный электронный модуль (CEM)	GR-W	10/1A:5	Фонарь, передний левый	GN
6	4/56C:12	Центральный электронный модуль (CEM)	GN-R	6/38:2	Мотор установки наклона фары, левый	GN-R
7	4/56B:27	Центральный электронный модуль (CEM)	BL	10/1A:1	Фонарь, передний левый	W
продолжает						

## Контактные разъемы 54/22:8-12 V70 - 54/22 XC90

54/22

12-полюсный черный, V70

№	Жгут проводки отсека двигателя		Жгут проводки переднего левого фонаря			
8	-	-	-	-	-	
9	4/56B:31	Центральный электронный модуль (CEM)	GN	10/13:1	Указатель поворота, передний левый	GN
10	53/301	Точка разветвления	SB	6/38:1	Мотор установки наклона фары, левый	SB
				10/1A:4	Фонарь, передний левый	
				10/13:2	Указатель поворота, передний левый	
				10/71:2	Боковой габаритный фонарь, передний левый	
11	-	-	-	-	-	-
12	54/3.1	Контактный разъем	GN-W	10/1A:7	Фонарь, передний левый	-

54/22

10-полюсный черный, XC90

№	Жгут проводки отсека двигателя		Жгут проводки переднего левого фонаря			
1	4/56B:27	Центральный электронный модуль (CEM)	BL	10/1A:1	Фонарь, передний левый	SB
2	4/56B:7	Центральный электронный модуль (CEM)	BL-W	10/1A:2	Фонарь, передний левый	SB
3	4/56C:19	Центральный электронный модуль (CEM)	W	10/11:1	Габаритный/стояночный фонарь, левый передний	SB
				10/71:1	Боковой габаритный фонарь, передний левый	
4	53/301	Точка разветвления	SB	6/38:1	Мотор установки наклона фары, левый	SB
				10/1A:4	Фонарь, передний левый	
				10/11:2	Габаритный/стояночный фонарь, левый передний	
				10/13:2	Указатель поворота, передний левый	
				10/71:2	Боковой габаритный фонарь, передний левый	
5	4/56C:1	Центральный электронный модуль (CEM)	GR	10/1A:5	Фонарь, передний левый	SB
6	4/56B:8	Центральный электронный модуль (CEM)	BL-GN	10/1A:6	Фонарь, передний левый	SB
7	53/398	Точка разветвления	VO	6/38:3	Мотор установки наклона фары, левый	SB
				10/1A:3	Фонарь, передний левый	
8	4/56C:12	Центральный электронный модуль (CEM)	GN-R	6/38:2	Мотор установки наклона фары, левый	SB
9	4/56B:31	Центральный электронный модуль (CEM)	GN	10/13:1	Указатель поворота, передний левый	GN
10	54/3.1	Контактный разъем	GN-W	10/1A:7	Фонарь, передний левый	-

# Контактные разъемы 54/23 V70

54/23

12-полюсный черный, V70

№	Жгут проводки отсека двигателя		Жгут проводки переднего правого фонаря			
1	53/398	Точка разветвления	VO	6/39:3 10/2A:7	Мотор установки наклона фары, правый Фонарь, передний правый	BL
2	4/56C:20	Центральный электронный модуль (СЕМ)	GR	10/2A:3 10/73:1	Фонарь, передний правый Боковой габаритный фонарь, передний правый	GR
3	4/56B:4	Центральный электронный модуль (СЕМ)	BL-Y	10/2A:2	Фонарь, передний правый	BL-Y
4	4/56B:9	Центральный электронный модуль (СЕМ)	BL-P	10/2A:6	Фонарь, передний правый	BL-GN
5	4/56C:2	Центральный электронный модуль (СЕМ)	GN	10/2A:5	Фонарь, передний правый	GN
6	4/56C:11	Центральный электронный модуль (СЕМ)	GN-BN	6/39:2	Мотор установки наклона фары, правый	GN-R
7	4/56B:28	Центральный электронный модуль (СЕМ)	W	10/2A:1	Фонарь, передний правый	W
8	4/56C:11	Центральный электронный модуль (СЕМ)	GN-BN	6/39:2	Мотор установки наклона фары, правый, XC90	GN-R
9	4/56B:32	Центральный электронный модуль (СЕМ)	GN-W	10/14:1	Указатель поворота, передний правый	GN
10	53/303	Точка разветвления	SB	6/39:1 10/2A:4 10/14:2 10/73:2	Мотор установки наклона фары, правый Фонарь, передний правый Указатель поворота, передний правый Боковой габаритный фонарь, передний правый	SB
11	-		-	-		-
12	54/3.1:25	Контактный разъем	GN-W	10/2A:7	Фонарь, передний правый	-



## Контактные разъемы 54/23 XC90 - 54/24:1-4

54/23

10-полюсный черный, XC90

№	Жгут проводки отсека двигателя			Жгут проводки переднего правого фонаря		
1	4/56B:28	Центральный электронный модуль (CEM)	W	10/2A:1	Фонарь, передний правый	SB
2	4/56B:4	Центральный электронный модуль (CEM)	BL-Y	10/2A:2	Фонарь, передний правый	SB
3	4/56C:20	Центральный электронный модуль (CEM)	GR	10/12:1	Габаритный/стояночный фонарь, правый передний	SB
				10/73:1	Боковой габаритный фонарь, передний правый	
4	53/303	Точка разветвления	SB	6/39:1	Мотор установки наклона фары, правый	SB
				10/2A:4	Фонарь, передний правый	
				10/12:2	Габаритный/стояночный фонарь, правый передний	
				10/14:2	Указатель поворота, передний правый	
				10/73:2	Боковой габаритный фонарь, передний правый	
5	4/56C:2	Центральный электронный модуль (CEM)	GN	10/2A:5	Фонарь, передний правый	SB
6	4/56B:9	Центральный электронный модуль (CEM)	BL-P	10/2A:6	Фонарь, передний правый	SB
7	53/398	Точка разветвления	VO	6/39:3	Мотор установки наклона фары, правый	SB
				10/2A:3	Фонарь, передний правый	
8	4/56C:11	Центральный электронный модуль (CEM)	GN-BN	6/39:2	Мотор установки наклона фары, правый	SB
9	4/56B:32	Центральный электронный модуль (CEM)	GN-W	10/14:1	Указатель поворота, передний правый	GN
10	54/3.1:28	Контактный разъем	GN-W	10/2A:7	Фонарь, передний правый	-

54/24

20-полюсный черный

№	Жгут проводки салона			Жгут проводки переднего левого сиденья		
1	53/500	Точка разветвления	SB	9/12A:1	Модуль обогрева сиденья (SHM), левый	-
2	4/56A:19	Центральный электронный модуль (CEM)	BL	9/12A:4	Модуль обогрева сиденья (SHM), левый	-
3	-		-	-		-
4	54/132:2	Контактный разъем	GN-W	9/12A:2	Модуль обогрева сиденья (SHM), левый	-
продолжает						

# Контактные разъемы

## 54/24:5-20

54/24

20-полюсный черный

№	Жгут проводки салона			Жгут проводки переднего левого сиденья		
5	4/56D:10	Центральный электронный модуль (CEM), XC90 USA/CDN	OR-W	3/255:1	Датчик положения сиденья водителя, XC90 USA/CDN	-
6	4/56D:25	Центральный электронный модуль (CEM), XC90 USA/CDN	OR-SB	3/255:2	Датчик положения сиденья водителя, XC90 USA/CDN	-
7	4/9A:4/4	Модуль дополнительной системы удерживания (SRS)	OR	8/51:1	Детонатор, подушка безопасности, левая передняя	BL
8	4/9A:3/3	Модуль дополнительной системы удерживания (SRS)	BL-OR	8/51:2	Детонатор, подушка безопасности, левая передняя	BN
9	16/60:5	Модуль телефона (PHM), V70, ЛР	GR-R	16/78:1	Динамик мобильного телефона, V70 ЛР	-
10	16/60:4	Модуль телефона (PHM), V70, ЛР	GR	16/78:2	Динамик мобильного телефона, V70 ЛР	-
11	4/56D:51	Центральный электронный модуль (CEM), ЛР	GN	4/52B:3	Модуль сиденья с электроприводом (PSM), ЛР	GN
	4/56D:27	Центральный электронный модуль (CEM), XC90 ПР	Y	7/175:1	Датчик веса сидящего, устройство напоминания о ремне безопасности, XC90, ПР	Y
12	4/56D:36	Центральный электронный модуль (CEM), ЛР	W	4/52B:2	Модуль сиденья с электроприводом (PSM), ЛР	W
	4/56D:28	Центральный электронный модуль (CEM), XC90 ПР	VO	7/175:2	Датчик веса сидящего, устройство напоминания о ремне безопасности, XC90, ПР	VO
13	53/500	Точка разветвления	SB	8/51	Детонатор, подушка безопасности, левая передняя	SB
14	4/56A:22	Центральный электронный модуль (CEM), ПР	VO	3/27:3	Блок маневрирования сиденья с электроприводом, сиденье пассажира, ПР	GN-R
	53/437	Точка разветвления, ЛР	VO-W	4/52B:1	Модуль сиденья с электроприводом (PSM), ЛР	
15	11C/1:2	Предохранители в коробке предохранителей салона, V70, ЛР	R	4/52A:1	Модуль сиденья с электроприводом (PSM), V70, ЛР	BL-R
	11C/2:2	Предохранители в коробке предохранителей салона, V70, ПР		3/27:1	Блок маневрирования сиденья с электроприводом, сиденье пассажира, V70, ПР	
	11C/3:2	Предохранители в коробке предохранителей салона, XC90, ЛР		4/52A:1	Модуль сиденья с электроприводом (PSM), XC90, ЛР	
	11C/4:2	Предохранители в коробке предохранителей салона, XC90, ПР		3/27:1	Блок маневрирования сиденья с электроприводом, сиденье пассажира, XC90, ПР	
16	53/500	Точка разветвления	SB	3/27:2	Блок маневрирования сиденья с электроприводом, сиденье пассажира, ПР	SB
	53/501	Точка разветвления		4/52A:2	Модуль сиденья с электроприводом (PSM), ЛР	
				4/52B:4	Модуль сиденья с электроприводом (PSM), ЛР	
17	4/9A:25/25	Модуль дополнительной системы удерживания (SRS)	VO	3/93:1	Контакт замка ремня безопасности левого сиденья	-
18	4/9A:26/26	Модуль дополнительной системы удерживания (SRS)	OR-SB	3/93:2	Контакт замка ремня безопасности левого сиденья	-
19	-	-	-	-	-	-
20	-	-	-	-	-	-

# Контактные разъемы

## 54/25:1-14

54/25

20-полюсный черный

№	Жгут проводки салона		Жгут проводки переднего правого сиденья			
1	53/501	Точка разветвления	SB	9/13A:1	Модуль обогрева сиденья (SHM), правый	-
2	4/56A:18	Центральный электронный модуль (CEM)	BL	9/13A:4	Модуль обогрева сиденья (SHM), правый	-
3	-		-	-		-
4	54/132:5	Контактный разъем	GN-W	9/13A:2	Модуль обогрева сиденья (SHM), правый	-
5	4/56D:18	Центральный электронный модуль (CEM), XC90 USA/CDN	GN-OR	3/256:1	Датчик положения сиденья пассажира, XC90 USA/CDN	-
6	4/56D:26	Центральный электронный модуль (CEM), XC90 USA/CDN	BL-OR	3/256:2	Датчик положения сиденья пассажира, XC90 USA/CDN	-
7	4/9C:4/60	Модуль дополнительной системы удерживания (SRS)	OR	8/52:1	Детонатор, подушка безопасности, правая передняя	BL
8	4/9C:3/59	Модуль дополнительной системы удерживания (SRS)	BL-OR	8/52:2	Детонатор, подушка безопасности, правая передняя	BN
9	16/60:5	Модуль телефона (PHM), V70, ПР	GR-R	16/78:1	Динамик мобильного телефона, V70, ПР	-
10	4/9C:1/57	Модуль дополнительной системы удерживания (SRS), США/Канада	GN-W	7/93:E	Датчик веса сидящего (OWS), США/Канада	-
	16/60:4	Модуль телефона (PHM), V70, ПР	GR	16/78:2	Динамик мобильного телефона, V70, ПР	
11	4/56D:51	Центральный электронный модуль (CEM), ПР	GN	4/52B:3	Модуль сиденья с электроприводом (PSM), ПР	GN
	4/56D:27	Центральный электронный модуль (CEM), XC90, ЛР	Y	7/175:1	Датчик веса сидящего, устройство напоминания о ремне безопасности, XC90, ЛР	Y
12	4/56D:36	Центральный электронный модуль (CEM), ПР	W	4/52B:2	Модуль сиденья с электроприводом (PSM), ПР	W
	4/56D:28	Центральный электронный модуль (CEM) XC90, ЛР	VO	7/175:2	Датчик веса сидящего, устройство напоминания о ремне безопасности, XC90, ЛР	VO
13	53/501	Точка разветвления	SB	8/52	Детонатор, подушка безопасности, правая передняя	SB
14	4/56A:22	Центральный электронный модуль (CEM), ЛР	VO	3/27:3	Блок маневрирования сиденья с электроприводом, сиденье пассажира, ЛР	GN-R
	53/437	Точка разветвления, ПР	VO-W	4/52B:1	Модуль сиденья с электроприводом (PSM), ПР	

продолжает

## Контактные разъемы 54/25:15-20 - 54/32

54/25

20-полюсный черный

№	Жгут проводки салона			Жгут проводки переднего правого сиденья		
15	11C/1:2	Предохранители в коробке предохранителей салона, V70, ЛР	R	4/52A:1	Модуль сиденья с электроприводом (PSM), V70, ЛР	BL-R
	11C/2:2	Предохранители в коробке предохранителей салона, V70, ЛР		3/27:1	Блок маневрирования сиденья с электроприводом, сиденье пассажира, V70, ЛР	
	11C/3:2	Предохранители в коробке предохранителей салона, XC90, ЛР		4/52A:1	Модуль сиденья с электроприводом (PSM), XC90, ЛР	
	11C/4:2	Предохранители в коробке предохранителей салона, XC90, ЛР		3/27:1	Блок маневрирования сиденья с электроприводом, сиденье пассажира, XC90, ЛР	
16	53/501 53/560	Точка разветвления Точка разветвления	SB	3/27:2	Блок маневрирования сиденья с электроприводом, сиденье пассажира, ЛР	SB
				4/52A:2	Модуль сиденья с электроприводом (PSM), ЛР	
				4/52B:4	Модуль сиденья с электроприводом (PSM), ЛР	
17	4/9C:25/81	Модуль дополнительной системы удерживания (SRS)	VO	3/94:1	Контакт замка ремня безопасности правого сиденья	-
18	4/9C:26/82	Модуль дополнительной системы удерживания (SRS)	OR-SB	3/94:2	Контакт замка ремня безопасности правого сиденья	-
19	31/67	Узловое соединение, США/Канада	BN	7/93D	Датчик веса сидящего (OWS), США/Канада	-
20	53/437	Точка разветвления, США/Канада	VO-W	7/93:G	Датчик веса сидящего (OWS), США/Канада	-

54/32

3-полюсный, серый

№	Жгут проводки салона			Жгут датчика угла, задний левый		
1	4/58C:11	Задний электронный модуль (REM)	GN-R	7/120:5	Задний левый датчик угла, Four-C/Bi-Xenon	BL-R
2	4/58C:6	Задний электронный модуль (REM)	GR	7/120:4	Задний левый датчик угла, Four-C/Bi-Xenon	GR-W
3	4/58C:9	Задний электронный модуль (REM)	BN-W	7/120:1	Задний левый датчик угла, Four-C/Bi-Xenon	BN

## Контактные разъемы 54/34 - 54/36

### 54/34

#### 4-полюсный, серый

№	Жгут проводки салона			Жгут насоса утечки		
1	54/3.2:1	Контактный разъем	GN-GR	6/67:4	Насос, контроль течи топлива	GN-GR
2	54/3.2:2	Контактный разъем	GN-R	6/67:2	Насос, контроль течи топлива	GN-R
3	54/3.2:3	Контактный разъем	GN	6/67:3	Насос, контроль течи топлива	GN
4	54/3.2:4	Контактный разъем	BL-SB	6/67:1	Насос, контроль течи топлива	BL-SB

### 54/35

#### 4-полюсный, серый

№	Жгут проводки отсека багажника			Жгут электрообогреваемого топливного фильтра		
1-2	-		-	-		-
3	4/58B:15	Задний электронный модуль (REM)	BL	8/85:1	Выключатель температуры и электрический нагреватель топливного фильтра	BL
4	53/604	Точка разветвления	SB	8/85:2	Выключатель температуры и электрический нагреватель топливного фильтра	SB

### 54/36

#### 6-полюсный, серый

№	Жгут проводки салона			Жгут проводки топливного бака/отсек багажника		
1	4/56D:44	Центральный электронный модуль (CEM)	BL	6/33:4 6/33:A 6/33:P	Топливный насос Топливный насос Топливный насос	BL GN -
2	4/56D:45	Центральный электронный модуль (CEM)	BN	6/33:3 6/33:B 6/33	Топливный насос Топливный насос Топливный насос	BN BN -
3	4/56D:43	Центральный электронный модуль (CEM)	GN	6/33:2 6/33:E	Топливный насос Топливный насос	GN -
4	31/48	Узловое соединение	SB	53/579 4/83:3 6/33	Точка разветвления Модуль топливного насоса Топливный насос	SB SB -
5	4/56A:16	Центральный электронный модуль (CEM)	BL	53/578 4/83:2 6/33	Точка разветвления Модуль топливного насоса Топливный насос	BL BL -
6	54/3.1:8	Контактный разъем	Y	4/83:1	Модуль топливного насоса	Y

## Контактные разъемы 54/39 - 54/40С

54/39

4-полюсный оранжевый, V70

№	Жгут проводки салона		Жгут проводки натягивателя ремня			
1	4/9C:16/72	Модуль дополнительной системы удерживания (SRS)	OR	8/56:1	Детонатор, натягиватель ремня, задний правый	OR
2	4/9C:15/71	Модуль дополнительной системы удерживания (SRS)	BL-OR	8/56:2	Детонатор, натягиватель ремня, задний правый	BL-OR
3	4/9C:24/80	Модуль дополнительной системы удерживания (SRS)	OR	8/62:1	Детонатор среднего заднего натяжителя ремня безопасности	OR
4	4/9C:23/79	Модуль дополнительной системы удерживания (SRS)	GN-OR	8/62:2	Детонатор среднего заднего натяжителя ремня безопасности	GN-OR

54/40В

8-полюсный, серый, XC90

№	Жгут проводки салона		Жгут проводки отсека багажника			
1	4/9A:22/22	Модуль дополнительной системы удерживания (SRS)	OR-SB	8/66:2	Детонатор, надувной занавес, левый	OR-W
2	4/9A:21/21	Модуль дополнительной системы удерживания (SRS)	OR	8/66:1	Детонатор, надувной занавес, левый	OR
3	4/9A:11/11	Модуль дополнительной системы удерживания (SRS)	GN-OR	8/94:2	Детонатор, натягиватель ремня, левый, третий ряд сидений	GN-OR
4	4/9A:12/12	Модуль дополнительной системы удерживания (SRS)	OR	8/94:1	Детонатор, натягиватель ремня, левый, третий ряд сидений	OR
5	4/9A:13/13	Модуль дополнительной системы удерживания (SRS)	BL-OR	8/96:2	Детонатор, надувной экран, левый, третий ряд сидений	OR-SB
6	4/9A:14/14	Модуль дополнительной системы удерживания (SRS)	OR	8/96:1	Детонатор, надувной экран, левый, третий ряд сидений	OR
7-8	-		-	-		-

54/40С

2-полюсный черный

№	Жгут проводки салона		Жгут проводки отсека багажника			
1	53/415	Точка разветвления	R	11E/6:2	Главные предохранители около аккумулятора	R
2	53/403	Точка разветвления	R	11E/7:2	Главные предохранители около аккумулятора	R

## Контактные разъемы 54/40D - 54/43

### 54/40D

#### 2-полюсный черный

№	Жгут проводки салона			Жгут проводки отсека багажника		
1	4/56E:B	Центральный электронный модуль (CEM)	R	11E/4:2	Главные предохранители около аккумулятора	R
2	4/56E:A	Центральный электронный модуль (CEM)	R	11E/5:2	Главные предохранители около аккумулятора	R

### 54/43

#### 14-полюсный, серый

№	Жгут проводки салона			Жгут проводки отсека багажника		
1	54/21:6	Контактный разъем	BL	4/58B:2	Задний электронный модуль (REM)	BL
2	54/21:11	Контактный разъем	Y	6/37:2	Мотор замка крышки топливного бака	Y
3	54/21:10	Контактный разъем	GR	4/58B:12	Задний электронный модуль (REM)	GR
4	54/11:8	Контактный разъем	P	4/58D:29	Задний электронный модуль (REM)	P
5	54/21:3	Контактный разъем	P	4/58D:33	Задний электронный модуль (REM)	P
6	54/21:9	Контактный разъем	VO	4/58B:24	Задний электронный модуль (REM)	VO
7	54/21:5	Контактный разъем	Y	4/58B:30	Задний электронный модуль (REM)	Y
8	54/21:8	Контактный разъем	GN-BN	4/58B:1	Задний электронный модуль (REM)	GN-BN
9	53/525	Точка разветвления	GR-W	16/58:1 53/652	Громкоговоритель правая стойка D Точка разветвления, V70	GR-W
10	53/526	Точка разветвления	GR	16/58:2 53/653	Громкоговоритель правая стойка D Точка разветвления, V70	GR
11	54/21:4	Контактный разъем	BL	4/58D:28	Задний электронный модуль (REM)	BL
12	53/524	Точка разветвления	GR	16/57:2 53/655	Громкоговоритель левая стойка D Точка разветвления, V70	GR
13	53/523	Точка разветвления	GR-W	16/57:1 53/654	Громкоговоритель левая стойка D Точка разветвления, V70	GR-W
14	54/21:7	Контактный разъем	W	4/58D:4	Задний электронный модуль (REM)	W

# Контактные разъемы 54/43В ХС90 - 54/53

## 54/43В

### 8-полюсный, серый, ХС90

№	Жгут проводки салона		Жгут проводки отсека багажника			
1	4/9C:21/77	Модуль дополнительной системы удерживания (SRS)	OR	8/67:1	Детонатор, надувной занавес, правый	OR
2	4/9C:22/78	Модуль дополнительной системы удерживания (SRS)	OR-SB	8/67:2	Детонатор, надувной занавес, правый	OR-W
3	4/9C:13/69	Модуль дополнительной системы удерживания (SRS)	OR	8/95:1	Детонатор, натягиватель ремня, правый, третий ряд сидений	OR
4	4/9C:14/70	Модуль дополнительной системы удерживания (SRS)	OR-W	8/95:2	Детонатор, натягиватель ремня, правый, третий ряд сидений	OR-W
5	4/9C:11/67	Модуль дополнительной системы удерживания (SRS)	OR	8/97:1	Детонатор, надувной экран, правый, третий ряд сидений	OR
6	4/9C:12/68	Модуль дополнительной системы удерживания (SRS)	GR- OR	8/97:2	Детонатор, надувной экран, правый, третий ряд сидений	GR- OR
7-8	-		-	-		-

## 54/50

### 2-полюсный, серый

№	Жгут проводки отсека багажника		Жгут проводки крышки багажника			
1	53/601	Точка разветвления	SB	6/32:3	Электродвигатель заднего стеклоочистителя, V70	SB
				7/137C:1	Змеевик разбивания стекла, дверь багажника, V70	
				9/2C:1	Электронагреваемое заднее стекло, V70	
2	-		-	6/32:3	Электродвигатель заднего стеклоочистителя, ХС90	W
				7/137C:1	Змеевик разбивания стекла, дверь багажника, ХС90	
				9/2C:1	Электронагреваемое заднее стекло, ХС90	
2	-		-	-		-

## 54/53

### 4-полюсный, серый

№	Жгут проводки двигателя		Жгут проводки датчика детонации			
1	4/46A:19	Модуль управления двигателем (ЕСМ), 8-цил.	R	7/24:1	Передний датчик детонации	R
	4/46A:46	Модуль управления двигателем (ЕСМ)	BN-SB			-
2	4/46A:42	Модуль управления двигателем (ЕСМ), 8-цил.	SB	7/24:2	Передний датчик детонации	SB
	4/46A:64	Модуль управления двигателем (ЕСМ)				-
3	4/46A:20	Модуль управления двигателем (ЕСМ), 8-цил.	BL	7/23:1	Задний датчик детонации	BL
	4/46A:45	Модуль управления двигателем (ЕСМ)	BN			-
4	4/46A:43	Модуль управления двигателем (ЕСМ), 8-цил.	GR	7/23:2	Задний датчик детонации	GR
	4/46A:67	Модуль управления двигателем (ЕСМ)	Y-SB			-



## Контактные разъемы 54/54 - 54/56

### 54/54

#### 8-полюсный серый, V70

№	Жгут проводки отсека багажника		Жгут проводки топливного бака, Bi-Fuel			
1	4/58D:14	Задний электронный модуль (REM)	GR-R	7/156:1	Датчик давления и температуры Bi-Fuel	GR-R
2	4/58D:15	Задний электронный модуль (REM)	VO	7/156:2	Датчик давления и температуры Bi-Fuel	VO
3	4/58D:27	Задний электронный модуль (REM)	Y	7/156:3	Датчик давления и температуры Bi-Fuel	Y
4	4/58D:8	Задний электронный модуль (REM)	Y-GR	7/156:4	Датчик давления и температуры Bi-Fuel	Y-GR
5-6	-		-	-		-
7	54/106:1	Контактный разъем	Y-R	8/88:1	Соленоид топливного бака, Bi-Fuel, задний	Y-R
8	53/604	Точка разветвления	SB	8/88:2	Соленоид топливного бака, Bi-Fuel, задний	SB

### 54/55

#### 3-полюсный черный, ПР

№	Жгут проводки отсека двигателя		Жгут проводки тормозного давления			
1	4/16:19	Модуль управления тормозами (BCM)	GN-BN	7/129:1	Датчик тормозного давления 2	BN
2	4/16:20	Модуль управления тормозами (BCM)	GN-W	7/129:2	Датчик тормозного давления 2	W
3	4/16:18	Модуль управления тормозами (BCM)	GR-W	7/129:3	Датчик тормозного давления 2	GR

### 54/56

#### 3-полюсный черный, ПР

№	Жгут проводки отсека двигателя		Жгут проводки тормозного давления			
1	4/16:21	Модуль управления тормозами (BCM)	BL-BN	7/139:1	Датчик тормозного давления 1	BN
2	4/16:23	Модуль управления тормозами (BCM)	OR-W	7/139:2	Датчик тормозного давления 1	W
3	4/16:22	Модуль управления тормозами (BCM)	GR- OR	7/139:3	Датчик тормозного давления 1	GR

# Контактные разъемы

## 54/57.1 - 54/74

### 54/57.1

8-полюсный, серый, дизель

№	Жгут проводки автоматической коробки передач			Жгут проводки отсека двигателя		
1	4/28A:1	Модуль управления коробки передач (TCM)	R	11B/9:2	Предохранитель в блоке предохранителей в отсеке двигателя	R
2	-		-	-		-
3	4/28A:7	Модуль управления коробки передач (TCM)	GN-W	54/3.1:5	Контактный разъем	GN-W
4	4/28A:11	Модуль управления коробки передач (TCM)	BL-R	4/56C:13	Центральный электронный модуль (CEM)	BL-R
5	4/28A:5	Модуль управления коробки передач (TCM)	Y	4/46B:13 4/46B:34	Модуль управления двигателем (ЕСМ), 6-цил. Модуль управления двигателем (ЕСМ), дизель	Y
6	4/28A:6	Модуль управления коробки передач (TCM)	GN	53/353	Точка разветвления	GN
7	4/28A:14	Модуль управления коробки передач (TCM)	W	53/352	Точка разветвления	W
8	4/28A:9	Модуль управления коробки передач (TCM)	SB	53/329	Точка разветвления	SB

### 54/66.1

2-полюсный, серый, XC90

№	Жгут проводки отсека багажника			Жгут проводки басового динамика		
1	31/73	Узловое соединение	SB	16/79A:1	Модуль низкочастотного громкоговорителя (SUB)	SB
2	4/58B:19	Задний электронный модуль (REM)	R-W	16/79A:3	Модуль низкочастотного громкоговорителя (SUB)	RW

### 54/66.2

2-полюсный черный, XC90

№	Жгут проводки отсека багажника			Жгут проводки басового динамика		
1	16/1C:2	Модуль управления интегрированной звуковой системы (IAM)	OR	16/79B:1	Модуль низкочастотного громкоговорителя (SUB)	OR
2	16/94C:1	Модуль управления информационно-развлекательной системы (ICM)	OR	16/79B:2	Модуль низкочастотного громкоговорителя (SUB)	OR

### 54/74

4-полюсный желтый

№	Жгут проводки салона			Жгут проводки модуля четырехколесного привода		
1	4/56D:47 53/585 54/3.1:12	Центральный электронный модуль (CEM) Точка разветвления Контактный разъем	GN	4/82:7	Электронный модуль дифференциала (DEM)	GN
2	4/58A:14	Задний электронный модуль (REM)	BL	4/82:1	Электронный модуль дифференциала (DEM)	BL-R
3	4/56D:32 53/584 54/3.1:11	Центральный электронный модуль (CEM) Точка разветвления Контактный разъем	W	4/82:8	Электронный модуль дифференциала (DEM)	W
4	31/46	Узловое соединение	SB	4/82:2 4/82:4	Электронный модуль дифференциала (DEM) Электронный модуль дифференциала (DEM)	BN SB

## Контактные разъемы 54/98 - 54/106 V70

54/98

5-полюсный, зеленый, XC90

№	Жгут проводки отсека багажника			Жгут проводки информационно развлекательной системы заднего сиденья	
1	4/58B:8	Задний электронный модуль (REM)	R-W	Питание 30	-
2	4/58D:34	Задний электронный модуль (REM)	VO	X-питание	-
3	10/18A:4	Фонарь, задний левый	BL	Задний свет	-
4	-	-	-	-	-
5	53/604	Точка разветвления	SB	Узловое соединение	-

54/100

2-полюсный черный

№	Жгут проводки дизельного двигателя			Жгут проводки импульсного датчика		
1	4/46A:77	Модуль управления двигателем (ECM)	GR-R	7/25:1	Импульсный датчик	GR-R
2	4/46A:53	Модуль управления двигателем (ECM)	GR	7/25:2	Импульсный датчик	GR

54/106

4-полюсный серый, V70

№	Жгут проводки отсека багажника			Жгут проводки топливного бака, Bi-Fuel, передний		
1	4/58B:25	Задний электронный модуль (REM)	Y-R	8/89:1	Соленоид топливного бака, Bi-Fuel, передний левый	Y-R
	54/54:7	Контактный разъем		8/90:1	Соленоид топливного бака, Bi-Fuel, передний правый	
2	53/604	Точка разветвления	SB	8/89:2	Соленоид топливного бака, Bi-Fuel, передний левый	SB
				8/90:2	Соленоид топливного бака, Bi-Fuel, передний правый	
3	-	-	-	-	-	-
4	-	-	-	-	-	-

## Контактные разъемы 54/107 V70 - 54/112

54/107

10-полюсный серый, V70

№	Жгут проводки салона			Жгут проводки Four-C, задний		
	Код	Описание	Сигнал	Код	Описание	Сигнал
1	4/84A:5	Модуль подвески (SUM)	GN-GR	8/23:1	Амортизатор Four-C задний правый	GN-GR
2	4/84A:4	Модуль подвески (SUM)	W	8/23:2	Амортизатор Four-C задний правый	W
3	4/84A:23	Модуль подвески (SUM)	GR	7/120:1	Задний левый датчик угла, Four-C/Bi-Xenon	GR
				7/121:1	Задний правый датчик угла, Four-C	
4	4/84A:14	Модуль подвески (SUM)	Y	7/121:4	Задний правый датчик угла, Four-C	Y
5	53/569	Точка разветвления	R	7/121:5	Задний правый датчик угла, Four-C	P
6	4/84A:25	Модуль подвески (SUM)	R-W	7/120:5	Задний левый датчик угла, Four-C/Bi-Xenon	R-W
7	4/84A:28	Модуль подвески (SUM)	Y-R	7/120:4	Задний левый датчик угла, Four-C/Bi-Xenon	Y-R
8	4/84A:2	Модуль подвески (SUM)	GN-GR	8/22:1	Амортизатор Four-C задний левый	GN-GR
9	4/84A:1	Модуль подвески (SUM)	BL	8/22:2	Амортизатор Four-C задний левый	BL
10	-		-	-		-

54/112

4-полюсный, серый, XC90

№	Жгут проводки салона			Жгут проводки информационно развлекательной системы заднего сиденья	
	Код	Описание	Сигнал	Сигнал	Сигнал
1	53/452	Точка разветвления	VO-W	Питание 30	-
2	53/454	Точка разветвления	VO	Расширенное питание D	-
3	-		-	-	-
4	53/438	Точка разветвления	BN	Узловое соединение	-

## Контактные разъемы 54/113 - 54/132

54/113

2-полюсный черный, XC90

№	Жгут проводки отсека двигателя			Жгут проводки левого датчика переднего столкновения		
1	54/3.1:1	Контактный разъем	OR	7/179:1	Датчик переднего столкновения, левый	OR
2	54/3.1:2	Контактный разъем	OR-SB	7/179:2	Датчик переднего столкновения, левый	OR-SB

54/117

2-полюсный, оранжевый, XC90

№	Жгут проводки салона			Жгут проводки натяжителя ремня		
1	4/9C:24/80	Модуль дополнительной системы удерживания (SRS)	OR	8/62:1	Детонатор среднего заднего натяжителя ремня безопасности	OR
2	4/9C:23/79	Модуль дополнительной системы удерживания (SRS)	GN-OR	8/62:2	Детонатор среднего заднего натяжителя ремня безопасности	GN-OR

54/122

2-полюсный черный, XC90

№	Жгут проводки салона			Жгут проводки датчика переднего столкновения		
1	54/3.1:3	Контактный разъем	GN-OR	7/178:1	Датчик переднего столкновения, правый	GN-OR
2	54/3.1:4	Контактный разъем	OR	7/178:2	Датчик переднего столкновения, правый	OR

54/132

6-полюсный, серый

№	Жгут проводки салона			Жгут проводки климатической установки		
1	53/437	Точка разветвления	VO-W	53/458	Точка разветвления	R
2	3/112A:12 54/24:4	Модуль системы управления микроклиматом (CCM) Контактный разъем	GN-W	53/461	Точка разветвления	GN-Y
3	3/112A:5	Модуль системы управления микроклиматом (CCM)	VO	7/41:4	Датчик температуры испарителя	VO
4	3/112A:13	Модуль системы управления микроклиматом (CCM)	BN	7/41:3	Датчик температуры испарителя	BN
5	3/112A:7 54/25:4	Модуль системы управления микроклиматом (CCM) Контактный разъем	GN-W	53/460 6/96:2	Точка разветвления Модуль электродвигателя заслонки (DMM), температура, правая сторона, RHD MCC	Y
6	53/438	Точка разветвления	BN	53/459	Точка разветвления	BL

# Контактные разъемы 54/137A V70 - 54/274

## 54/137A

### 3-полюсный серый, V70

№	Жгут проводки адаптера RSE			Жгут проводки салона RSE		
1	53/1405	Точка разветвления	BL	16/122:2	Модуль заднего звукоразделения (RAS)	BL
2	11M/2:2	Предохранитель в дополнительном держателе предохранителей в отсеке багажника	VO	53/1403	Точка разветвления	VO
3	11M/1:2	Предохранитель в дополнительном держателе предохранителей в отсеке багажника	R	53/1404	Точка разветвления	R

## 54/137A

### 3-полюсный, серый, XC90

№	Жгут проводки отсека багажника			Жгут проводки салона RSE		
1	10/18A:4	Фонарь, задний левый	BL	54/1401:5	Контактный разъем	BL
2	11M/2:2	Предохранитель в дополнительном держателе предохранителей в отсеке багажника	VO	53/1403	Точка разветвления	VO
3	11M/1:2	Предохранитель в дополнительном держателе предохранителей в отсеке багажника	R	54/1401:13	Контактный разъем	R

## 54/274

### 12-полюсный, серый

№	Жгут проводки салона RSE			Жгут проводки спинки RSE, левый		
1	54/1401:9	Контактный разъем, V70	SB	54/276:1	Контактный разъем	SB
	54/1401:7	Контактный разъем, XC90				
2	54/1402:9	Контактный разъем	R-W	54/276:2	Контактный разъем	R-W
3	54/1402:8	Контактный разъем	VO-GR	54/276:3	Контактный разъем	VO-GR
4	54/1402:7	Контактный разъем	GN	54/276:4	Контактный разъем	GN
5	54/1402:6	Контактный разъем	W	54/276:5	Контактный разъем	W
6	54/1402:10	Контактный разъем	-	54/276:6	Контактный разъем	-
7	54/1402:22	Контактный разъем	P	54/276:7	Контактный разъем	P
8	54/1402:21	Контактный разъем	GR	54/276:8	Контактный разъем	GR
9	54/1402:20	Контактный разъем	Y	54/276:9	Контактный разъем	Y
10	54/1402:19	Контактный разъем	GN	54/276:10	Контактный разъем	GN
11	54/1402:18	Контактный разъем	BN	54/276:11	Контактный разъем	BN
12	54/1402:17	Контактный разъем	W	54/276:12	Контактный разъем	W

## Контактные разъемы 54/275 - 54/1300

### 54/275

#### 12-полюсный, серый

№	Жгут проводки салона RSE		Жгут проводки спинки RSE			
	№	Описание	Сигнал	№	Описание	Сигнал
1	54/1401:10	Контактный разъем, V70	SB	54/277:1	Контактный разъем	SB
	54/1401:8	Контактный разъем, XC90				
2	54/1402:2	Контактный разъем	R-W	54/277:2	Контактный разъем	R-W
3	54/1402:3	Контактный разъем	VO-GR	54/277:3	Контактный разъем	VO-GR
4	54/1402:4	Контактный разъем	GN	54/277:4	Контактный разъем	GN
5	54/1402:5	Контактный разъем	W	54/277:5	Контактный разъем	W
6	54/1402:1	Контактный разъем	-	54/277:6	Контактный разъем	-
7	54/1402:11	Контактный разъем	P	54/277:7	Контактный разъем	P
8	54/1402:12	Контактный разъем	GR	54/277:8	Контактный разъем	GR
9	54/1402:13	Контактный разъем	Y	54/277:9	Контактный разъем	Y
10	54/1402:14	Контактный разъем	GN	54/277:10	Контактный разъем	GN
11	54/1402:15	Контактный разъем	BN	54/277:11	Контактный разъем	BN
12	54/1402:16	Контактный разъем	W	54/277:12	Контактный разъем	W

### 54/1300

#### 6-полюсный, серый

№	Жгут проводки отсека двигателя PAM		Жгут PAM проводки буфера			
	№	Описание	Сигнал	№	Описание	Сигнал
1	54/1400:1	Контактный разъем	BL	53/1300	Точка разветвления	BL
2	54/1400:2	Контактный разъем	GN	7/207:2	Датчик помощи при парковке, передний 8	GN
3	54/1400:3	Контактный разъем	VO	7/206:2	Датчик помощи при парковке, передний 7	VO
4	54/1400:4	Контактный разъем	Y	7/205:2	Датчик помощи при парковке, передний 6	Y
5	54/1400:5	Контактный разъем	W	7/204:2	Датчик помощи при парковке, передний 5	W
6	54/1400:6	Контактный разъем	SB	53/1300	Точка разветвления	SB

## Контактные разъемы 54/1400 - 54/1401 V70

### 54/1400

#### 6-полюсный, серый

№	Жгут проводки РАМ салона			Жгут проводки отсека двигателя РАМ		
1	4/86В:2	Модуль помощи при парковке (РАМ)	BL	54/1300:1	Контактный разъем	BL
2	4/86В:8	Модуль помощи при парковке (РАМ)	GN	54/1300:2	Контактный разъем	GN
3	4/86В:7	Модуль помощи при парковке (РАМ)	VO	54/1300:3	Контактный разъем	VO
4	4/86В:6	Модуль помощи при парковке (РАМ)	Y	54/1300:4	Контактный разъем	Y
5	4/86В:5	Модуль помощи при парковке (РАМ)	W	54/1300:5	Контактный разъем	W
6	4/86В:1	Модуль помощи при парковке (РАМ)	SB	54/1300:6	Контактный разъем	SB

### 54/1401

#### 10-полюсный серый, V70

№	Жгут проводки салона RSE			Жгут проводки туннеля RSE		
1	53/1404	Точка разветвления	R	16/82A:4	Проигрыватель DVD / модуль управления	R
2	53/1400	Точка разветвления	SB	16/82A:8	Проигрыватель DVD / модуль управления	SB
3	53/1403	Точка разветвления	VO	16/82A:7	Проигрыватель DVD / модуль управления	VO
4	53/1403	Точка разветвления	VO	16/82A:6	Проигрыватель DVD / модуль управления	W
5	16/122:10	Модуль заднего звукоразделения (RAS)	VO	16/82D:2	Проигрыватель DVD / модуль управления	VO
6	16/122:4	Модуль заднего звукоразделения (RAS)	SB	16/82D:3	Проигрыватель DVD / модуль управления	SB
7	16/122:11	Модуль заднего звукоразделения (RAS)	GR	16/82D:16	Проигрыватель DVD / модуль управления	GR
8	16/122:3	Модуль заднего звукоразделения (RAS)	GR-R	16/82D:17	Проигрыватель DVD / модуль управления	GR-R
9	54/274:1	Контактный разъем	SB	16/82E:12	Проигрыватель DVD / модуль управления	SB
10	54/275:1	Контактный разъем	SB	16/82E:24	Проигрыватель DVD / модуль управления	SB



# Контактные разъемы 54/1401 XC90

54/1401

16-полюсный, синий, XC90

№	Жгут проводки салона RSE		Жгут проводки туннеля RSE			
1	16/105B:12	Модуль звуковоспроизведения (AUD)	R	16/122:13	Модуль заднего звукоразделения (RAS)	R
2	16/105B:4	Модуль звуковоспроизведения (AUD)	SB	16/122:14	Модуль заднего звукоразделения (RAS)	SB
3	16/105B:13	Модуль звуковоспроизведения (AUD)	SB-W	16/122:16	Модуль заднего звукоразделения (RAS)	SB-W
4	16/105B:5	Модуль звуковоспроизведения (AUD)	R-W	16/122:15	Модуль заднего звукоразделения (RAS)	R-W
5	54/137A:1	Контактный разъем	BL	16/122:2	Модуль заднего звукоразделения (RAS)	BL
6	-		-	-		-
7	54/274:1	Контактный разъем	SB	16/82E:12	Проигрыватель DVD / модуль управления	SB
8	54/275:1	Контактный разъем	SB	16/82E:24	Проигрыватель DVD / модуль управления	SB
9	16X/105B:12	Контактный разъем сопряжения автомобиля оригинала	GN	16/122:5	Модуль заднего звукоразделения (RAS)	GN
10	16X/105B:4	Контактный разъем сопряжения автомобиля оригинала	BL	16/122:6	Модуль заднего звукоразделения (RAS)	BL
11	16X/105B:13	Контактный разъем сопряжения автомобиля оригинала	GN-W	16/122:8	Модуль заднего звукоразделения (RAS)	GN-W
12	16X/105B:5	Контактный разъем сопряжения автомобиля оригинала	BL-W	16/122:7	Модуль заднего звукоразделения (RAS)	BL-W
13	54/137A:3	Контактный разъем	R	53/1402	Точка разветвления	R
14	53/1400	Точка разветвления	SB	53/1401	Точка разветвления	SB
15	53/1403	Точка разветвления	VO	16/82A:7	Проигрыватель DVD / модуль управления	VO
16	53/1403	Точка разветвления	VO	16/82A:6	Проигрыватель DVD / модуль управления	W

# Контактные разъемы 54/1402

54/1402

22-полюсный, зеленый

№	Жгут проводки салона RSE			№	Жгут проводки туннеля RSE		
1	54/275:6	Контактный разъем	-	10	16/82E:24	Проигрыватель DVD / модуль управления	-
2	54/275:2	Контактный разъем	R-W	9	16/82E:13	Проигрыватель DVD / модуль управления	R-W
3	54/275:3	Контактный разъем	VO-GR	8	16/82E:14	Проигрыватель DVD / модуль управления	VO-GR
4	54/275:4	Контактный разъем	GN	7	16/82E:15	Проигрыватель DVD / модуль управления	GN
5	54/275:5	Контактный разъем	W	6	16/82E:16	Проигрыватель DVD / модуль управления	W
6	54/274:5	Контактный разъем	W	5	16/82E:4	Проигрыватель DVD / модуль управления	W
7	54/274:4	Контактный разъем	GN	4	16/82E:3	Проигрыватель DVD / модуль управления	GN
8	54/274:3	Контактный разъем	VO-GR	3	16/82E:2	Проигрыватель DVD / модуль управления	VO-GR
9	54/274:2	Контактный разъем	R-W	2	16/82E:1	Проигрыватель DVD / модуль управления	R-W
10	54/274:6	Контактный разъем	-	1	16/82E:12	Проигрыватель DVD / модуль управления	-
11	54/275:7	Контактный разъем	P	22	16/82E:23	Проигрыватель DVD / модуль управления	P
12	54/275:8	Контактный разъем	GR	21	16/82E:22	Проигрыватель DVD / модуль управления	GR
13	54/275:9	Контактный разъем	Y	20	16/82E:19	Проигрыватель DVD / модуль управления	Y
14	54/275:10	Контактный разъем	GN	19	16/82E:20	Проигрыватель DVD / модуль управления	GN
15	54/275:11	Контактный разъем	BN	18	16/82E:18	Проигрыватель DVD / модуль управления	BN
16	54/275:12	Контактный разъем	W	17	16/82E:17	Проигрыватель DVD / модуль управления	W
17	54/274:12	Контактный разъем	W	16	16/82E:5	Проигрыватель DVD / модуль управления	W
18	54/274:11	Контактный разъем	BN	15	16/82E:6	Проигрыватель DVD / модуль управления	BN
19	54/274:10	Контактный разъем	GN	14	16/82E:8	Проигрыватель DVD / модуль управления	GN
20	54/274:9	Контактный разъем	Y	13	16/82E:7	Проигрыватель DVD / модуль управления	Y
21	54/274:8	Контактный разъем	GR	12	16/82E:10	Проигрыватель DVD / модуль управления	GR
22	54/274:7	Контактный разъем	P	11	16/82E:11	Проигрыватель DVD / модуль управления	P

# Точки разветвления 53/301 - 53/309 6-цил.

53/301

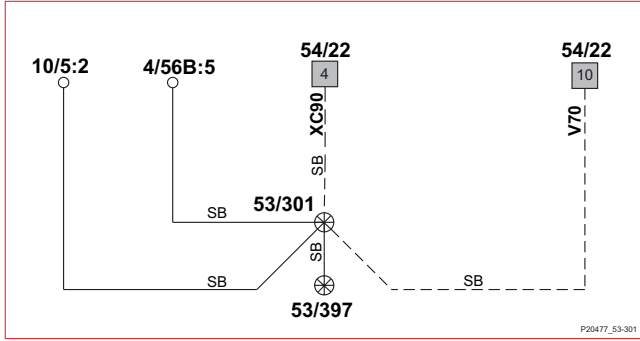

53/304 6-цил.

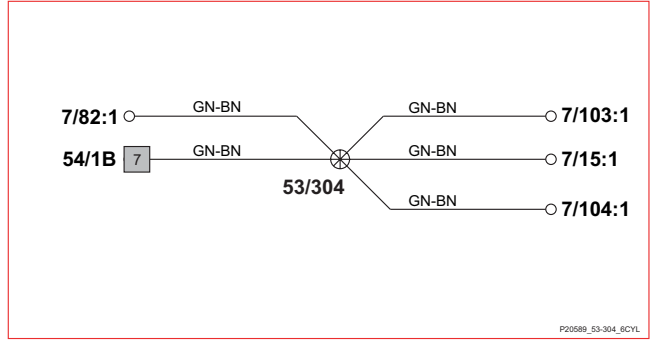

53/302

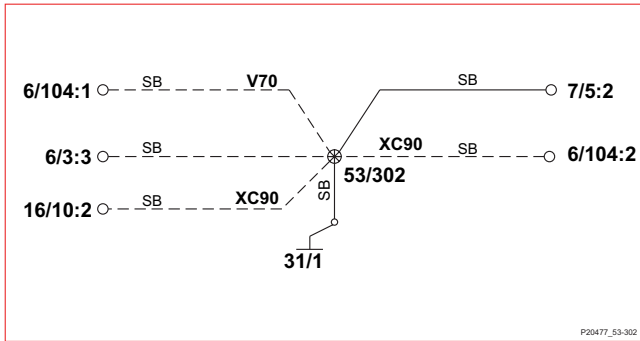

53/304 8-цил.

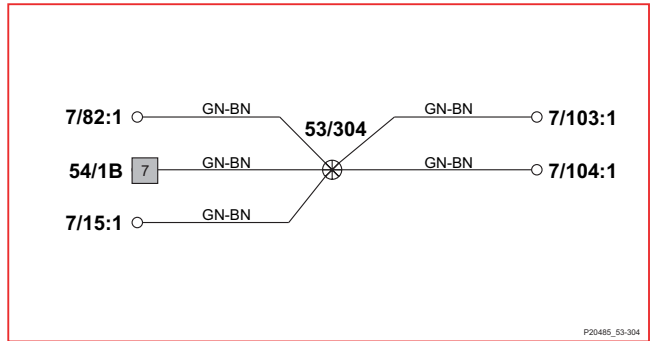

53/303

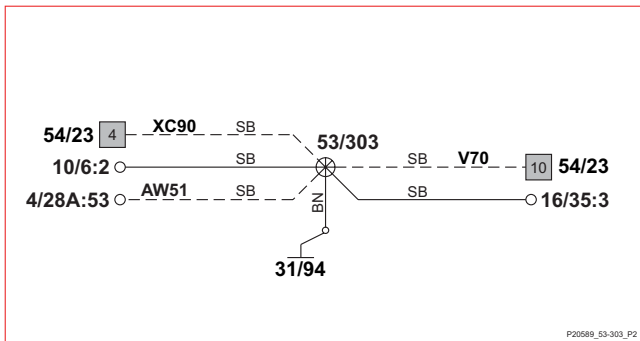

53/305

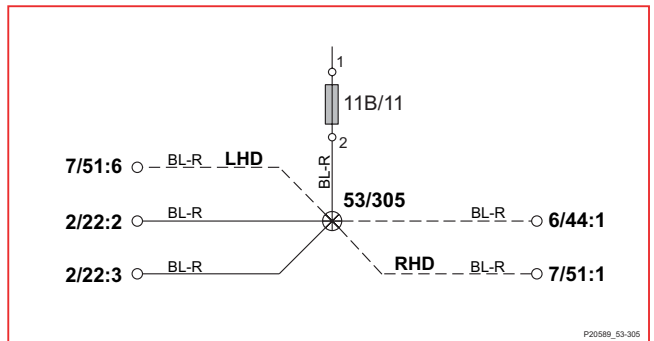

53/304 5-цил. не Турбо

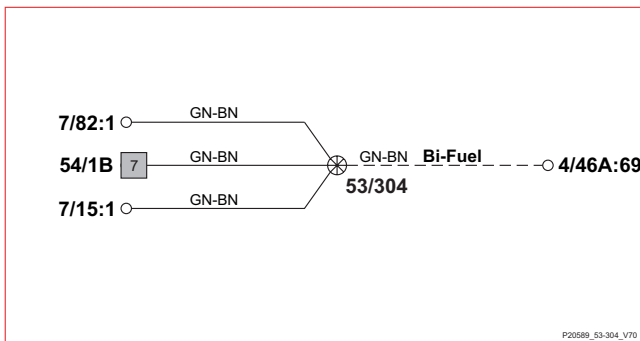

53/309

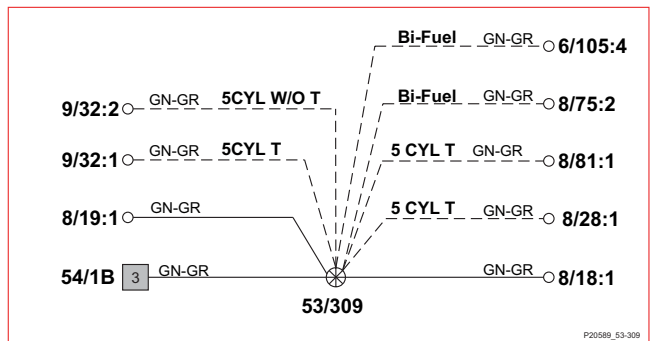

53/304 5-цил. Т.

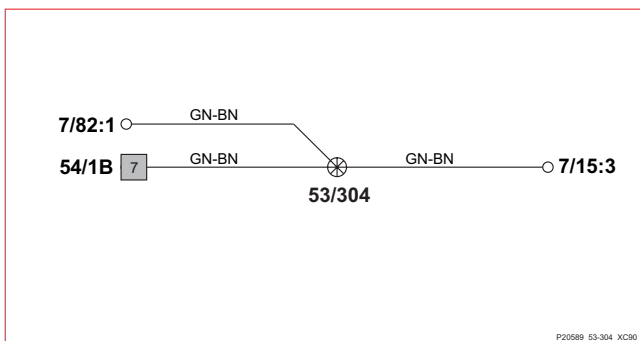

53/309 6-цил.

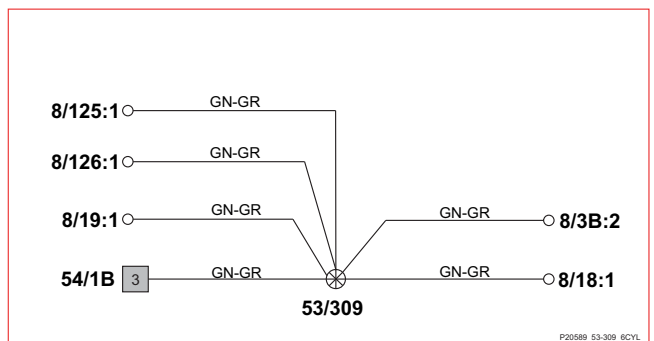

# Точки разветвления 53/309 8-цил. - 53/328 8-цил.

53/309 8-цил.

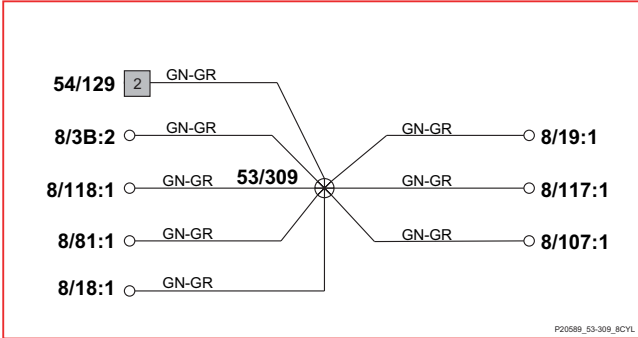

P20589\_53-309\_8CYL

53/324

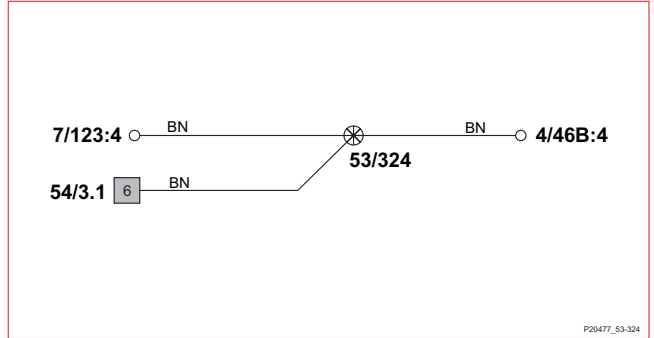

P20477\_53-324

53/314

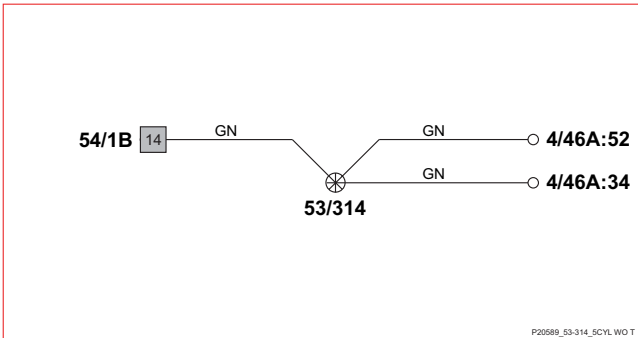

P20589\_53-314\_5CYL\_WO T

53/326

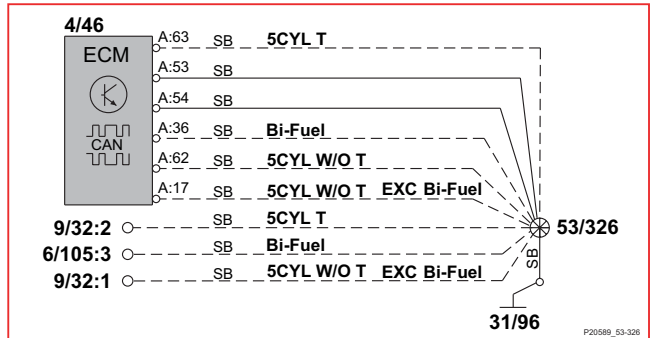

P20589\_53-326

53/315

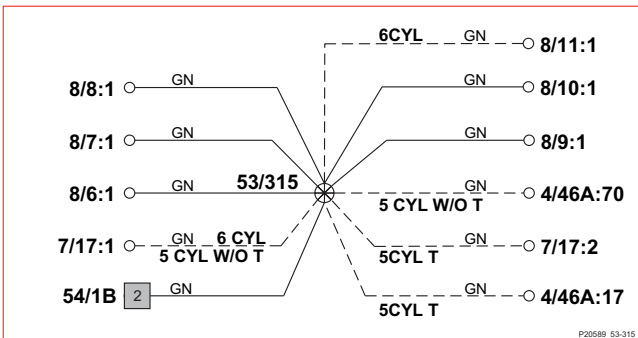

P20589\_53-315

53/328

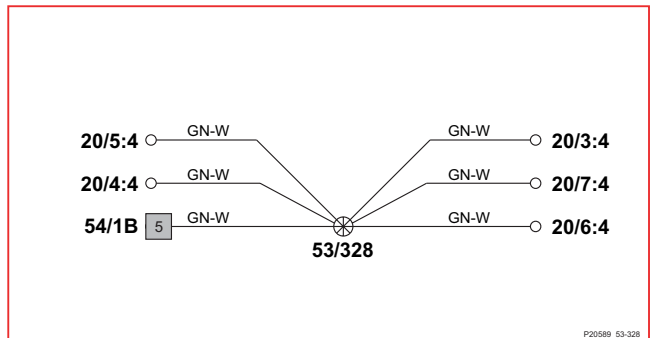

P20589\_53-328

53/315 8-цил.

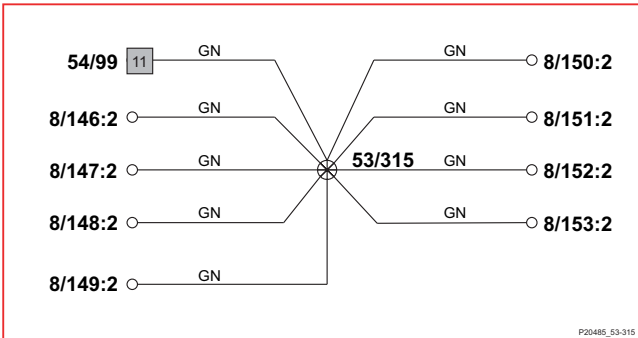

P20485\_53-315

53/328 6-цил.

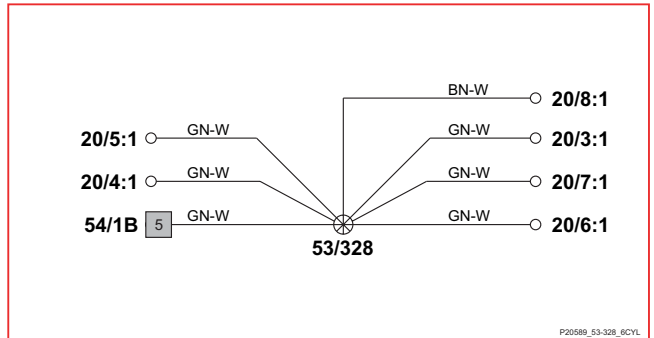

P20589\_53-328\_6CYL

53/319

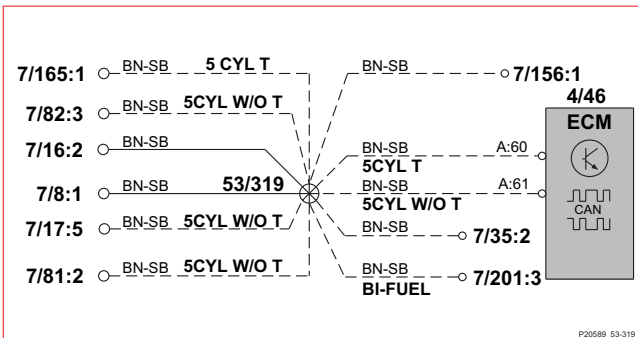

P20589\_53-319

53/328 8-цил.

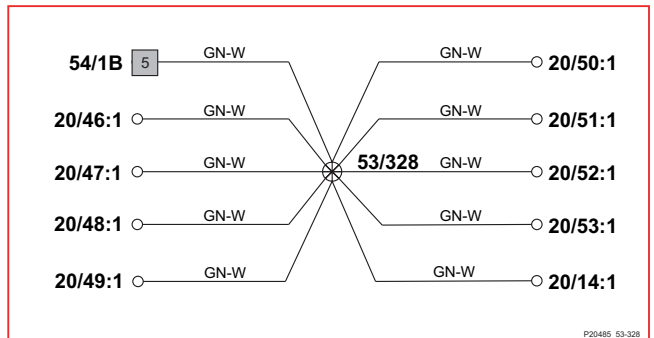

P20485\_53-328

# Точки разветвления 53/329 - 53/359

## 53/329

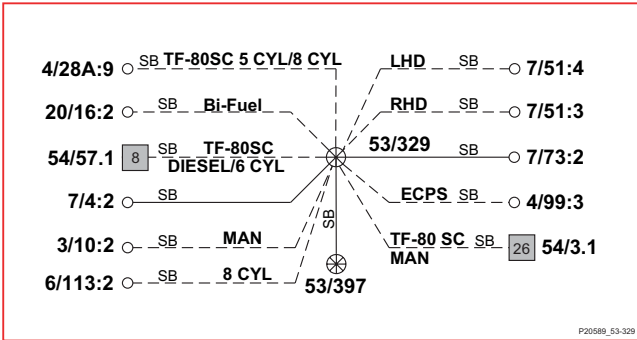

## 53/352

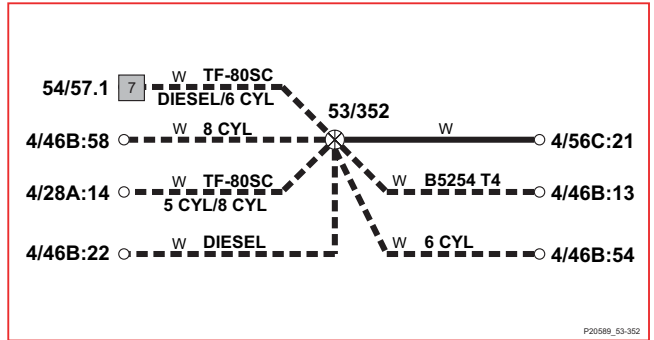

## 53/331 V70

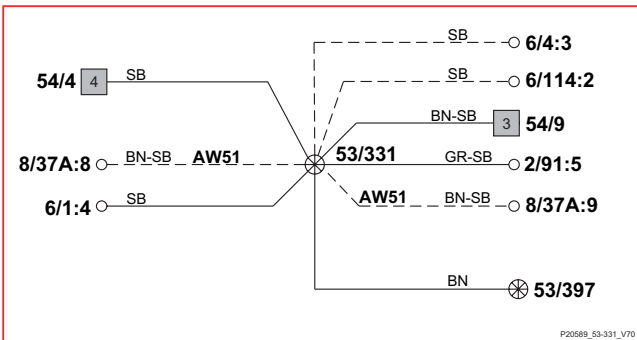

## 53/353

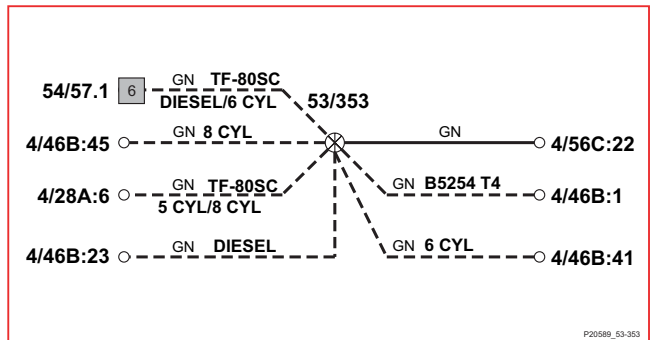

## 53/331 XC90

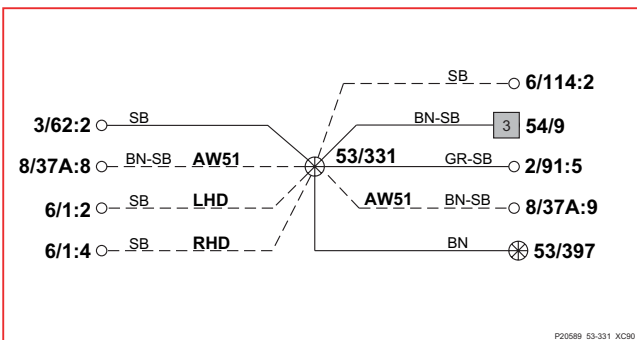

## 53/354

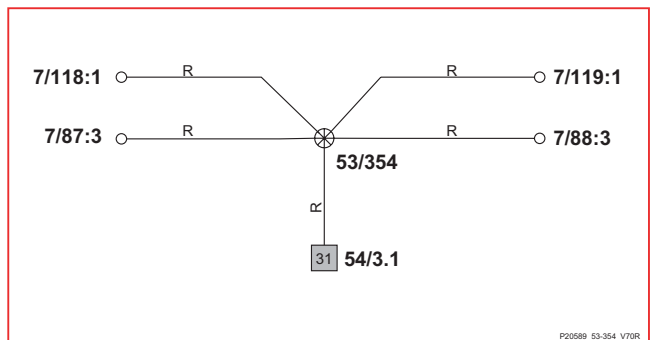

## 53/332

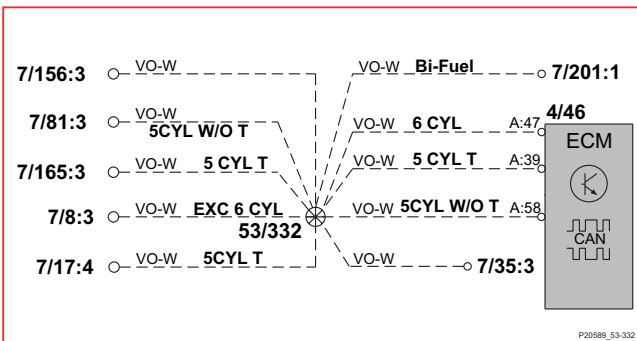

## 53/355

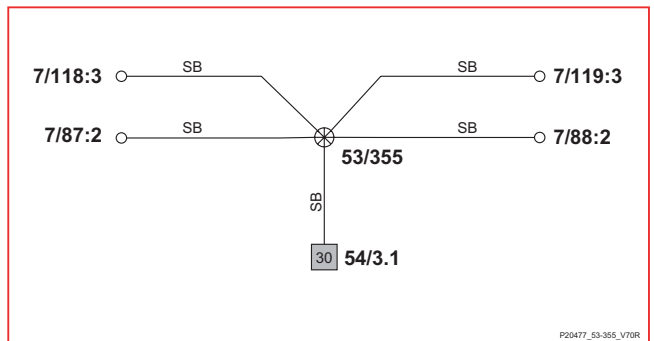

## 53/335

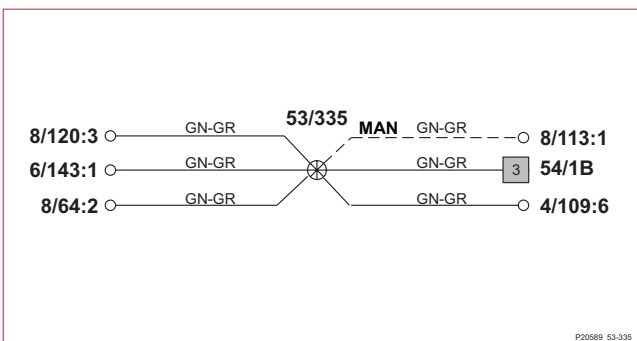

## 53/359

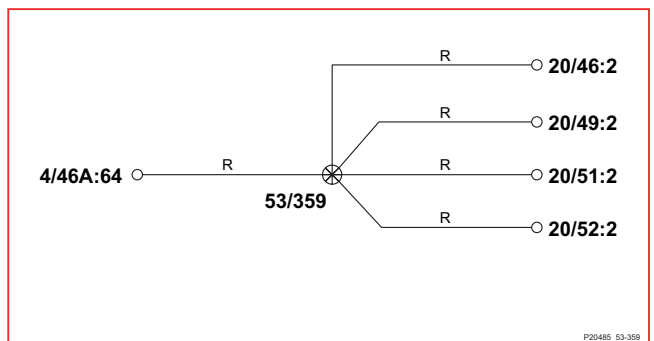

# Точки разветвления

## 53/360 - 53/395

53/360

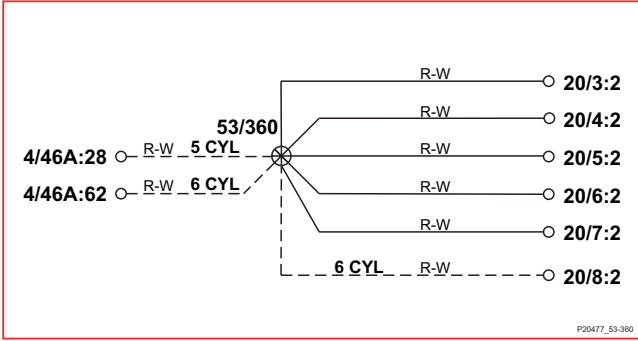

53/360 8-цил.

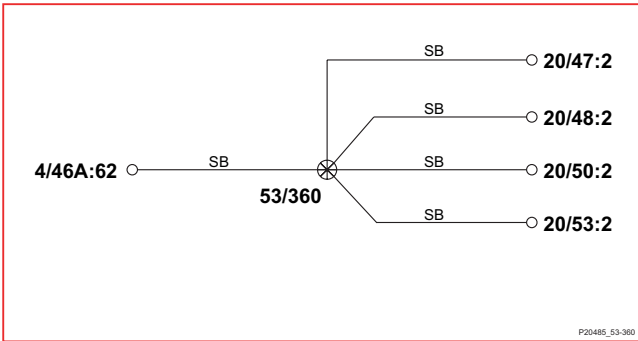

53/376 8-цил.

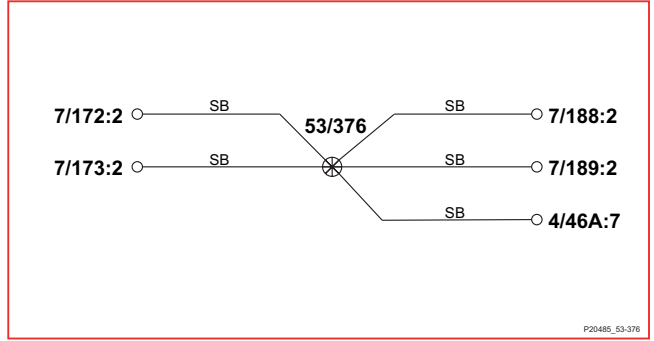

53/382

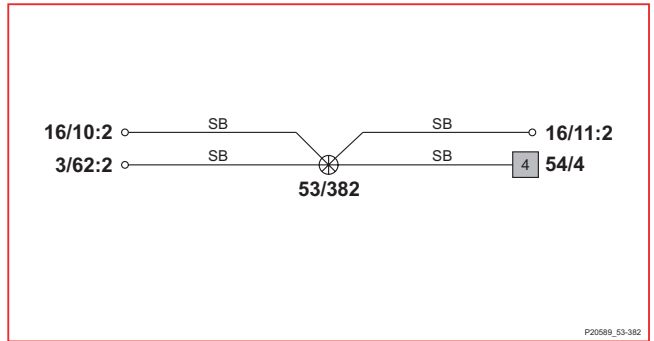

53/375

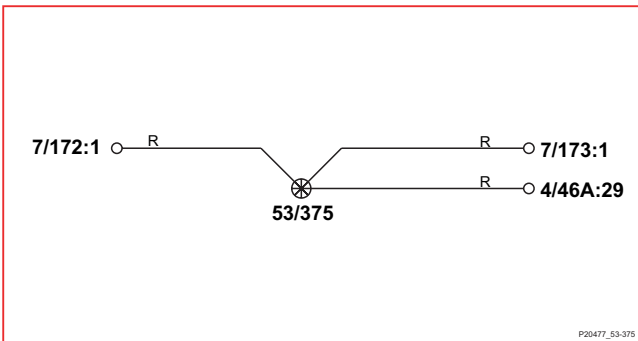

53/384

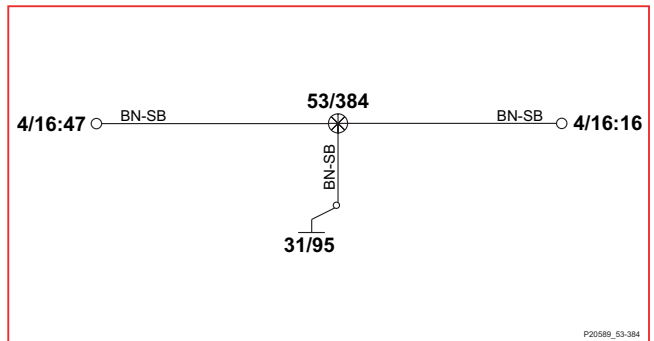

53/375 8-цил.

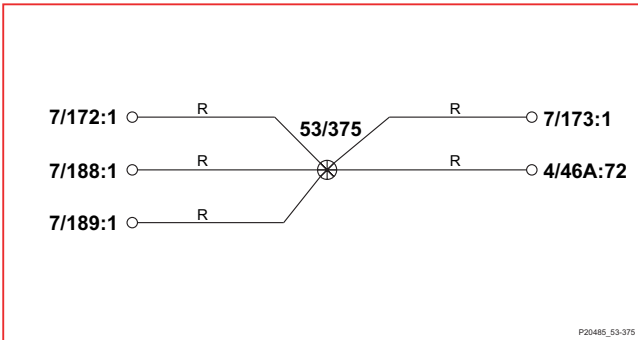

53/394

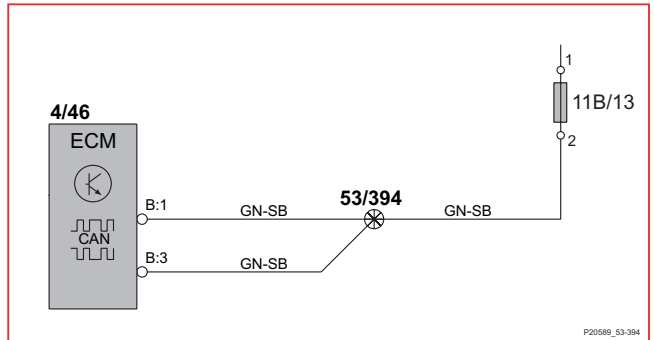

53/376

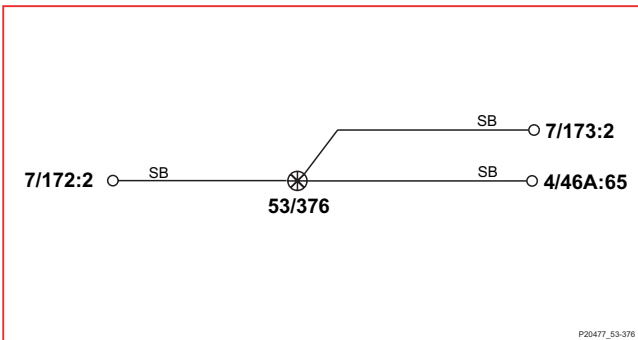

53/395

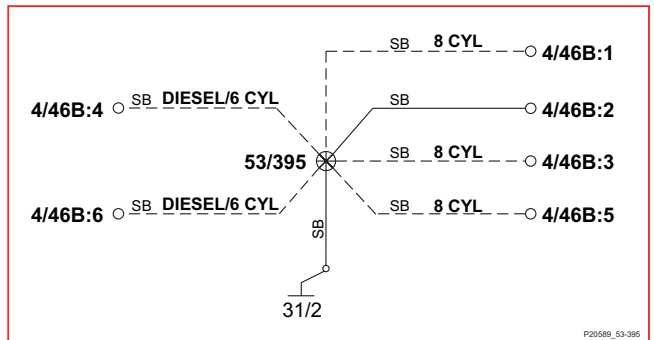

# Точки разветвления 53/396 - 53/415

53/396

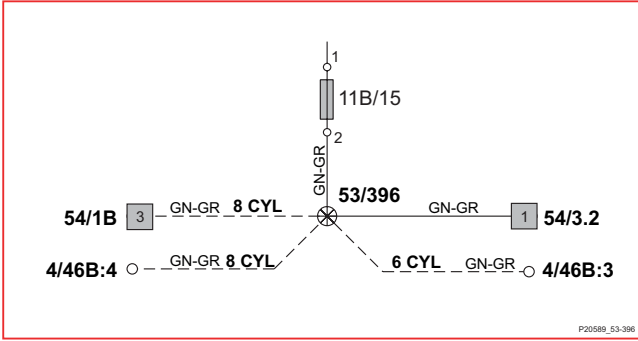

53/397

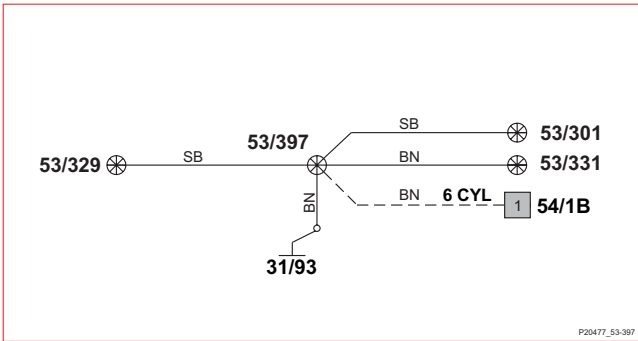

53/398

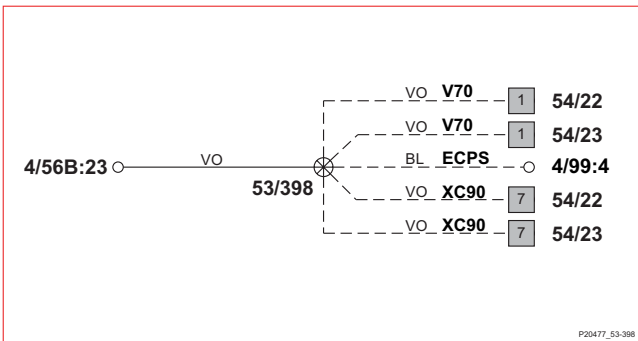

53/399

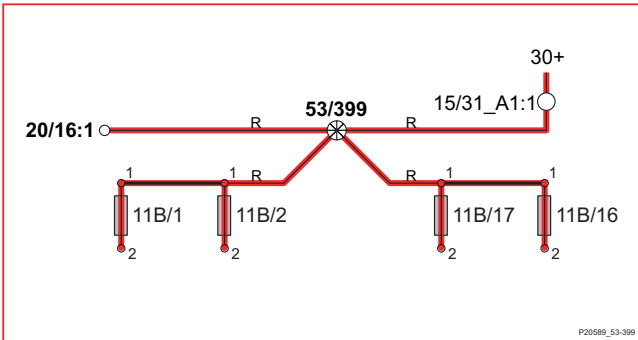

53/400

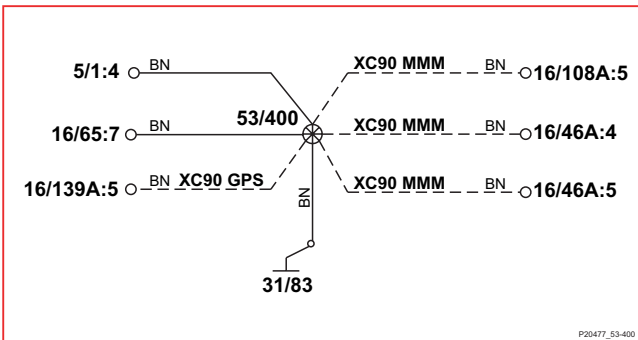

53/403

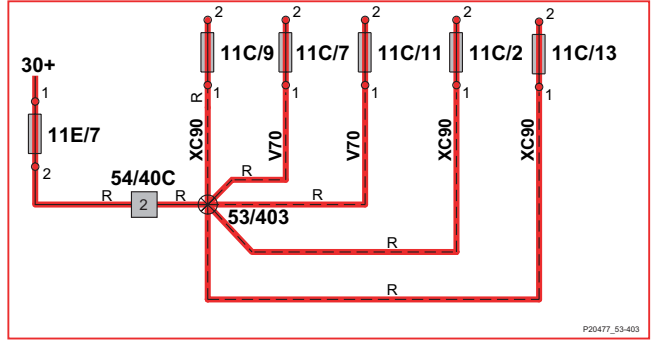

53/405

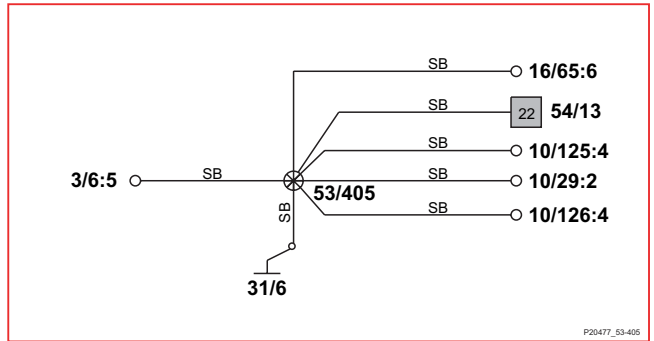

53/406

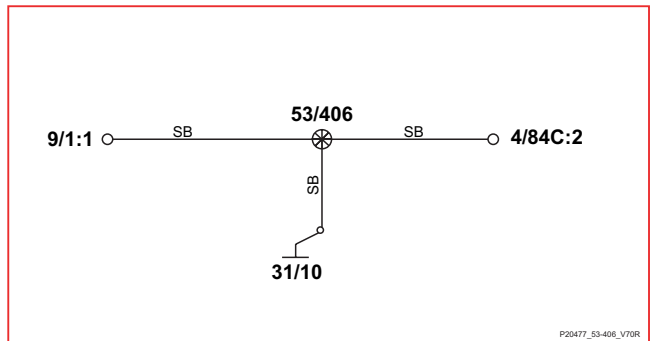

53/408

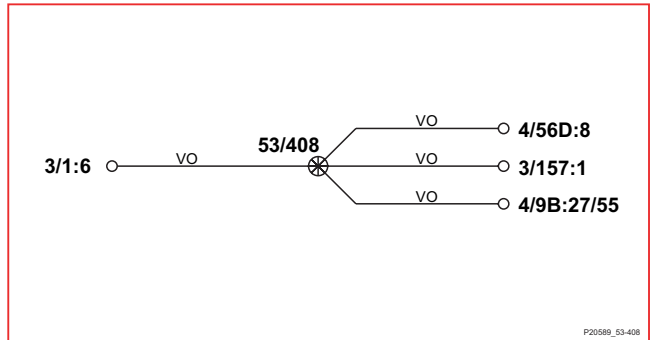

53/415

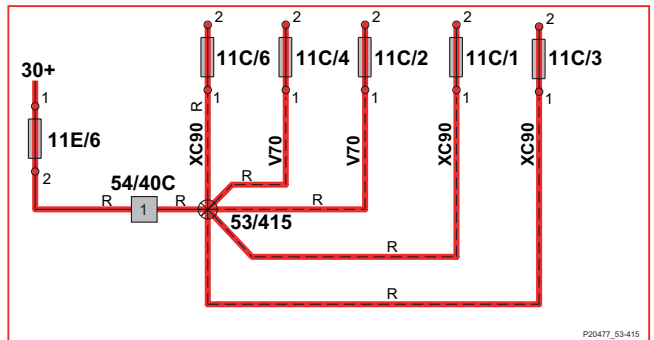

# Точки разветвления

## 53/423 - 53/437

53/423

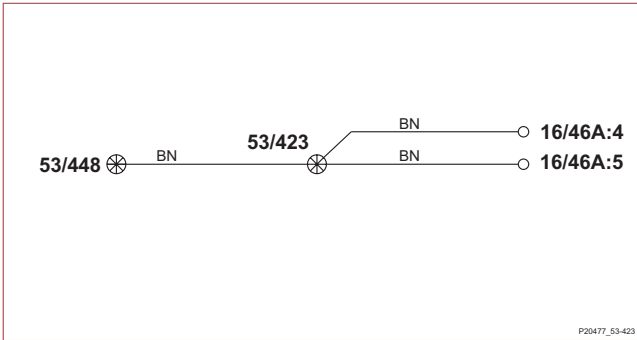

53/433

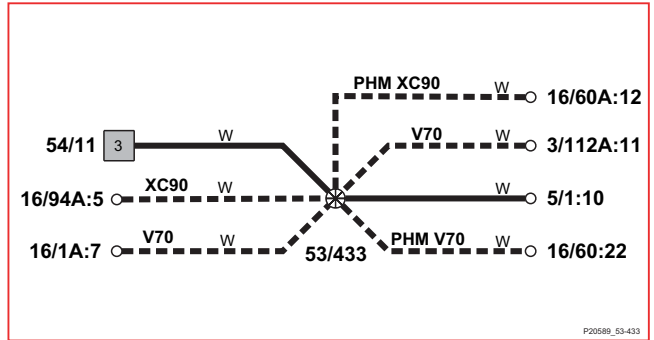

53/425 V70

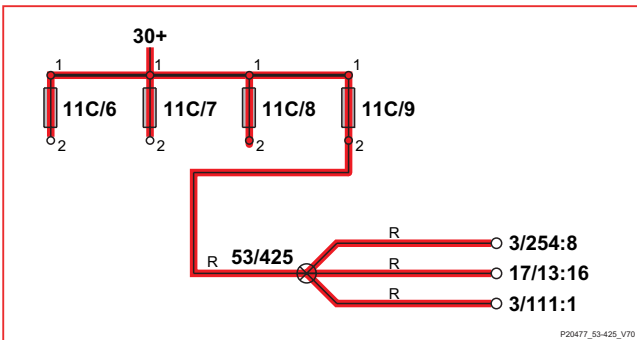

53/434

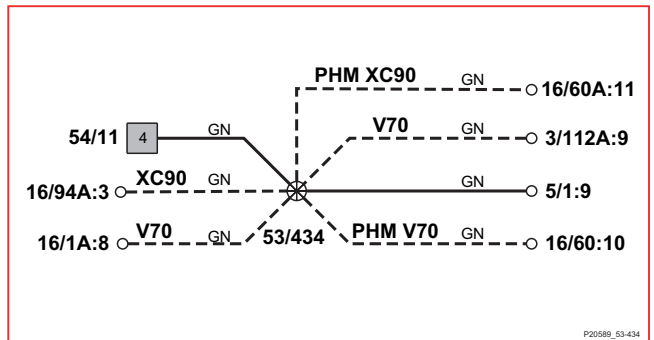

53/425 XC90

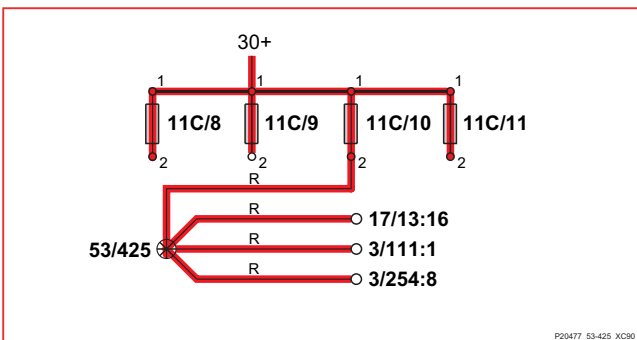

53/435

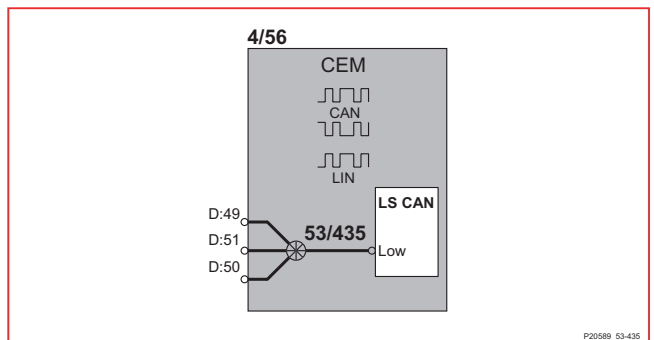

53/430

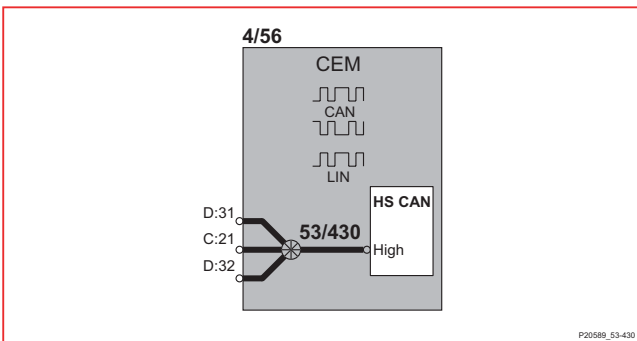

53/436

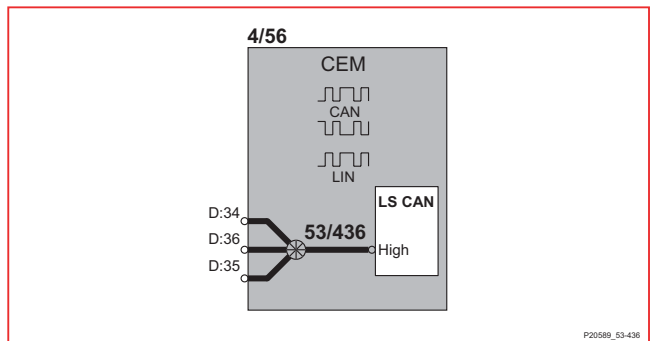

53/431

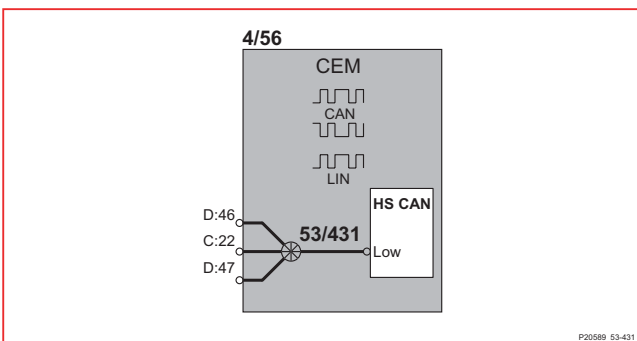

53/437

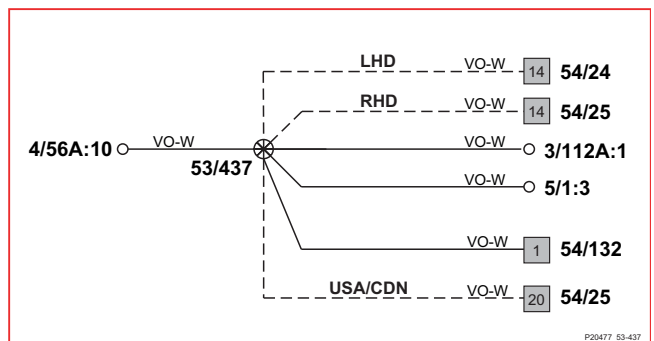



# Точки разветвления 53/438 - 53/460

53/438

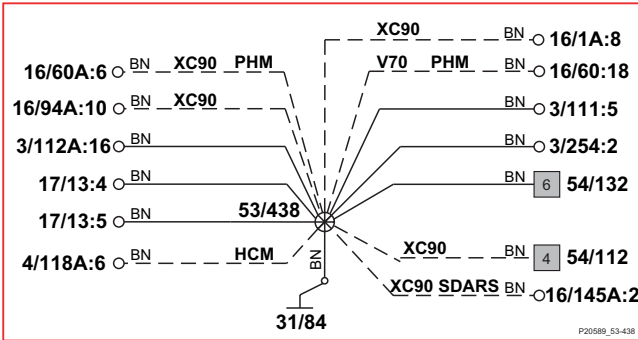

53/443

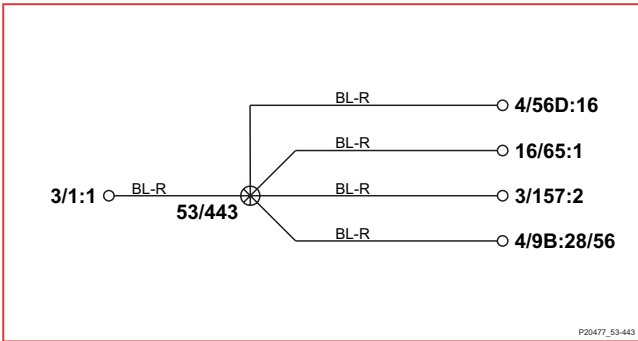

53/448

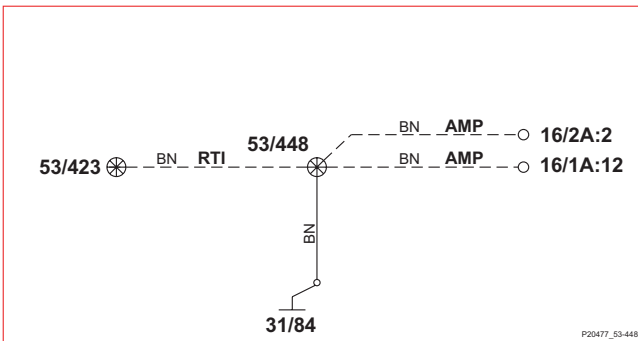

53/449

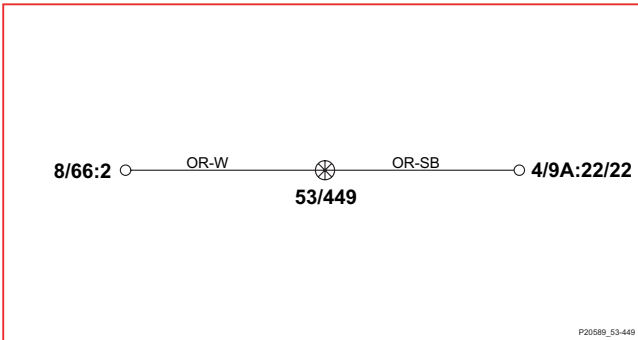

53/450

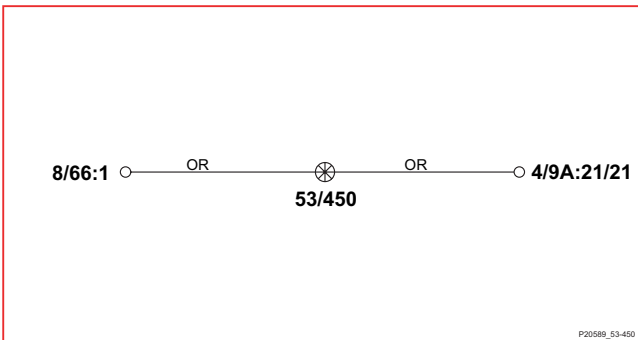

53/452

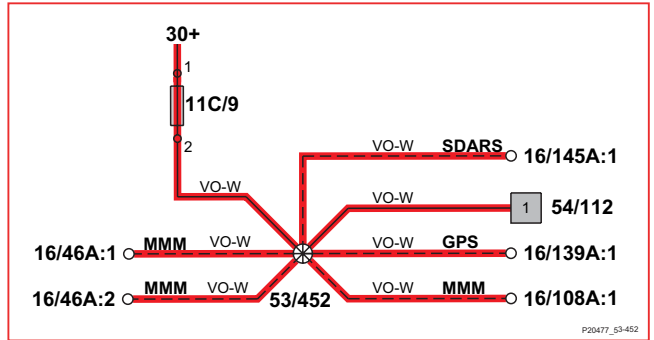

53/454

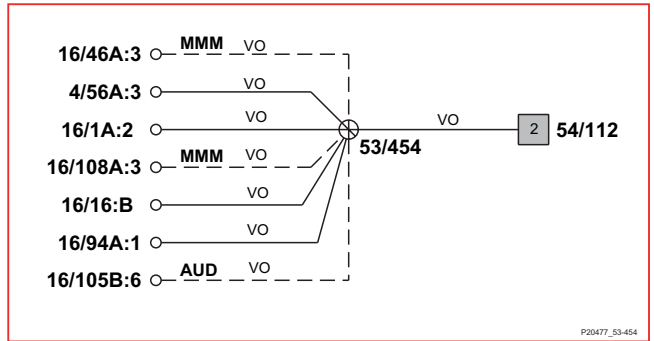

53/458

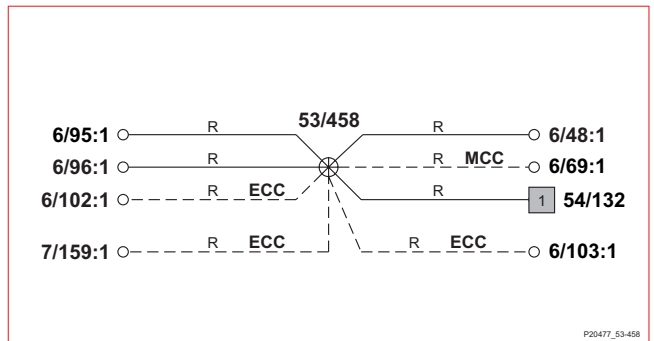

53/459

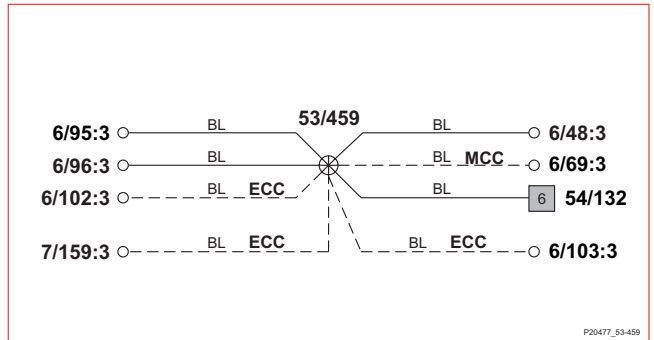

53/460

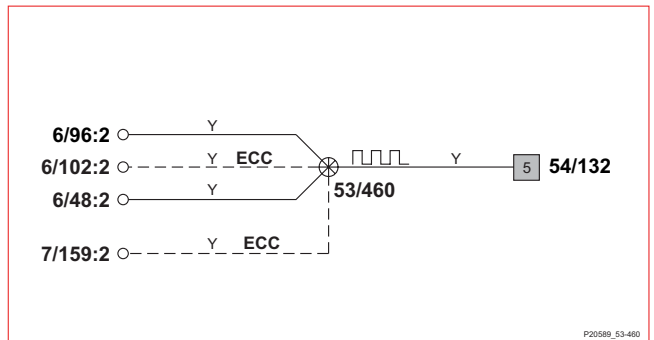

# Точки разветвления

## 53/461 - 53/515

53/461

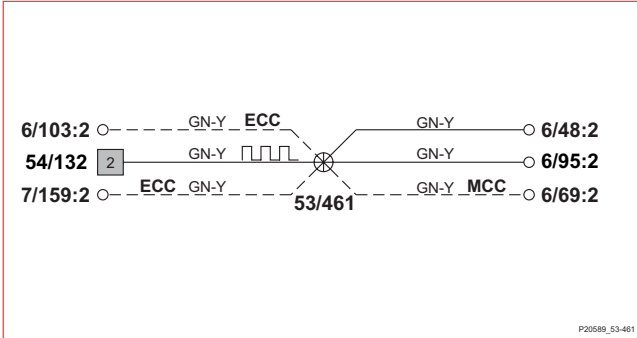

P20589\_53-461

53/505

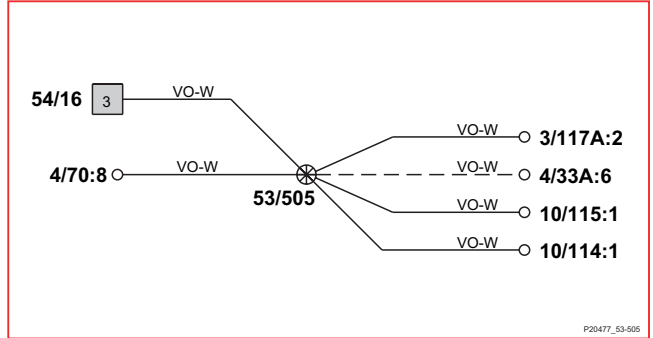

P20477\_53-505

53/462

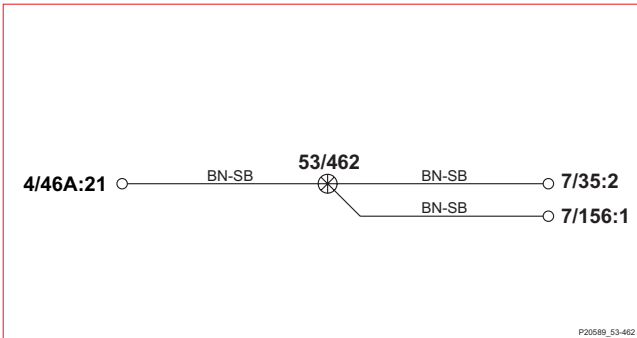

P20589\_53-462

53/508

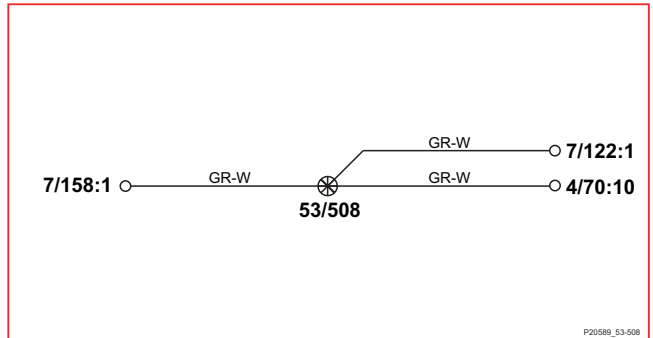

P20589\_53-508

53/500

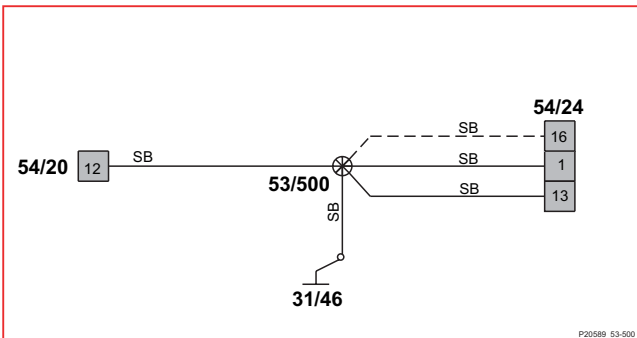

P20589\_53-500

53/509

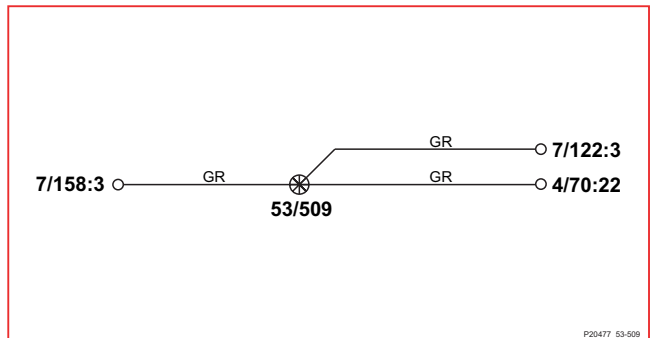

P20477\_53-509

53/501

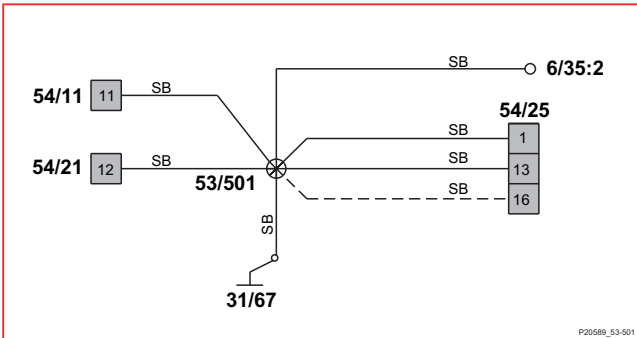

P20589\_53-501

53/514

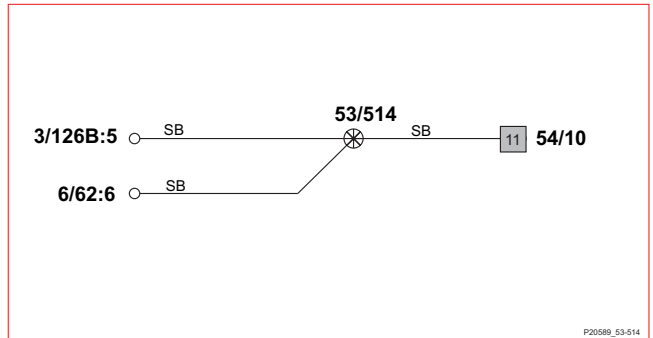

P20589\_53-514

53/503

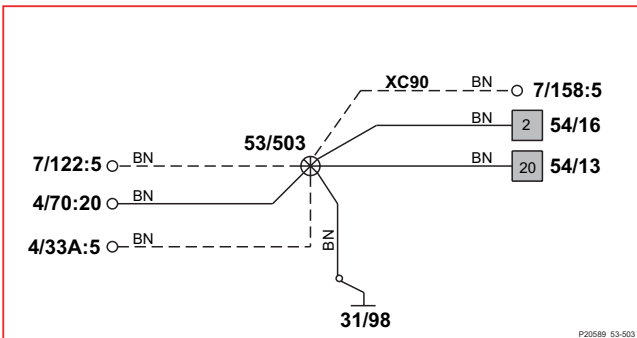

P20589\_53-503

53/515

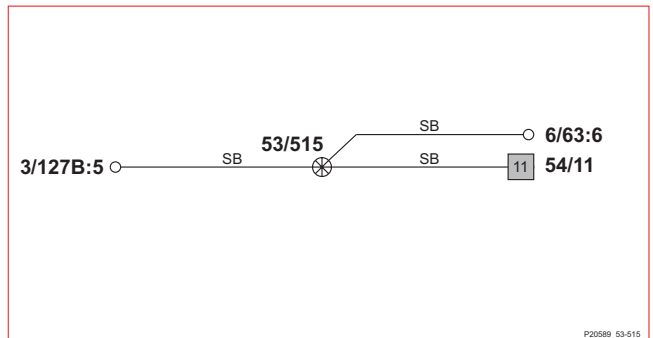

P20589\_53-515

# Точки разветвления 53/516 - 53/570

53/516

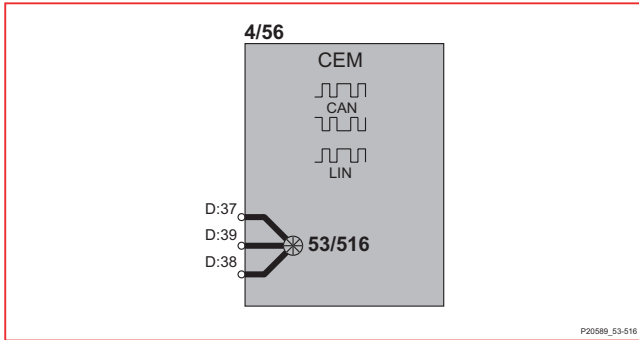

53/526

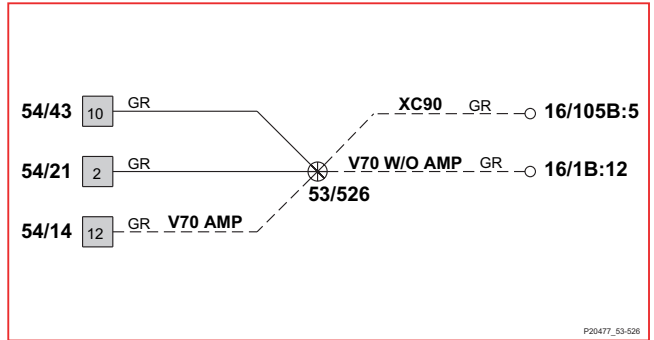

53/517

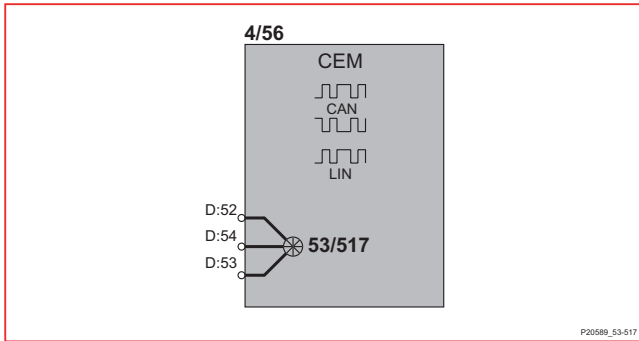

53/567

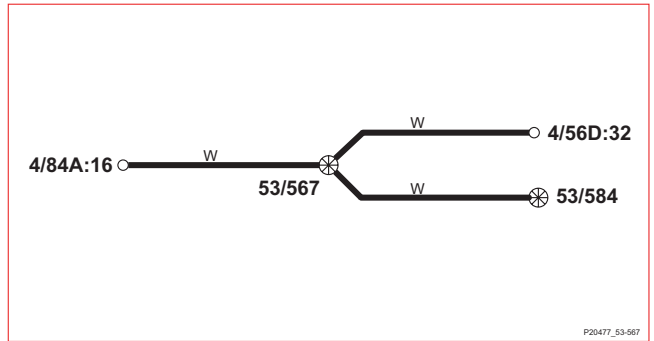

53/523

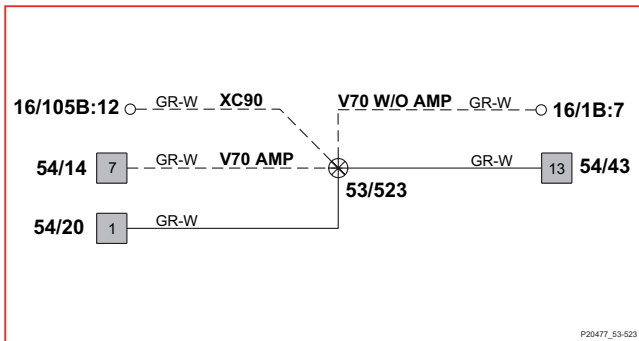

53/568

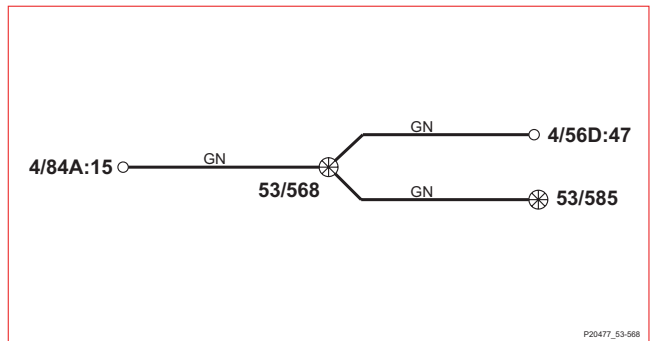

53/524

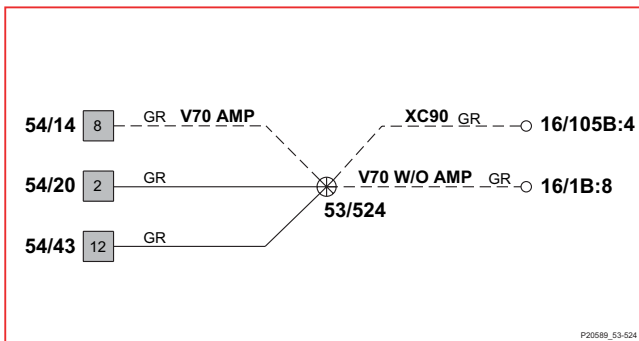

53/569

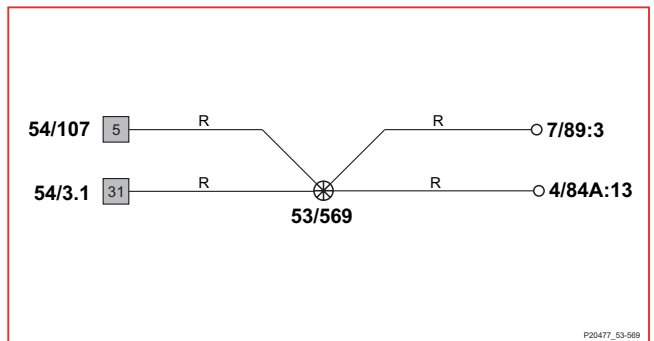

53/525

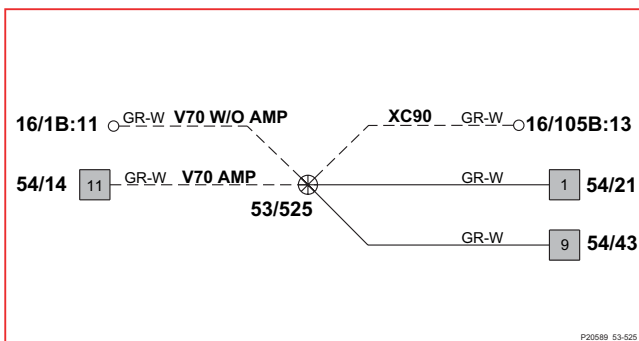

53/570

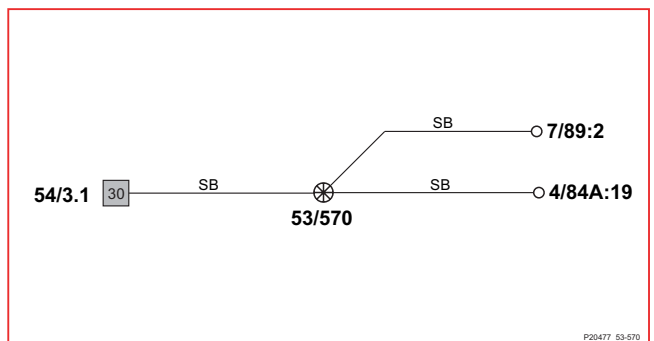

# Точки разветвления

## 53/578 - 53/606

53/578

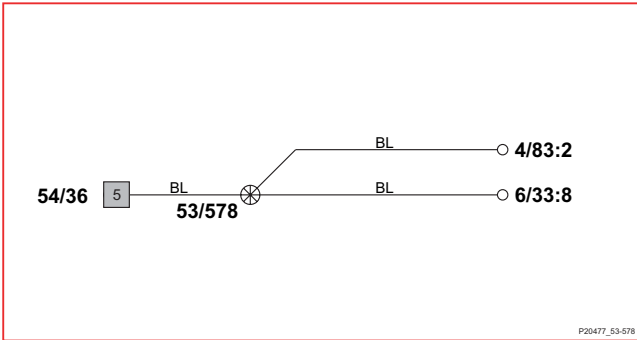

53/601

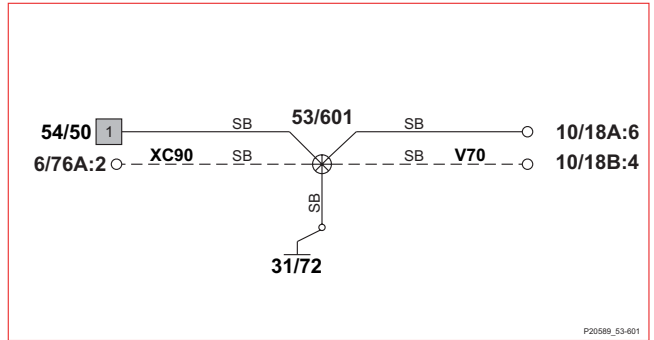

53/579

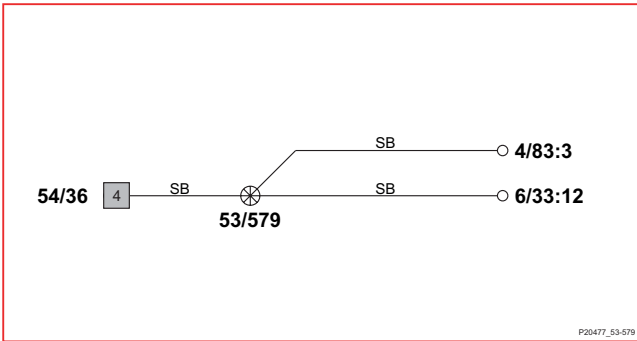

53/602

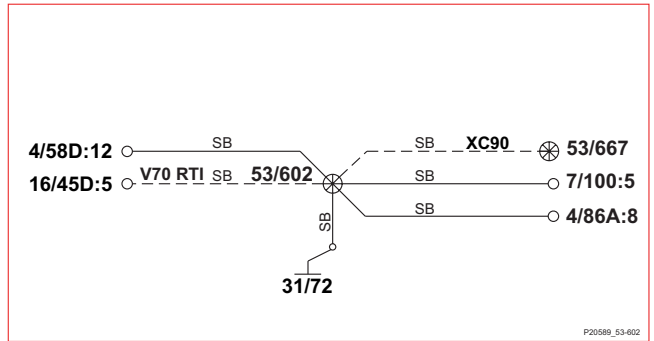

53/583

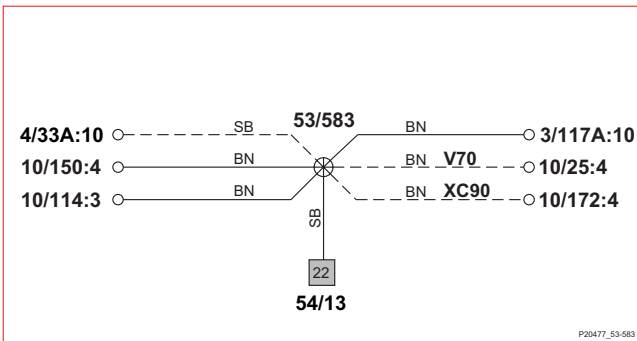

53/604

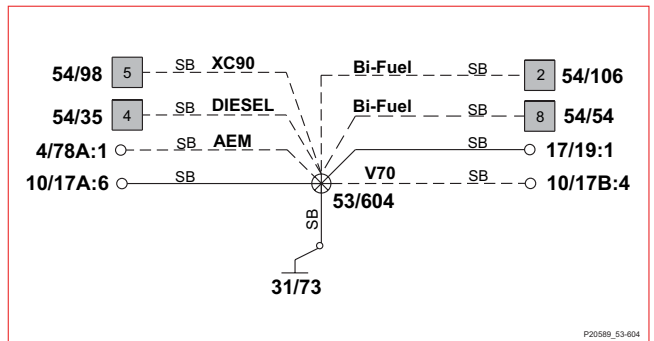

53/584

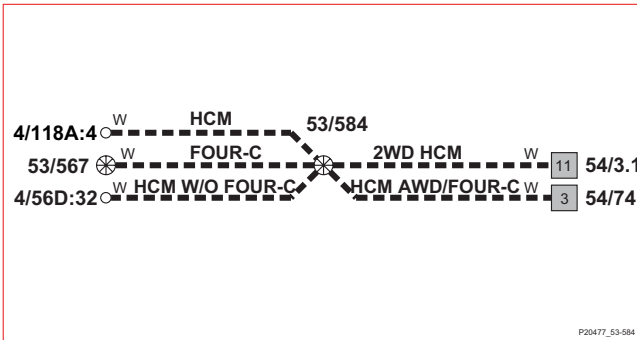

53/605

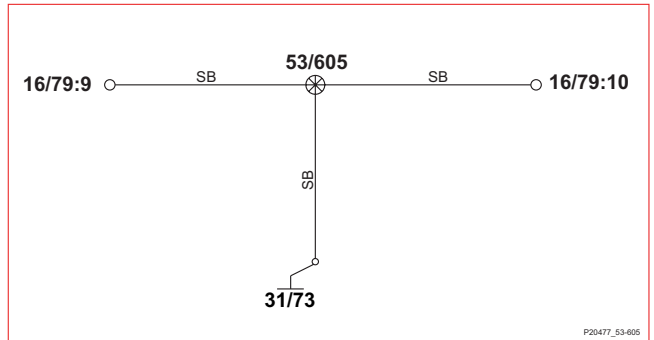

53/585

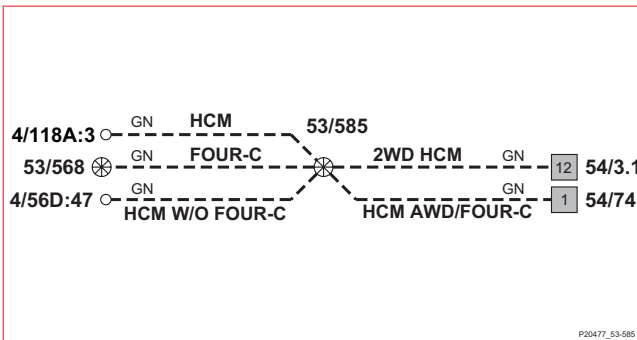

53/606

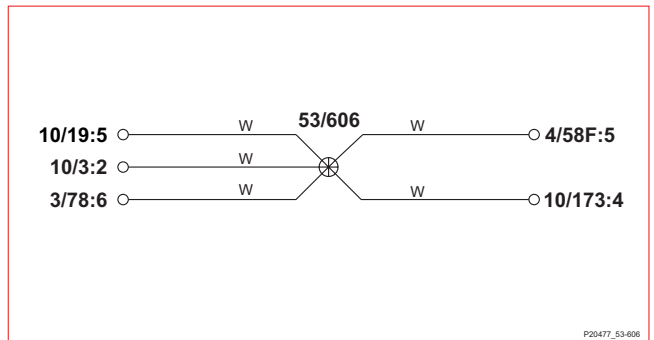

# Точки разветвления

## 53/652 - 53/736

53/652

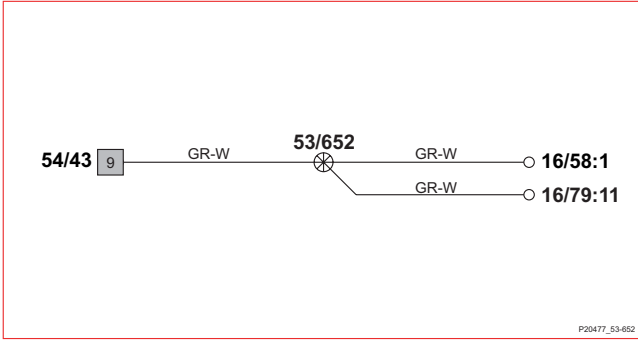

53/664

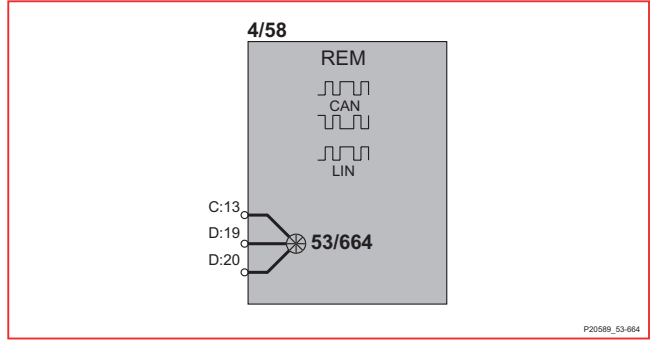

53/653

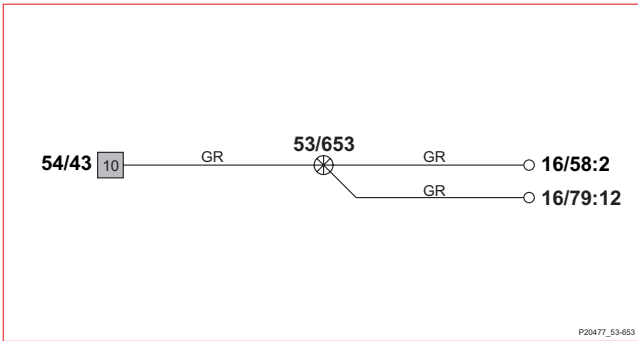

53/733

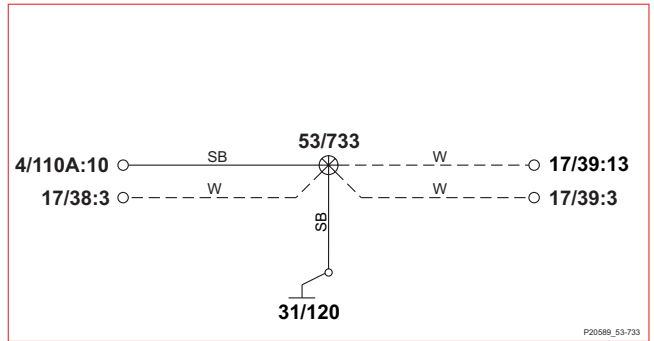

53/654

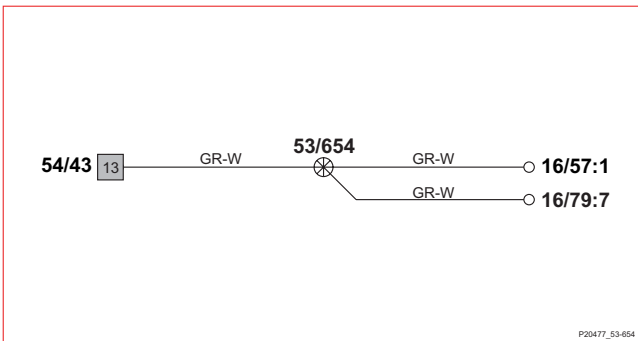

53/734

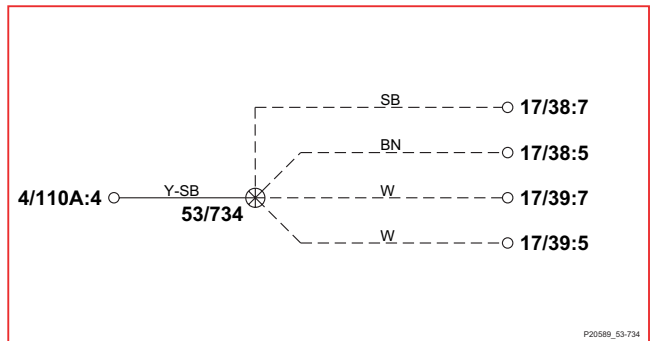

53/655

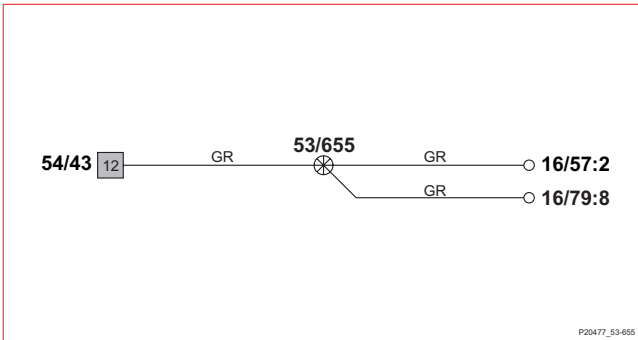

53/735

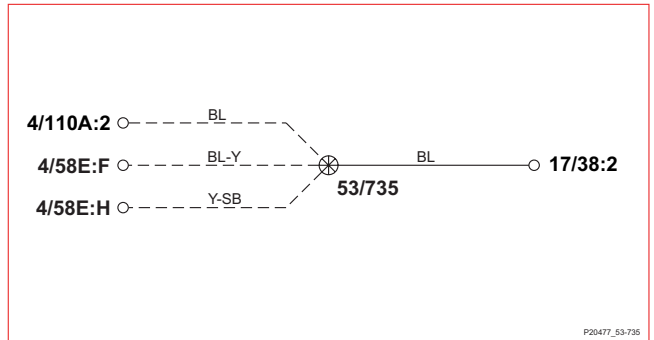

53/663

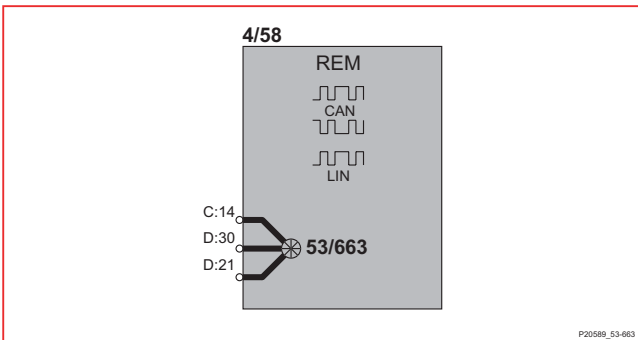

53/736

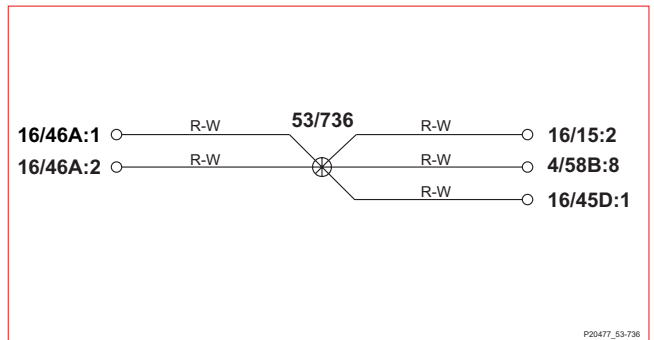

# Точки разветвления

## 53/737 - 53/1404

53/737

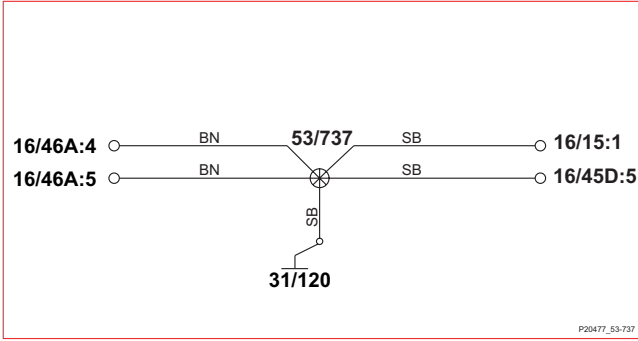

53/1401

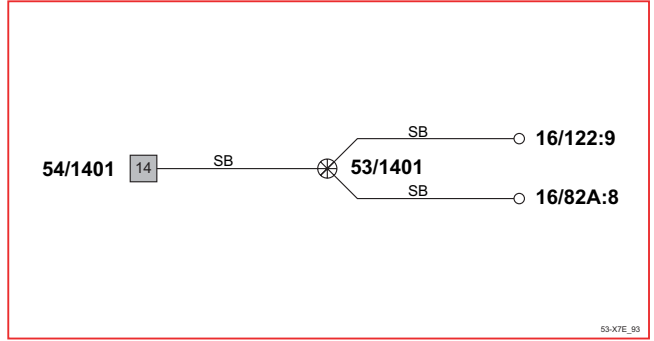

53/1300

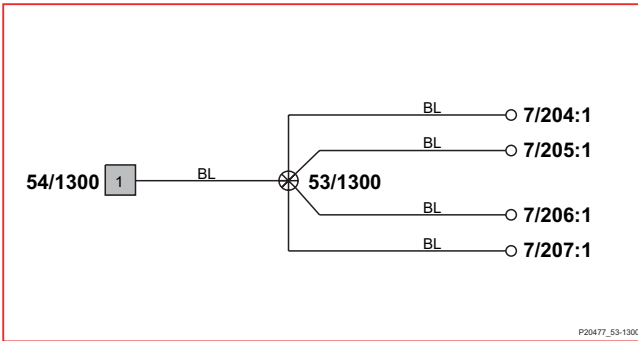

53/1402

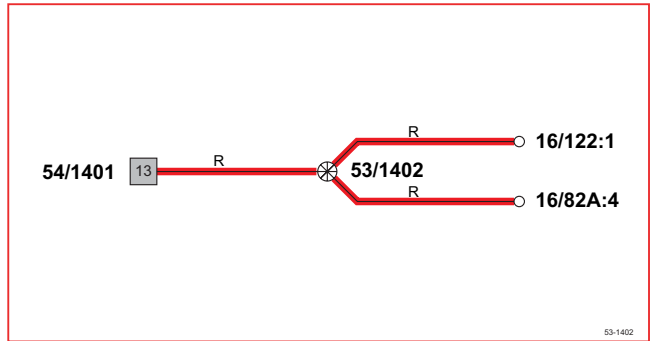

53/1301

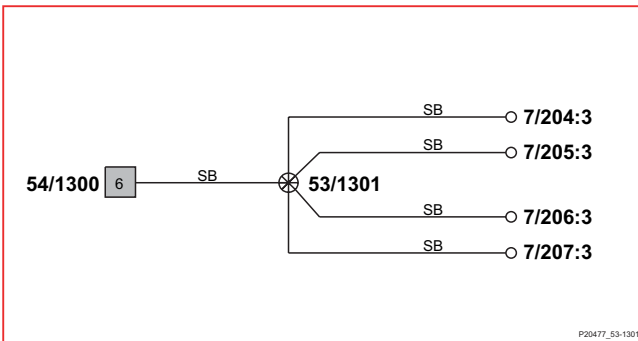

53/1403 V70

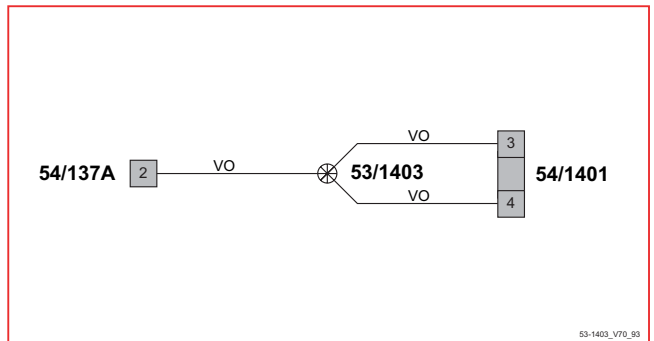

53/1400 V70

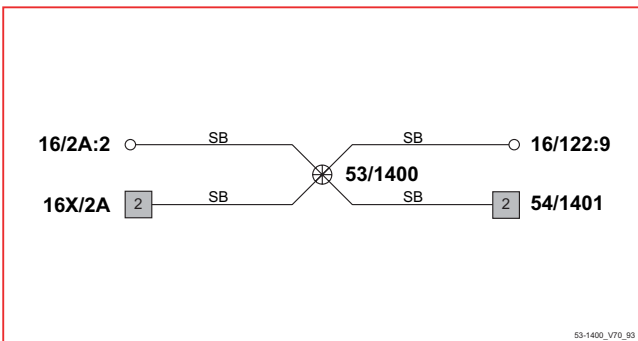

53/1403 XC90

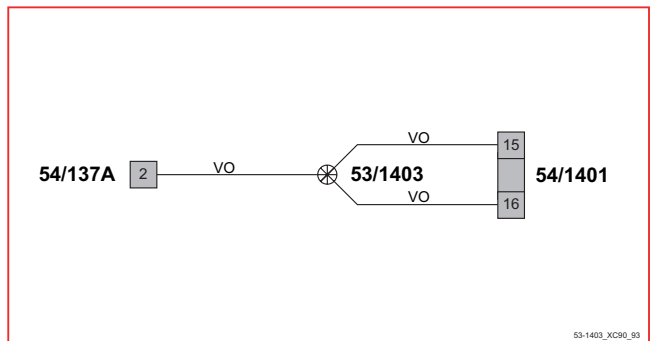

53/1400 XC90

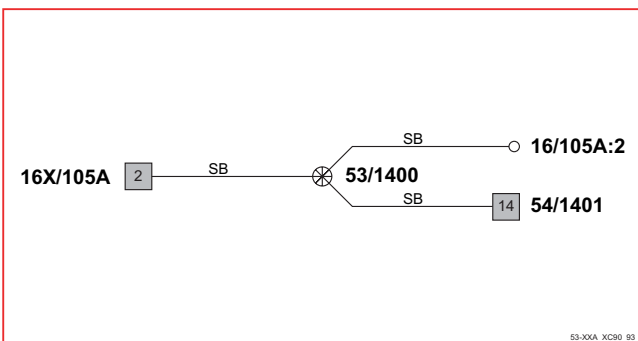

53/1404

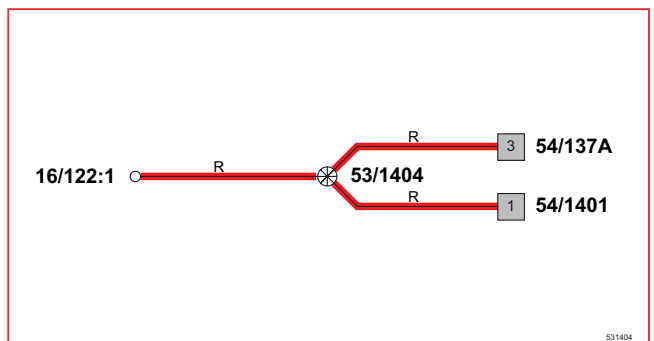

# Точки разветвления

## 53/1405 - 53/3009

### 53/1405

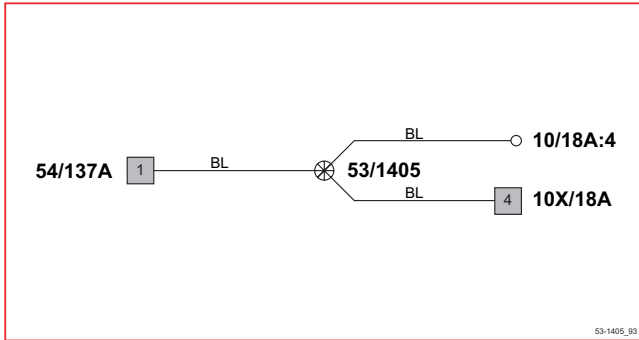

### 53/3002

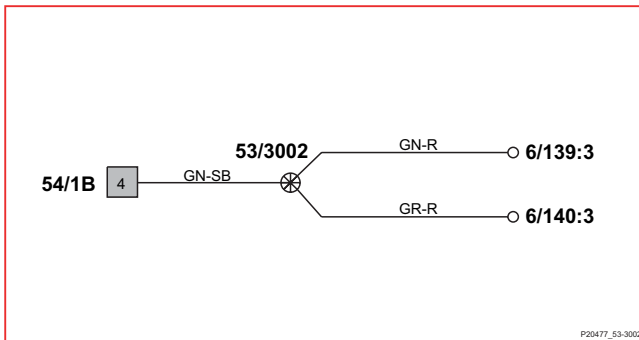

### 53/3003

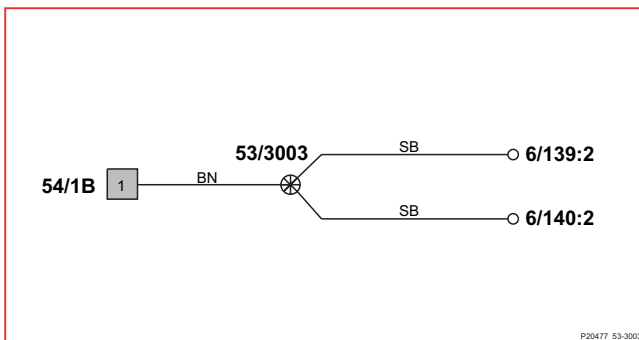

### 53/3006

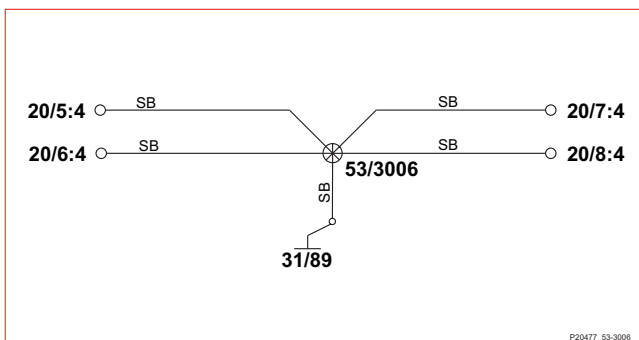

### 53/3009

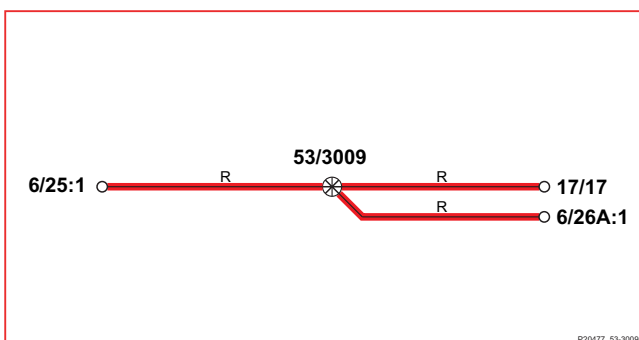

# Прокладывание жгутов проводки в автомобиле

## Жгут проводки бензинового двигателя

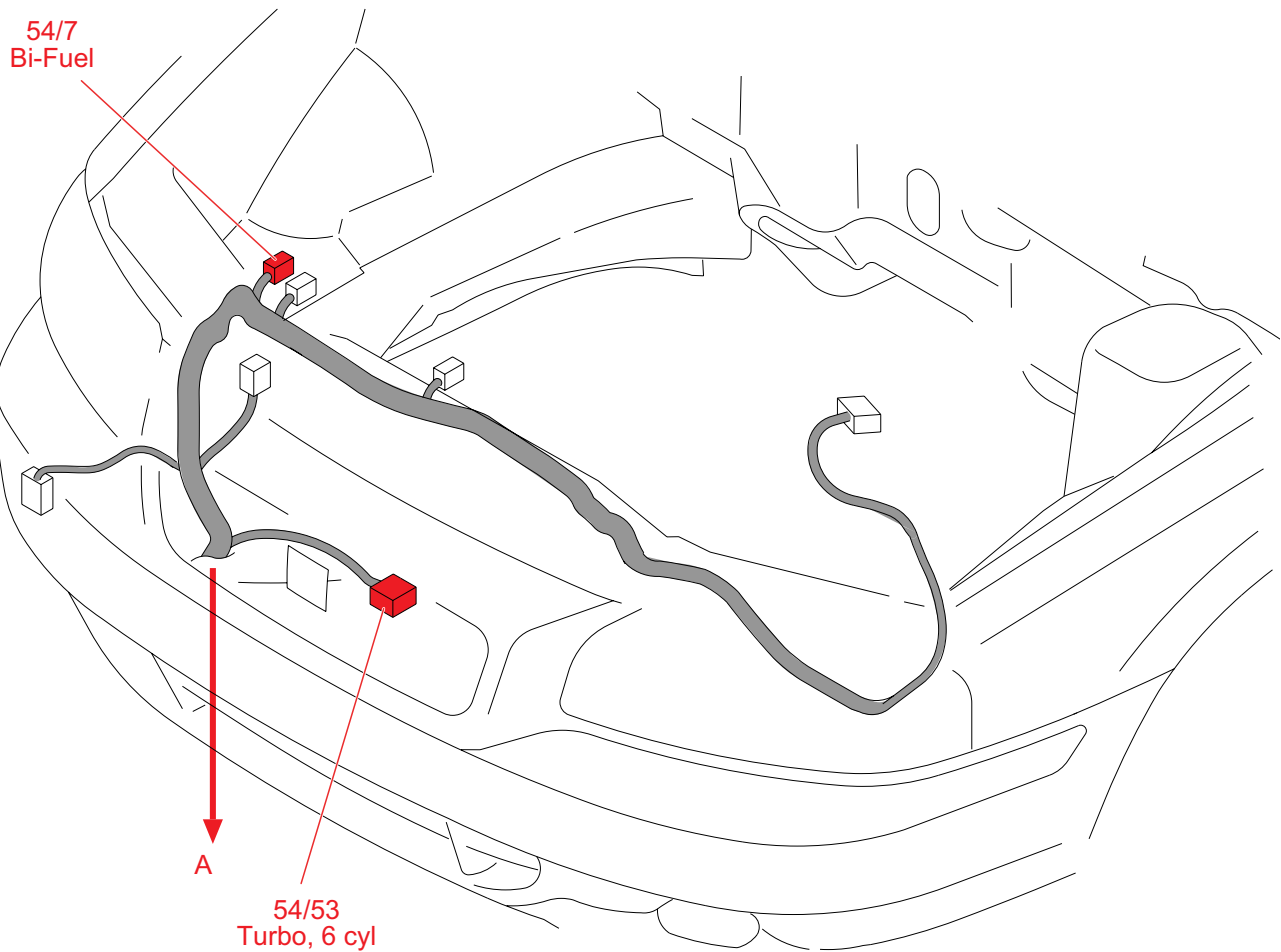
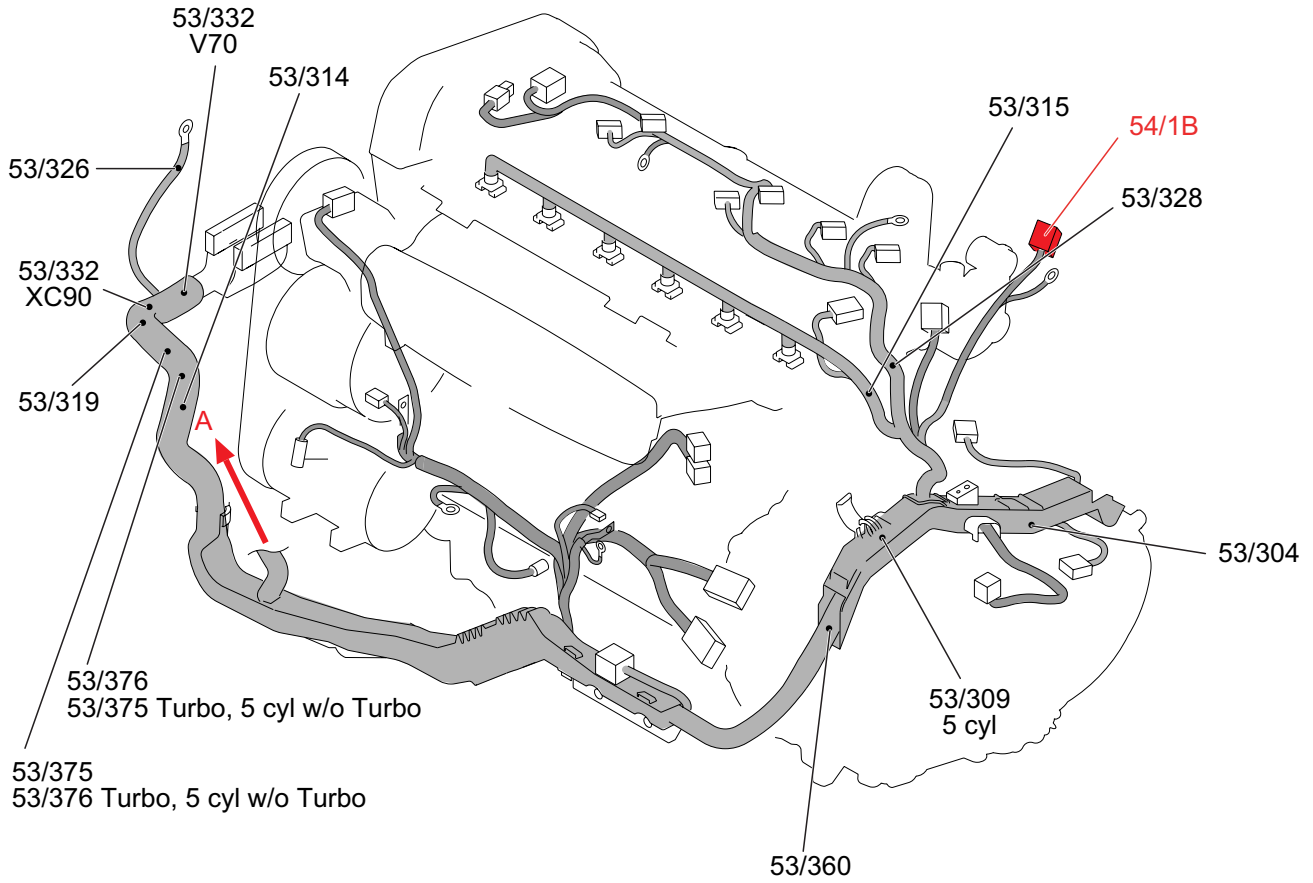



# Прокладывание жгутов проводки в автомобиле

## Жгут проводки бензинового двигателя 6-цил.

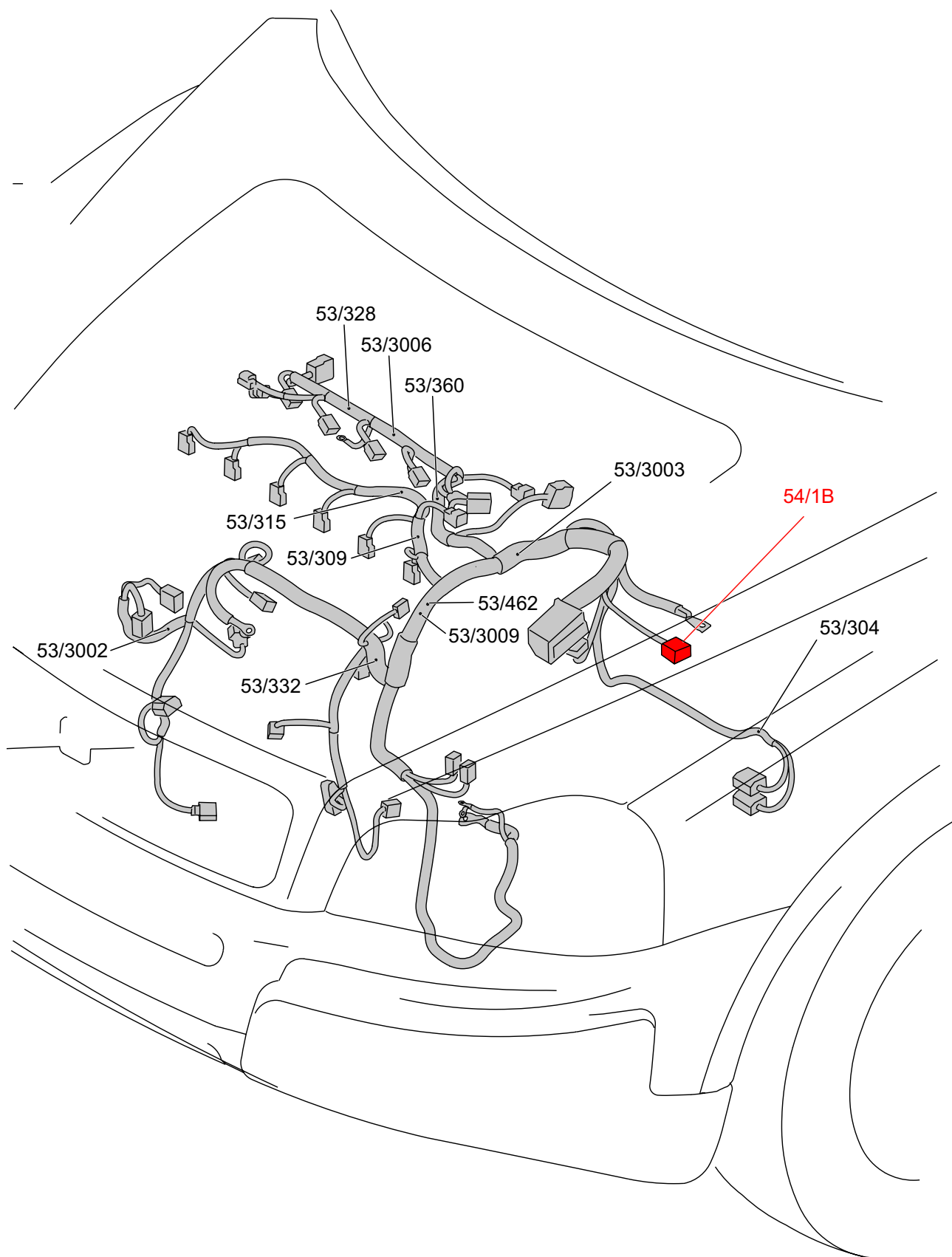

# Прокладывание жгутов проводки в автомобиле

## Жгут проводки дизельного двигателя

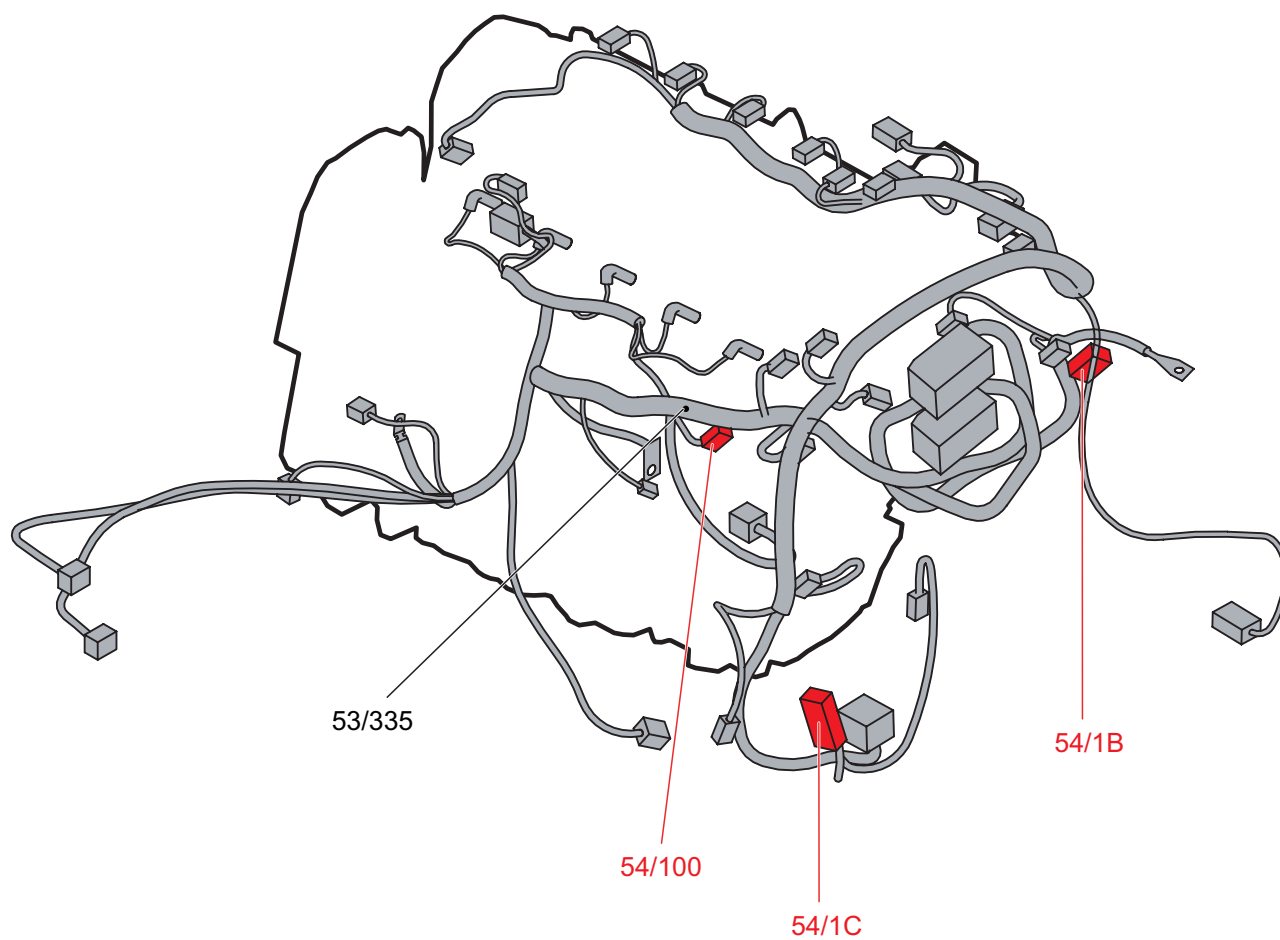

# Прокладывание жгутов проводки в автомобиле

## Жгут проводки отсека двигателя ЛР V70

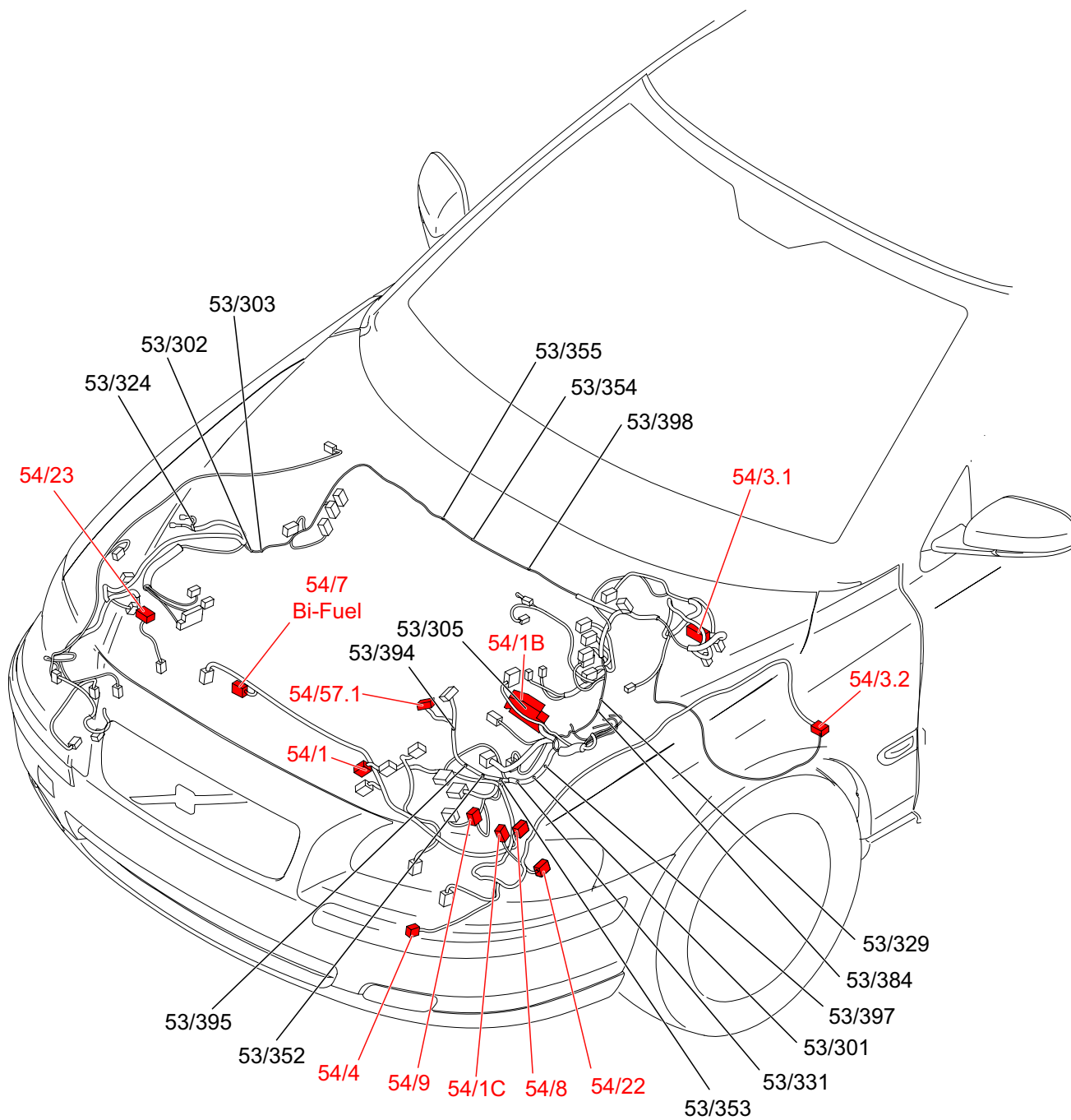

# Прокладывание жгутов проводки в автомобиле

## Жгут проводки отсека двигателя ПР V70

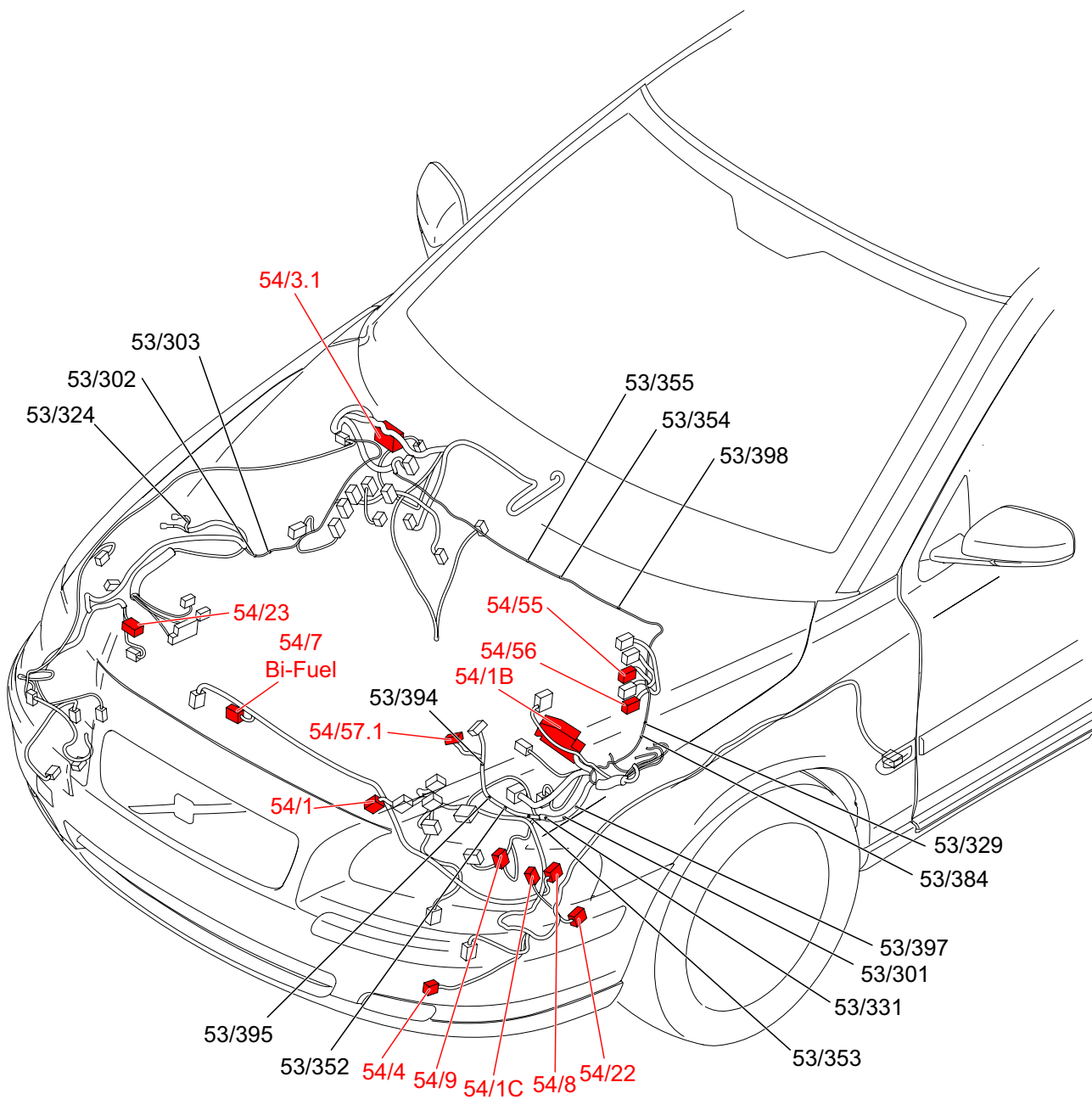

# Прокладывание жгутов проводки в автомобиле

## Жгут проводки отсека двигателя ЛР V90

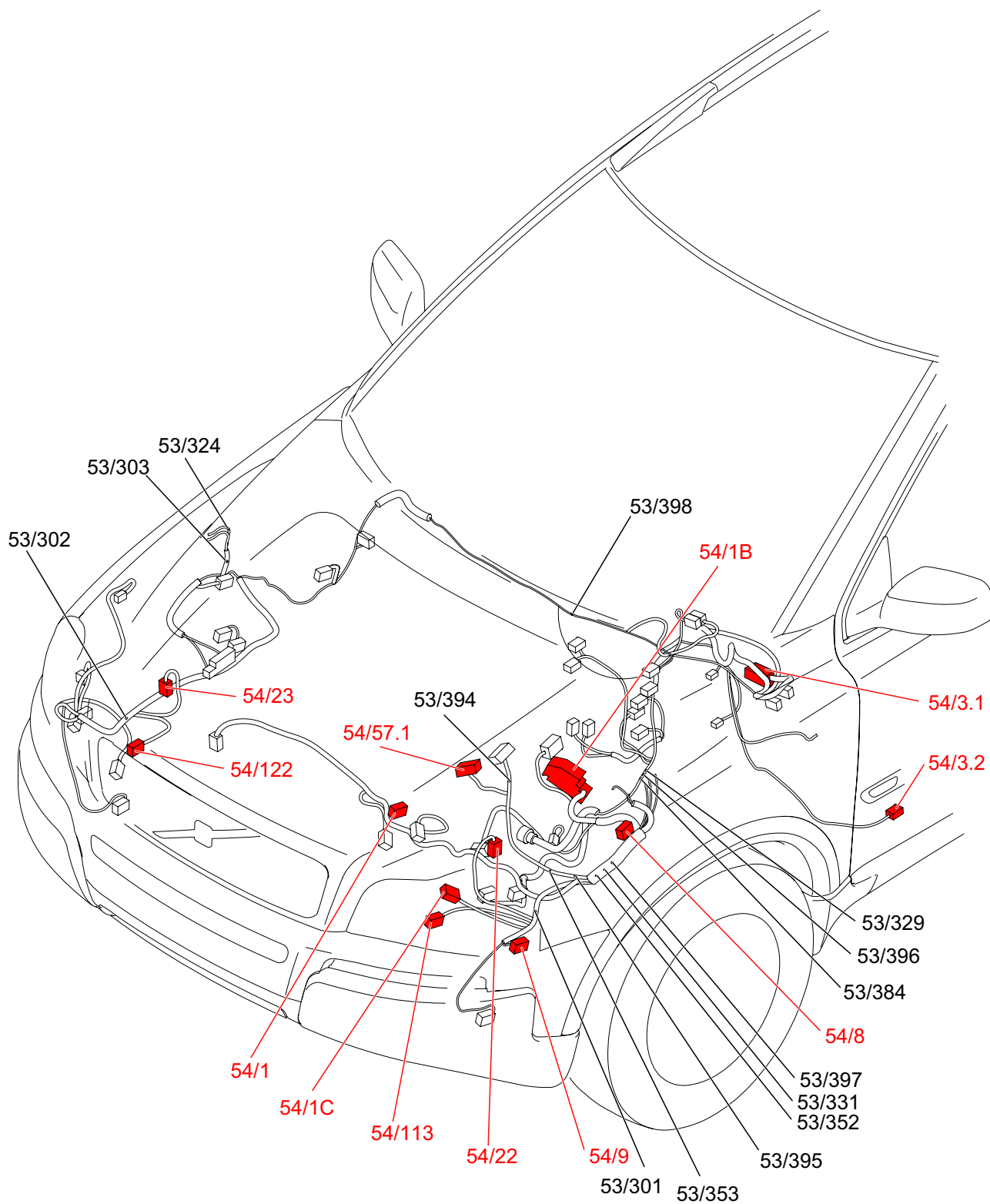

# Прокладывание жгутов проводки в автомобиле

## Жгут проводки отсека двигателя ПР ХС90

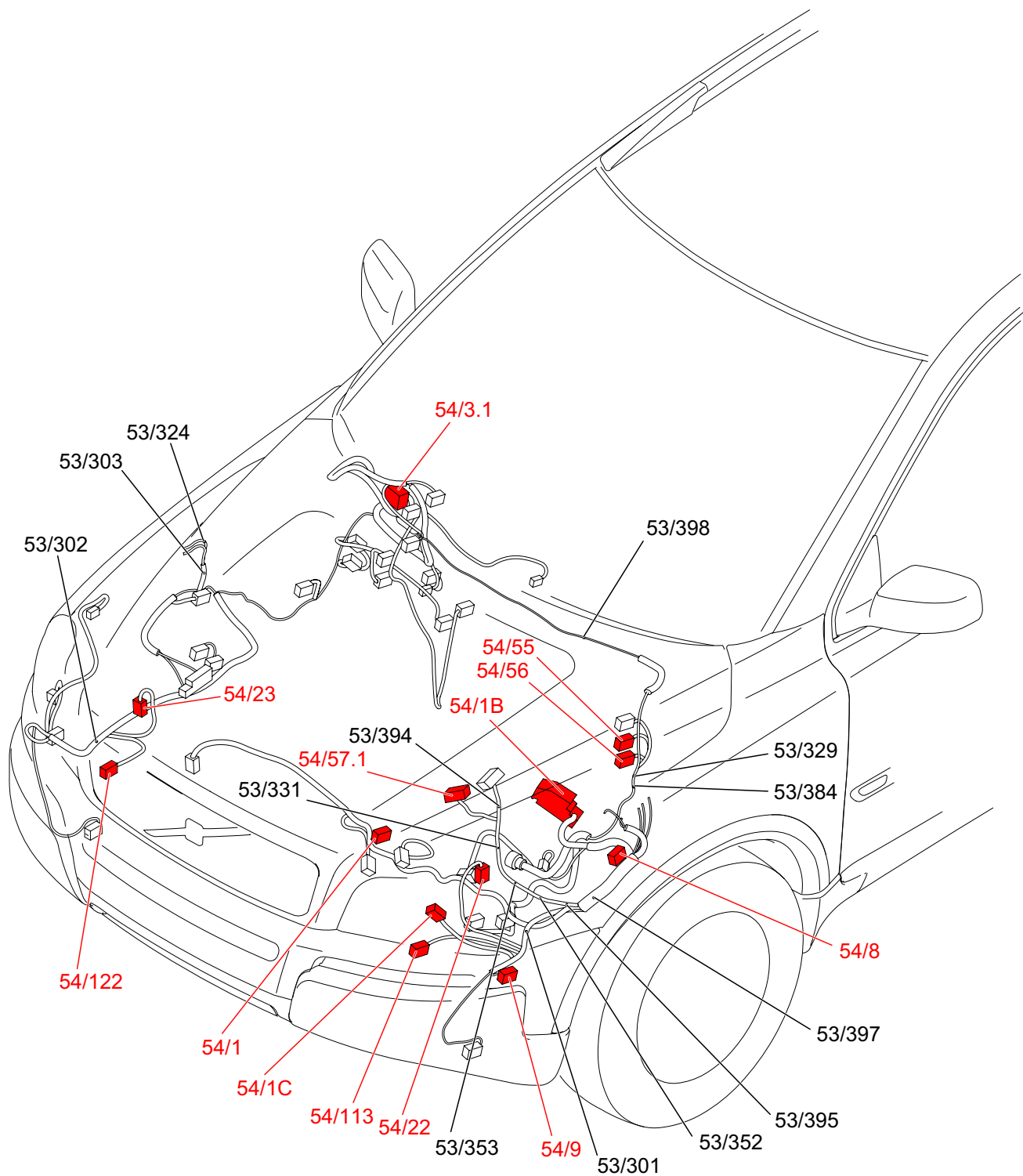

# Прокладывание жгутов проводки в автомобиле

## Жгут проводки салона ЛР V70

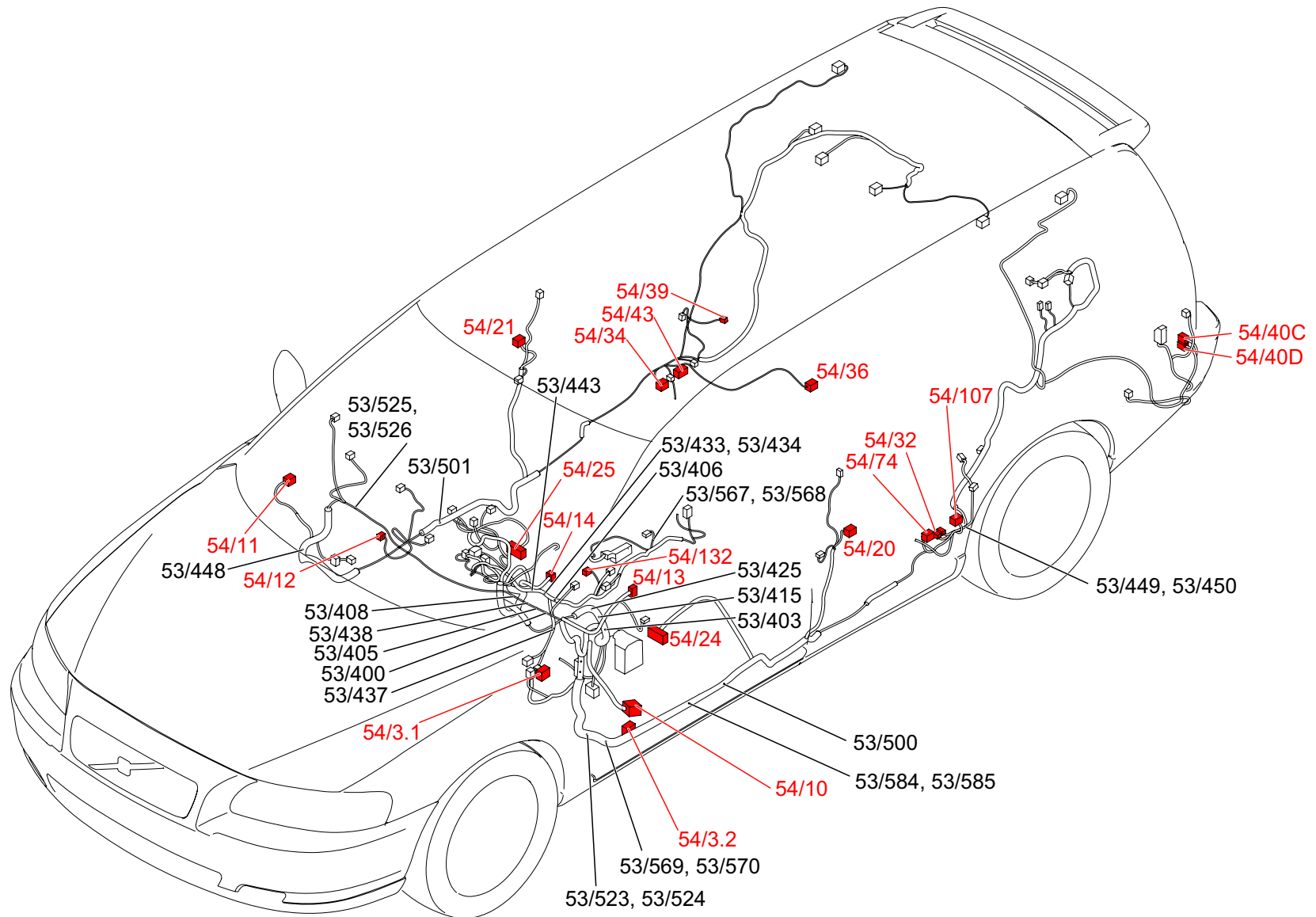

# Прокладывание жгутов проводки в автомобиле

## Жгут проводки салона ПР V70

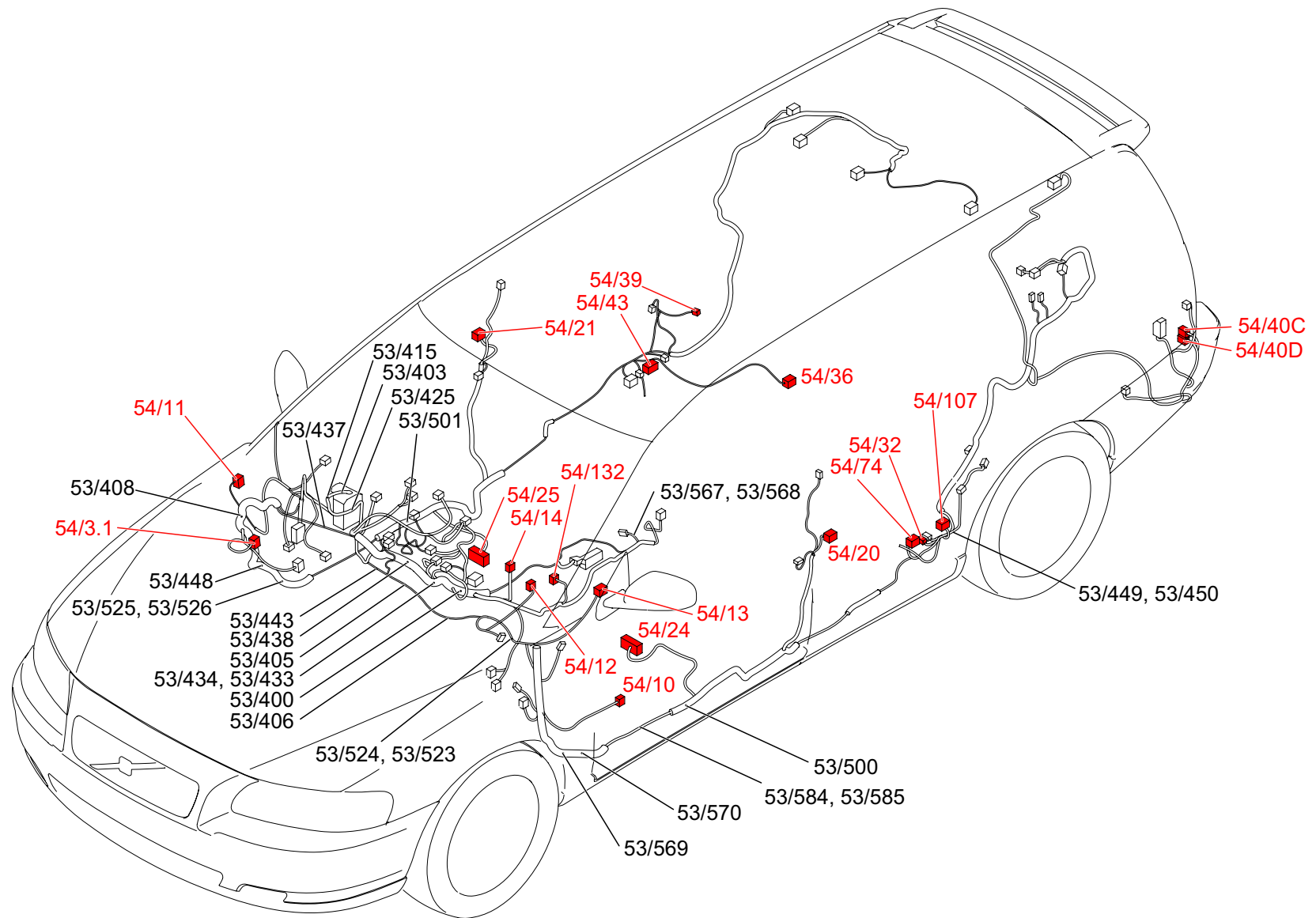



# Прокладывание жгутов проводки в автомобиле

## Жгут проводки салона ЛР ХС90

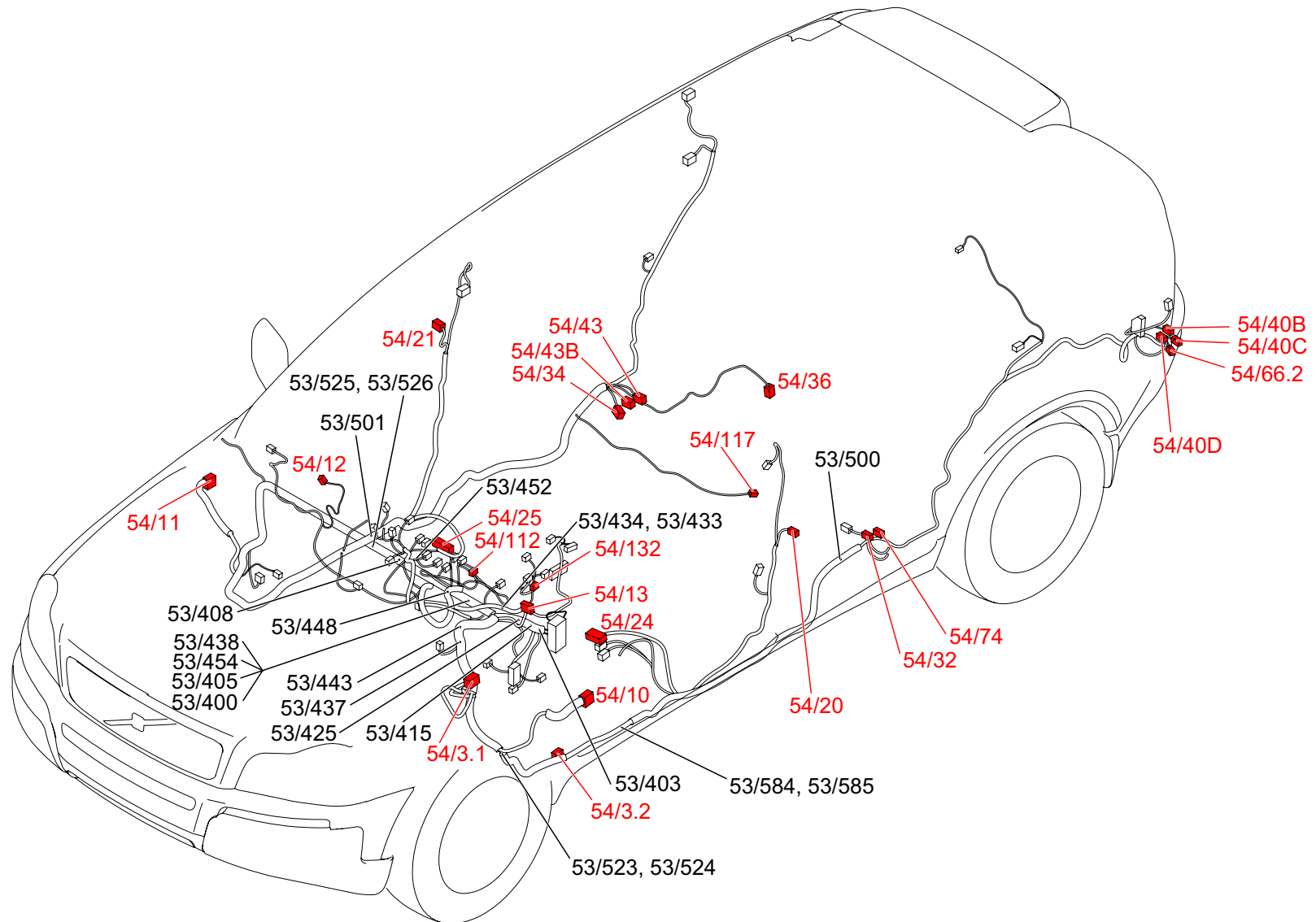



# Прокладывание жгутов проводки в автомобиле

## Жгут проводки отсека багажника V70

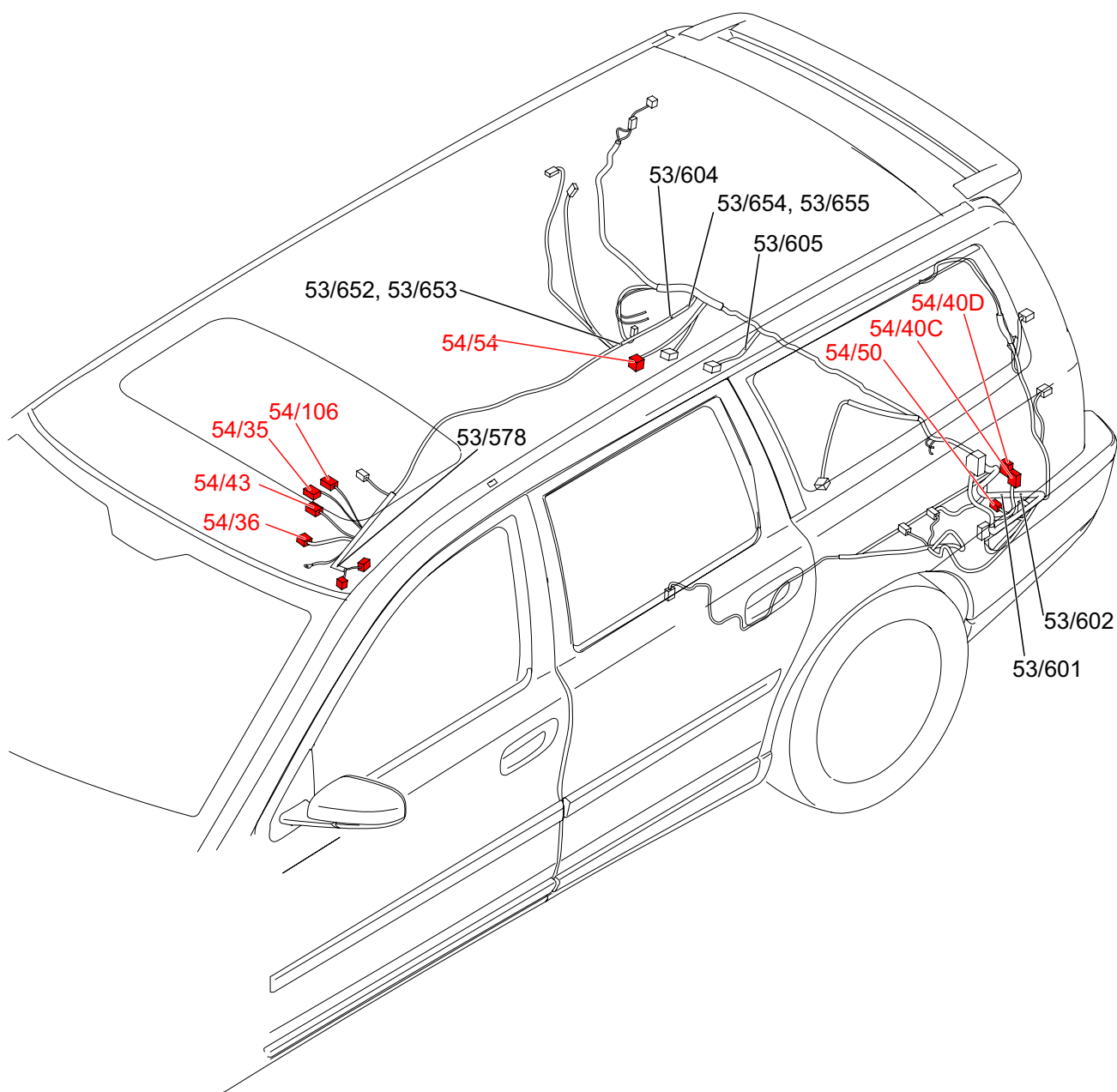

# Прокладывание жгутов проводки в автомобиле

## Жгут проводки отсека багажника XC90

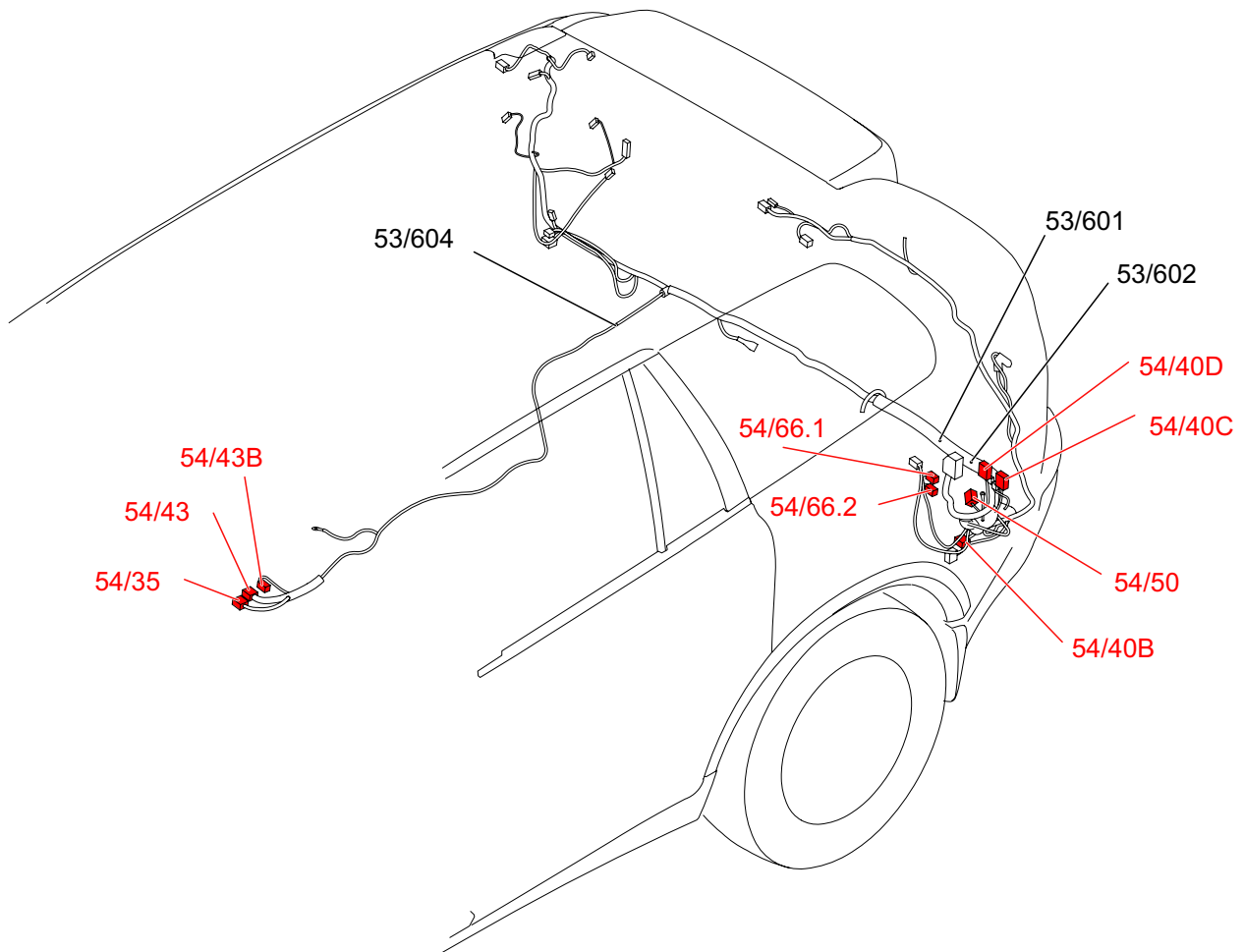

## Прокладывание жгутов проводки в автомобиле

### Жгут проводки потолка и Жгут проводки наддувного занавеса V70

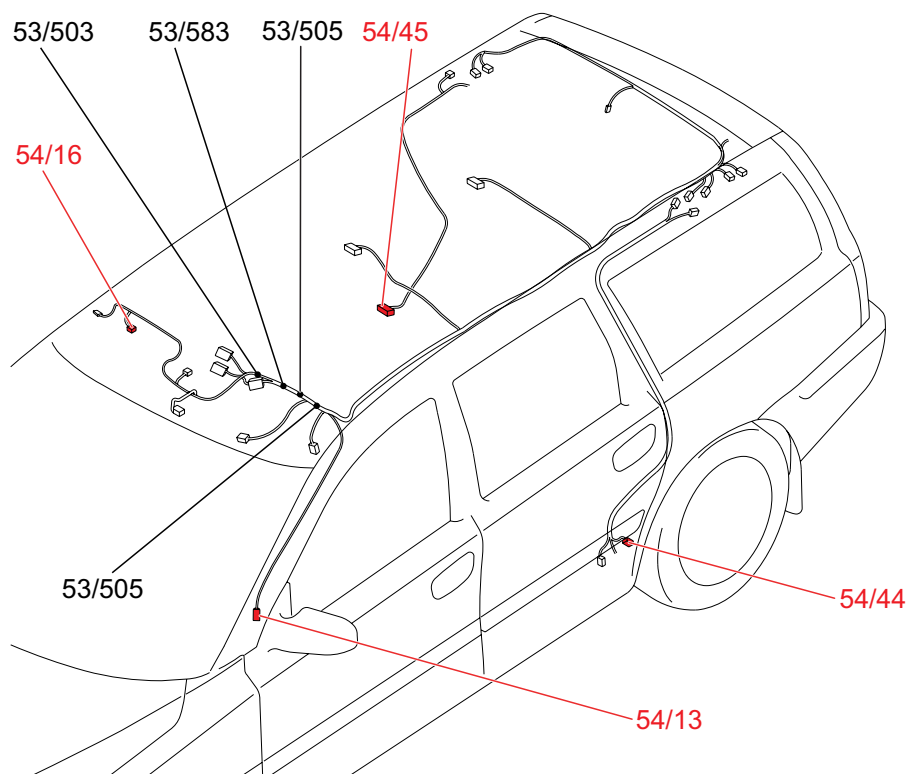

### Жгут проводки крышки багажника V70

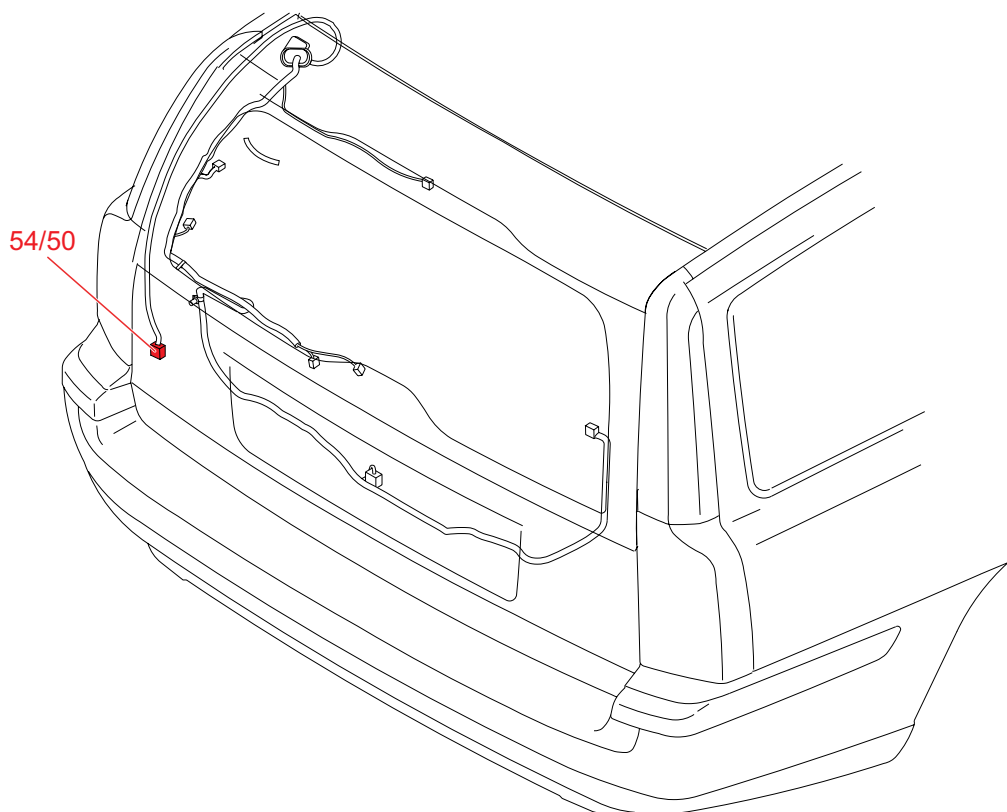

## Прокладывание жгутов проводки в автомобиле Жгут проводки потолка XC90

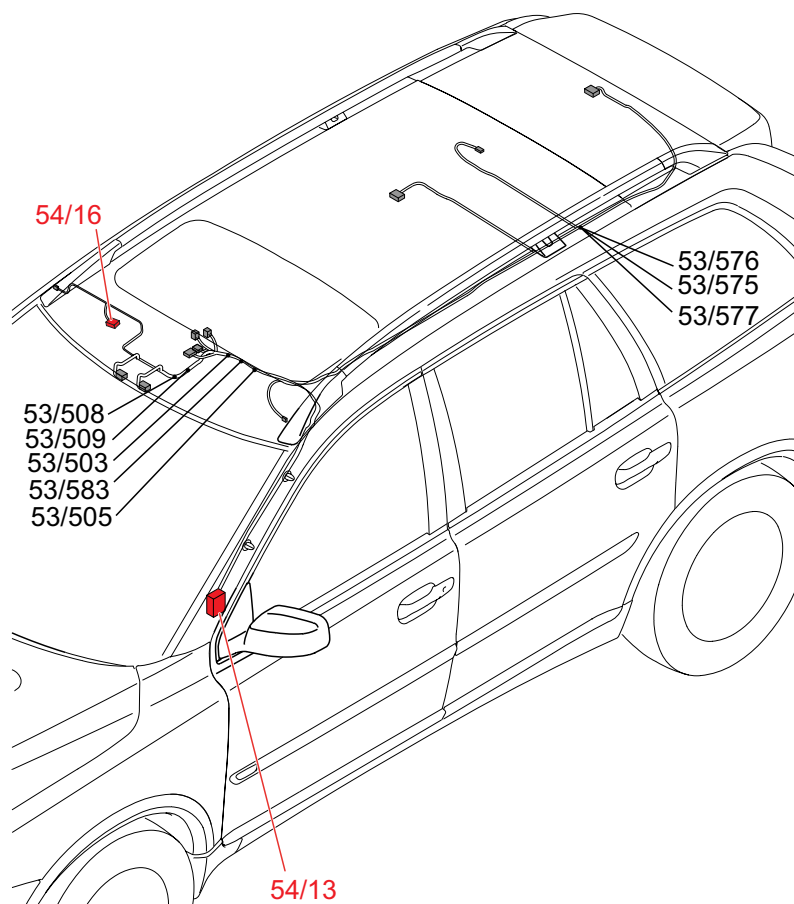

## Жгут проводки крышки багажника XC90

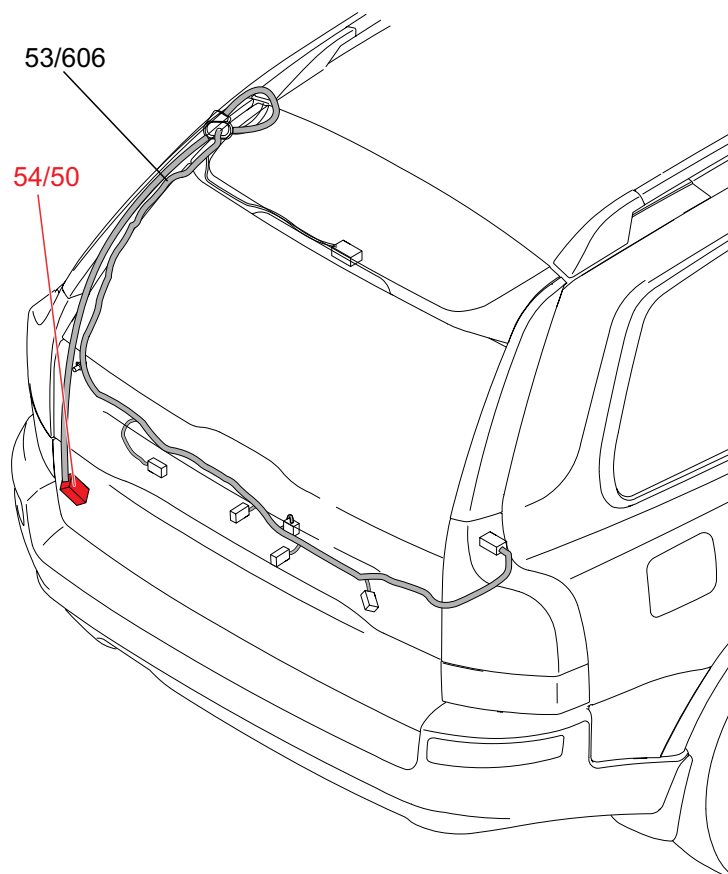

# Прокладывание жгутов проводки в автомобиле

## Жгут проводки дверей V70

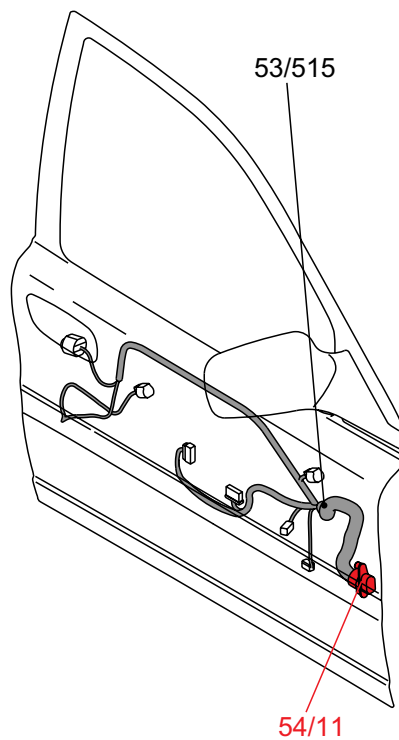
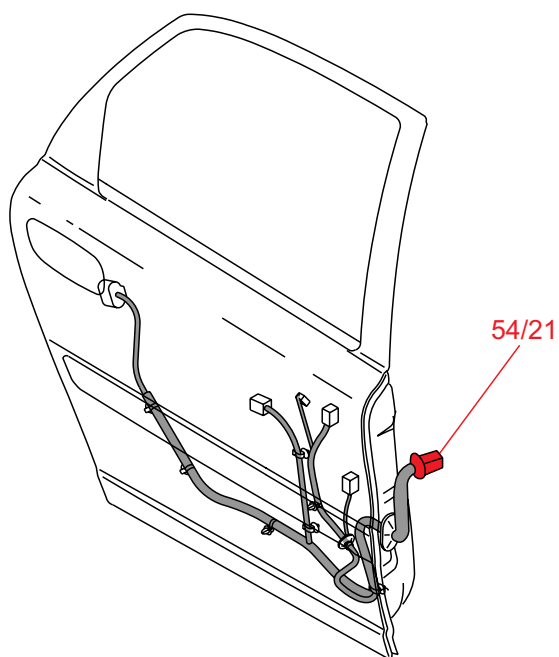
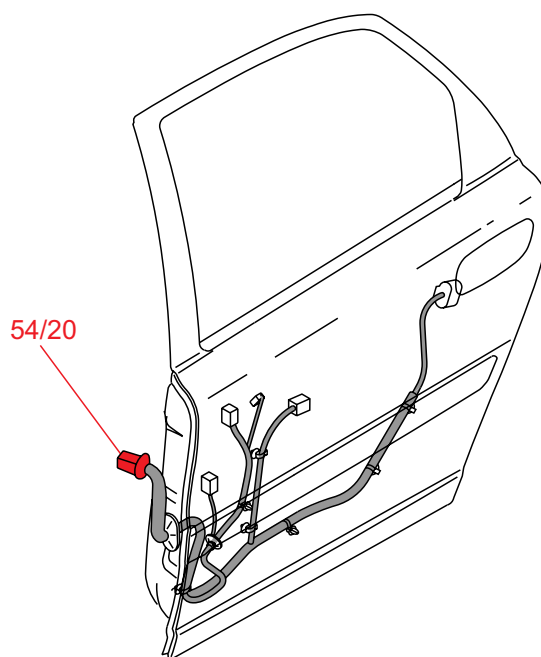
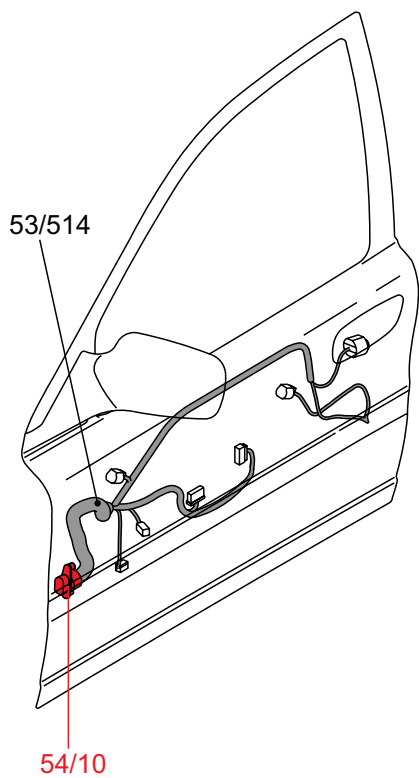

# Прокладывание жгутов проводки в автомобиле

## Жгут проводки дверей XC90

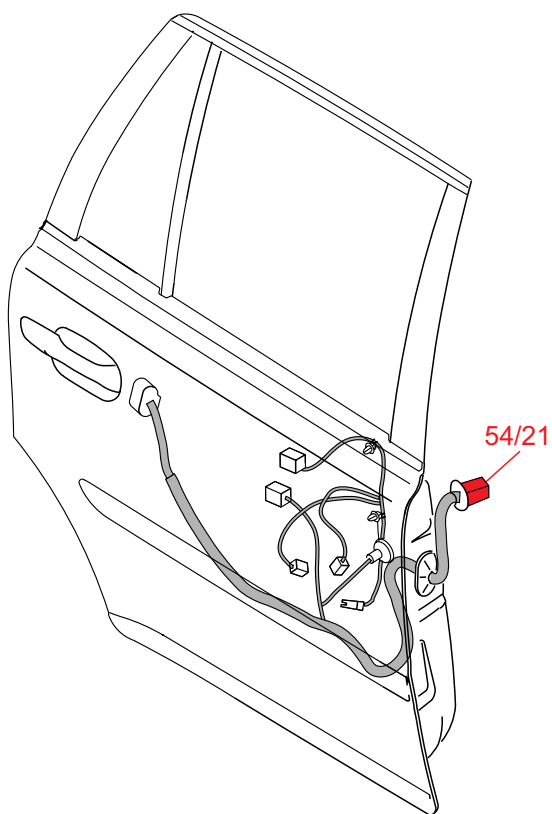
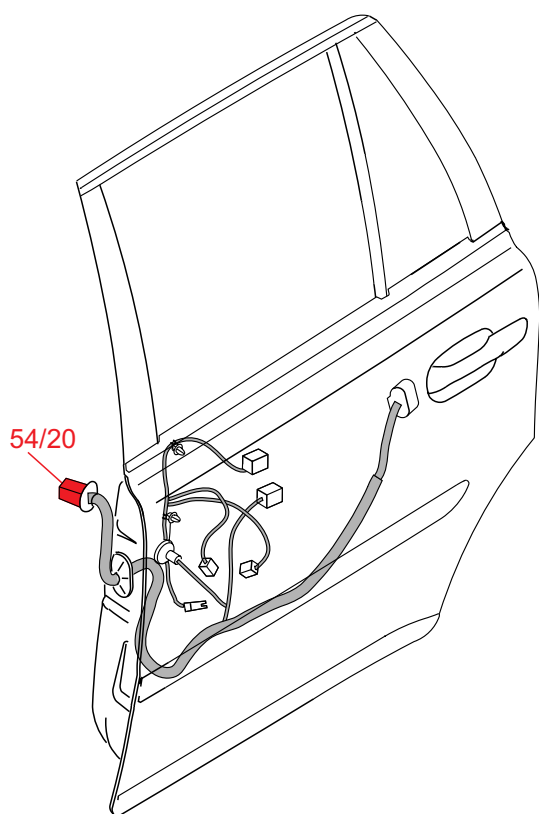
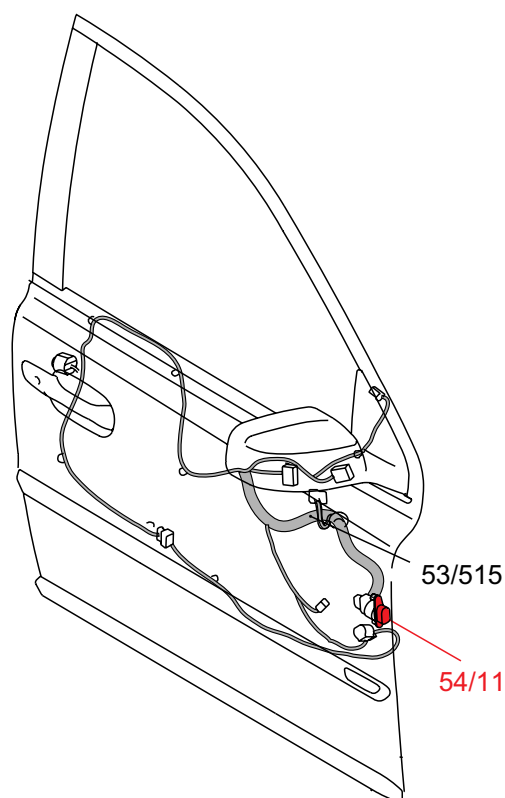
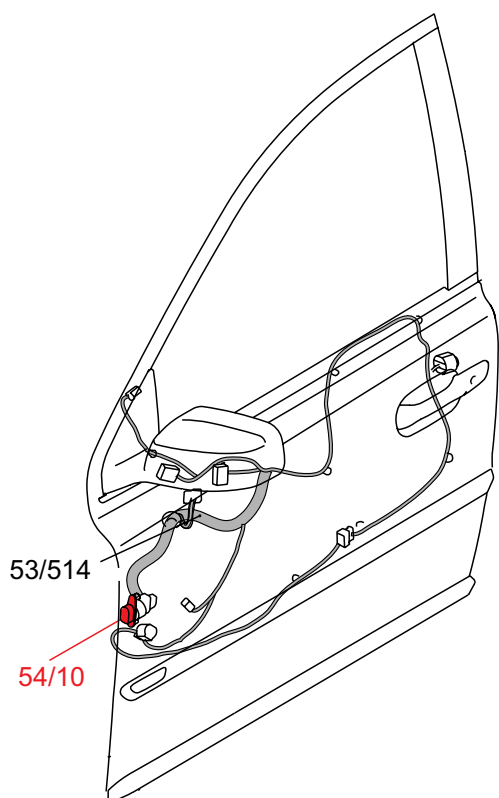



# Прокладывание жгутов проводки в автомобиле

## Жгуты проводки Bi-Fuel V70

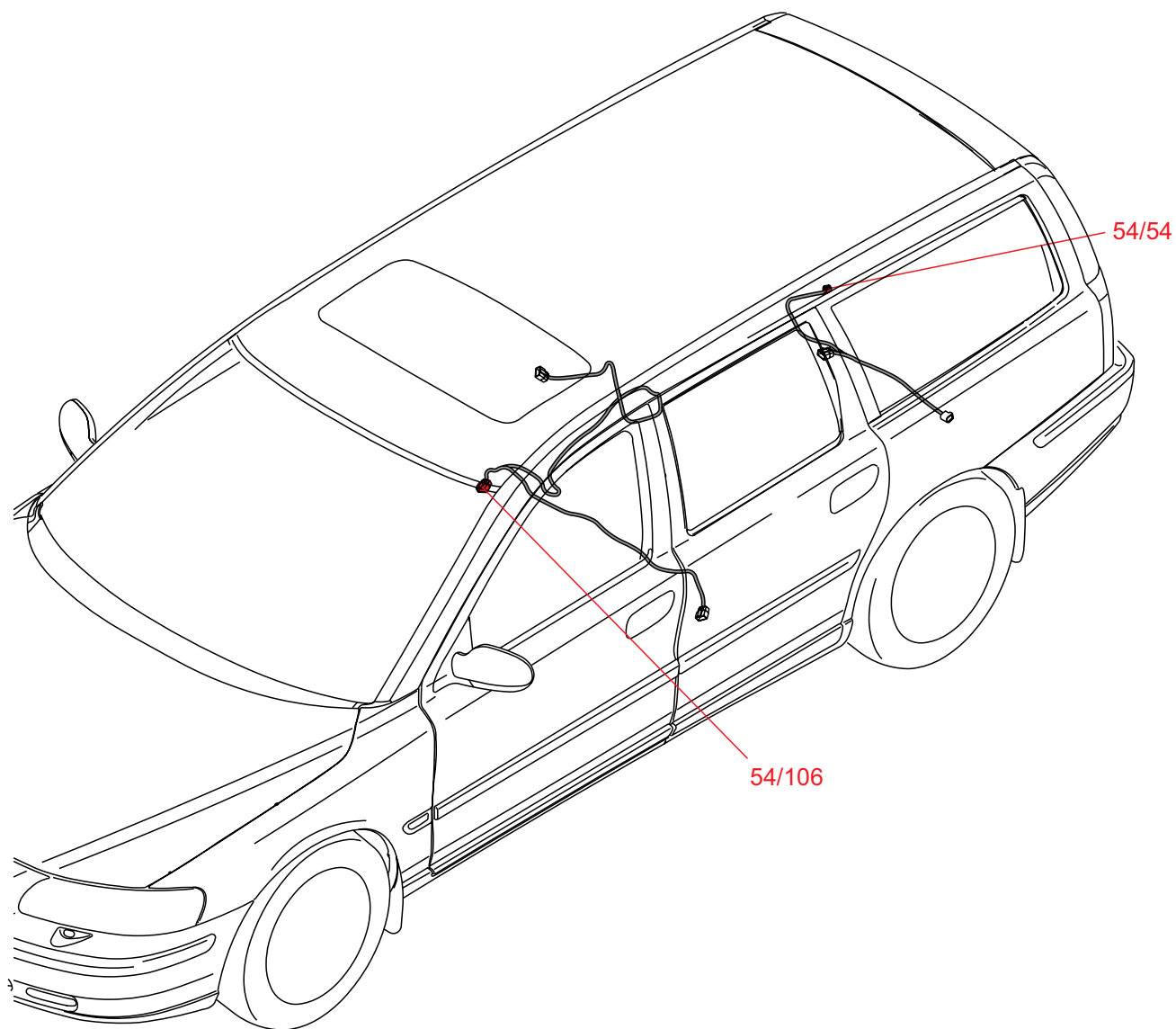

# Прокладывание жгутов проводки в автомобиле

## Система развлечения заднего сиденья V70

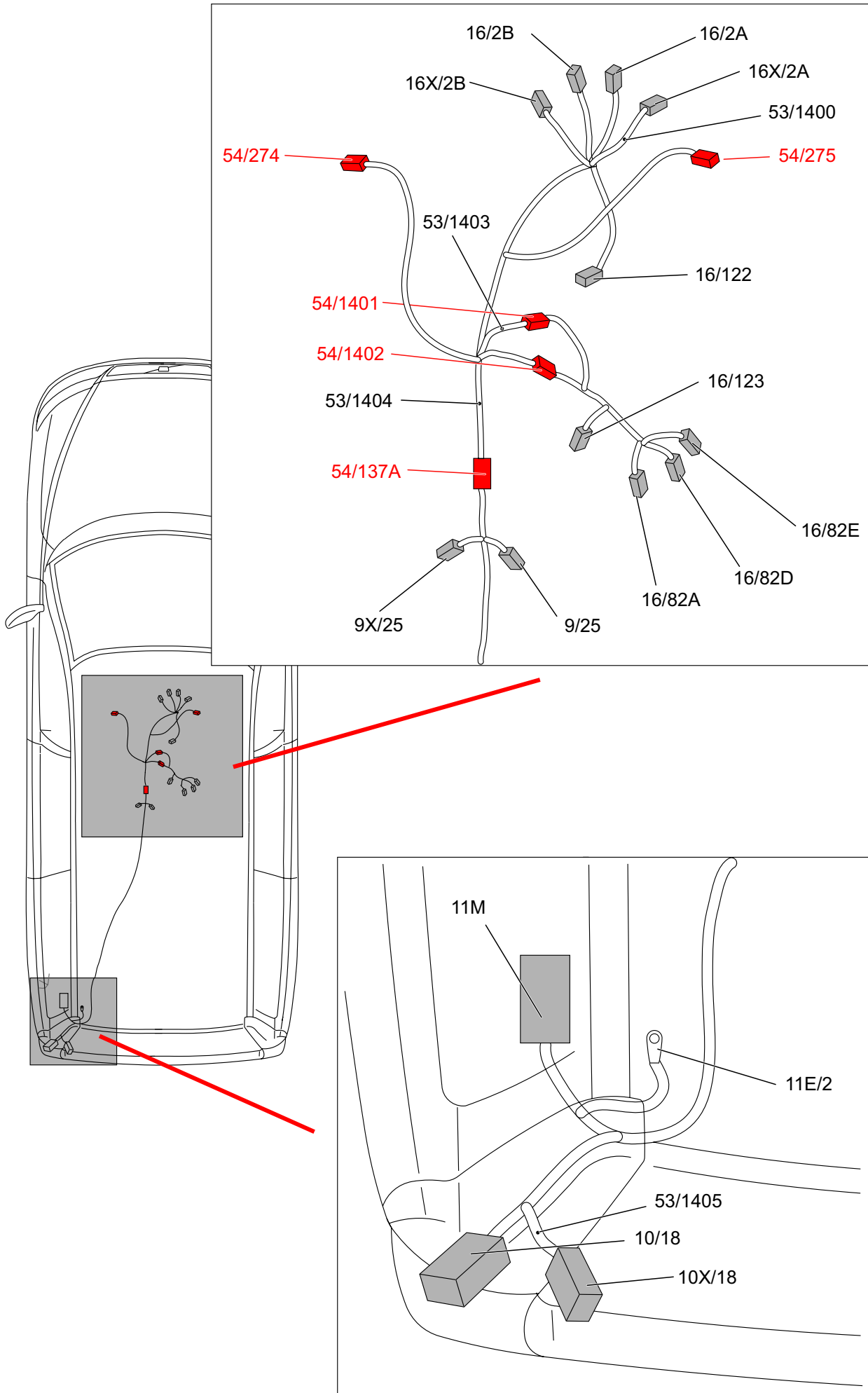

# Прокладывание жгутов проводки в автомобиле

## Система развлечения заднего сиденья XC90

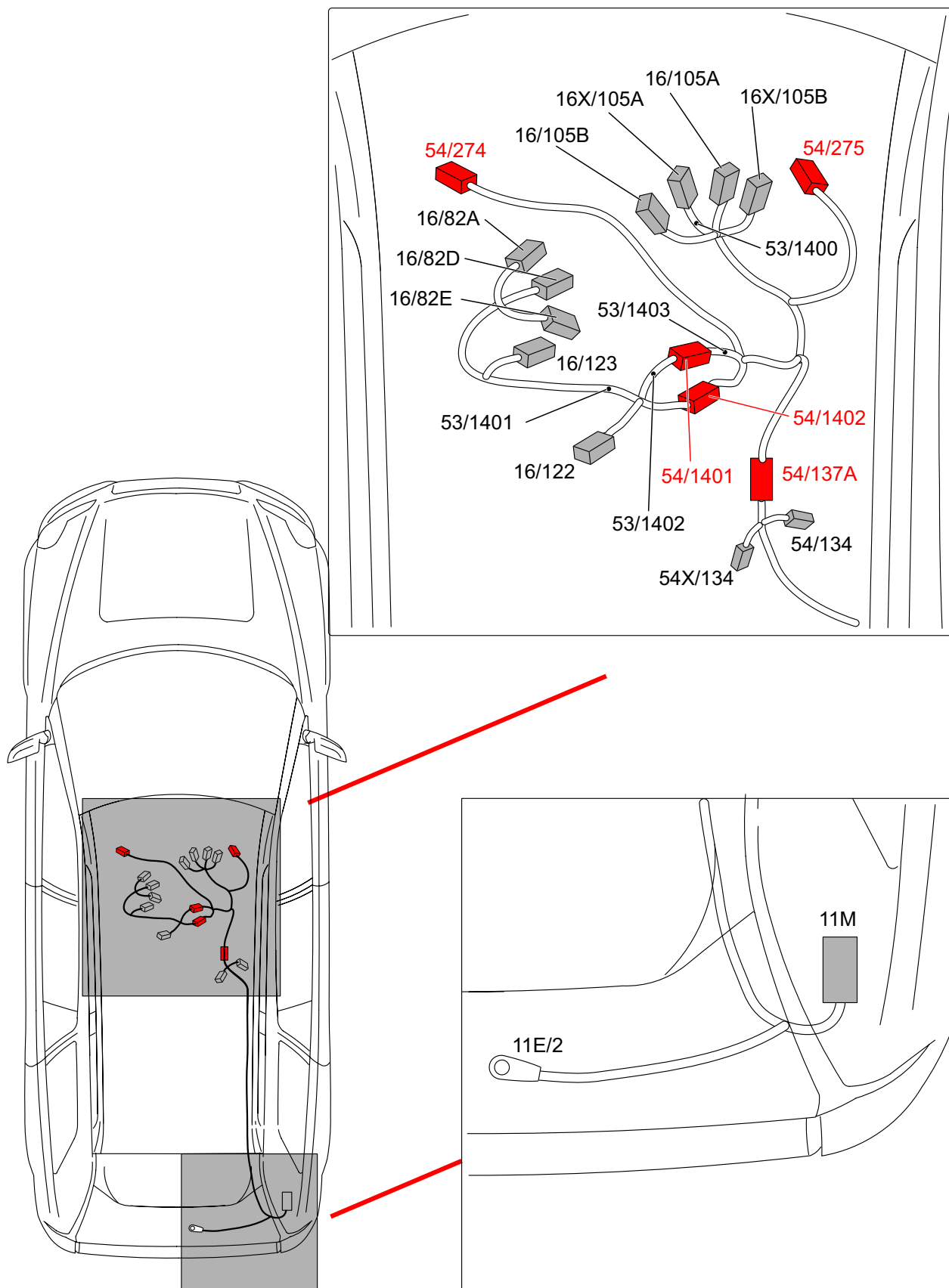

# Иллюстрации компонентов

## 1/1 - 2/138 V70

1/1 Аккумулятор, V70

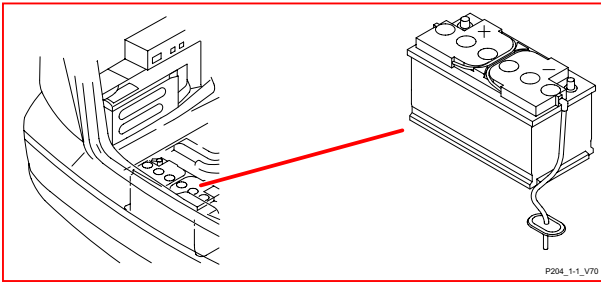

2/64 Реле дополнительного света, V70

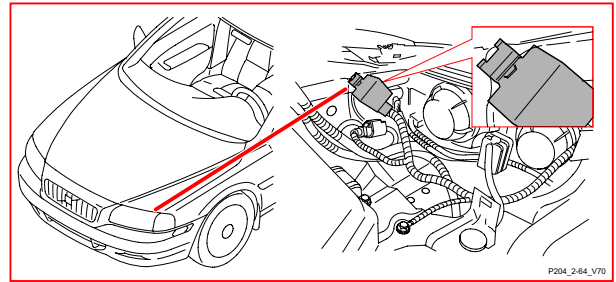

1/1 Аккумулятор, XC90

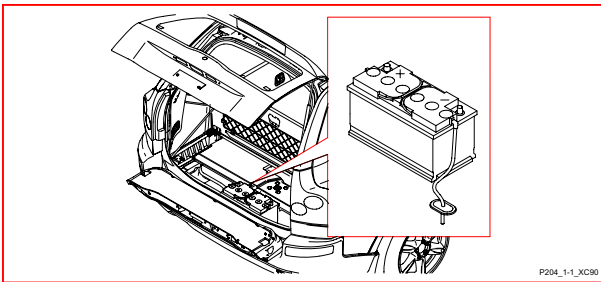

2/64 Реле дополнительного света, XC90

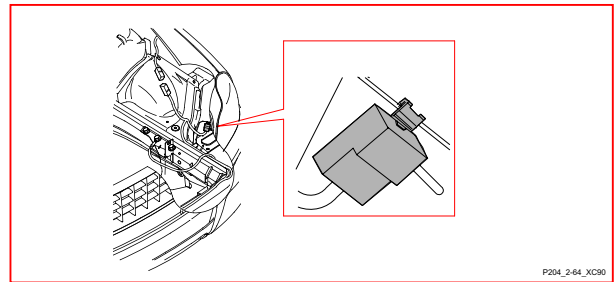

2/22 Реле, климатическое оборудование

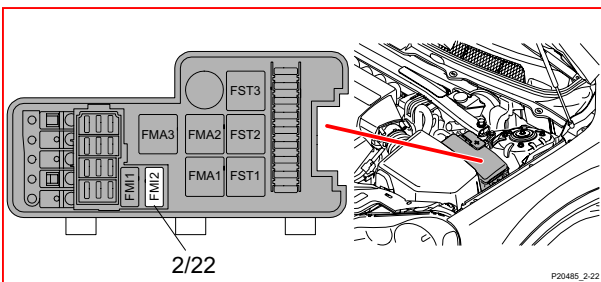

2/90 Реле стеклоочистителей ветрового стекла, низкая/высокая скорость

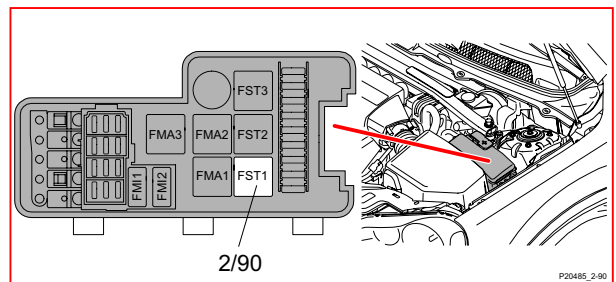

2/32 Главное реле системы управления двигателем

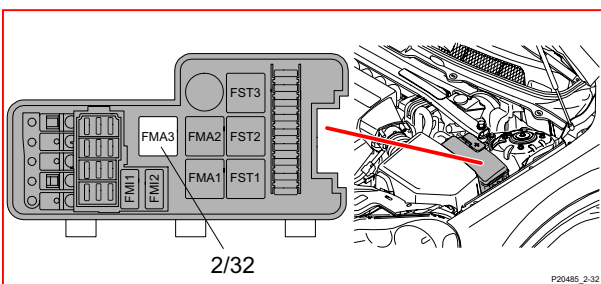

2/91 Реле интервального хода стеклоочистителей

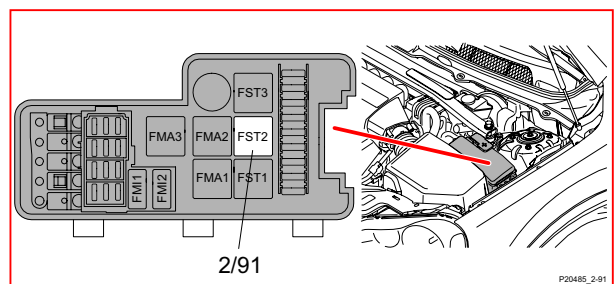

2/35 Реле стартера

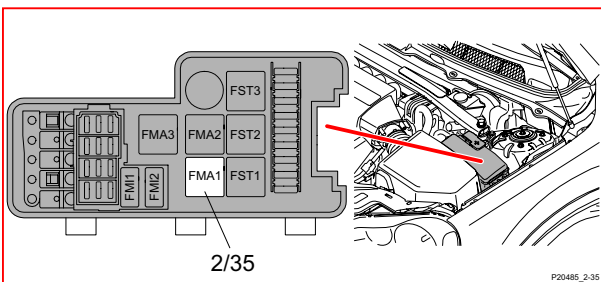

2/138 Реле блокировки левой задней двери, V70

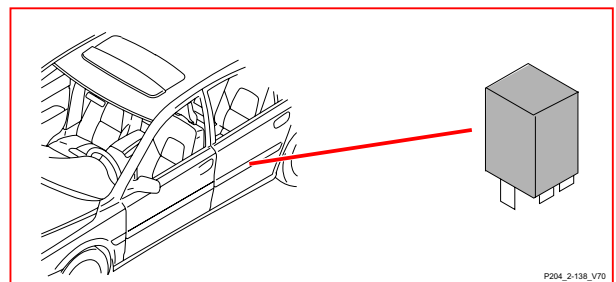

# Иллюстрации компонентов 2/138 XC90 - 3/1 XC90

**2/138 Реле блокировки левой задней двери, XC90**

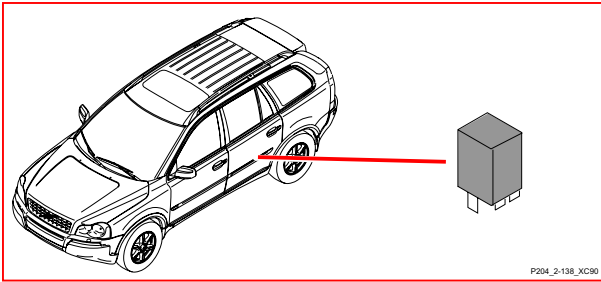

**2/139 Реле блокировки правой задней двери, V70**

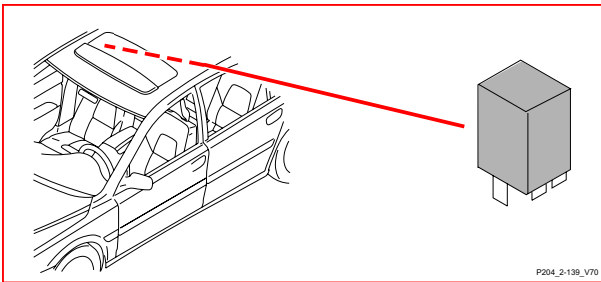

**2/139 Реле блокировки правой задней двери, XC90**

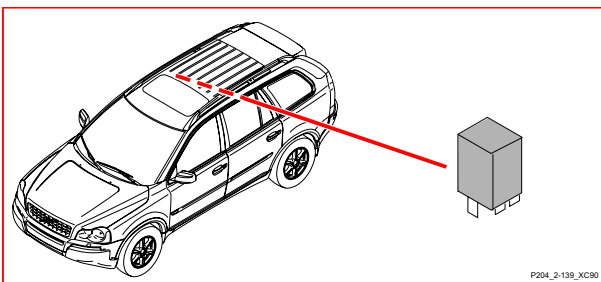

**2/182 Реле, двигатель омывателя фар высокого давления**

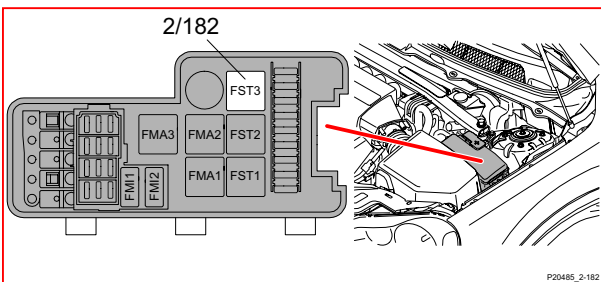

**2/191 Реле дистанционного запуска стояночного нагревателя с радиосигналом**

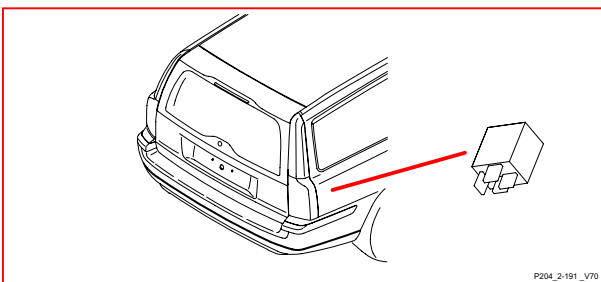

**2/192 Реле электрического моторонагревателя, V70**

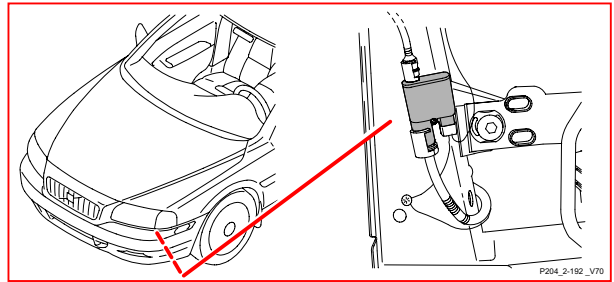

**2/192 Реле электрического моторонагревателя, XC90**

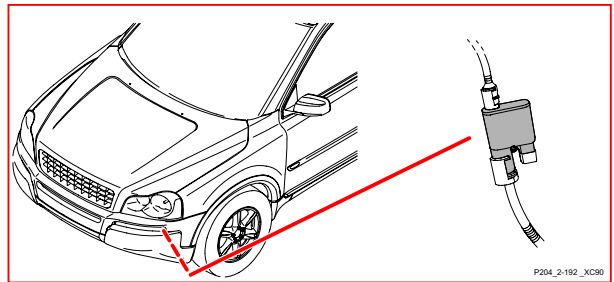

**2/238 Реле, отключение звуковой системы**

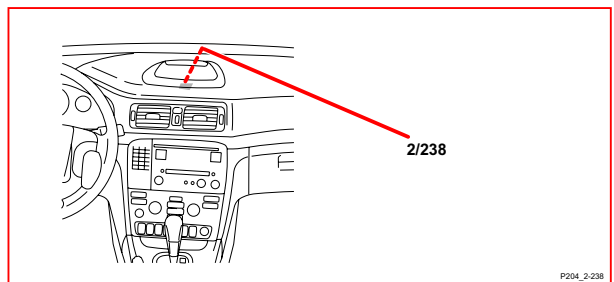

**3/1 Замок зажигания, V70**

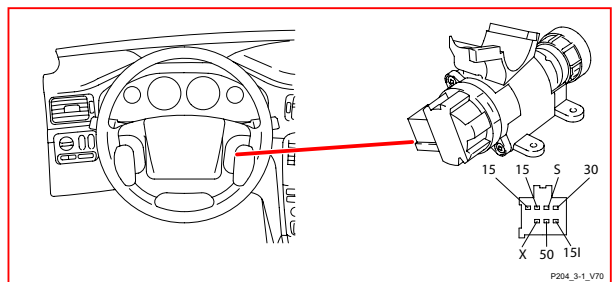

**3/1 Замок зажигания, XC90**

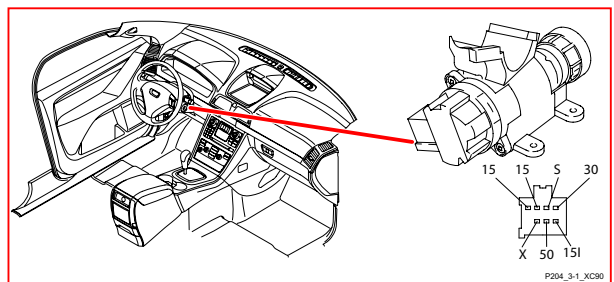

# Иллюстрации компонентов 3/4 - 3/25 XC90

**3/4 Кнопки на рулевом колесе, левые (SWSL), V70**

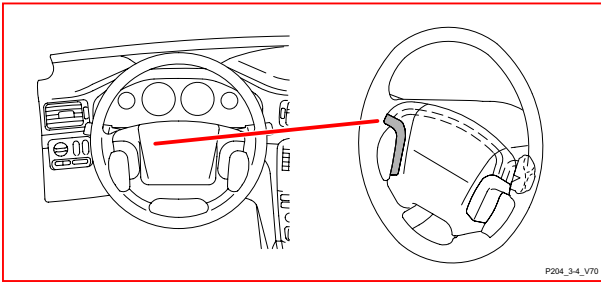

**3/4 Кнопки на рулевом колесе, левые (SWSL), XC90**

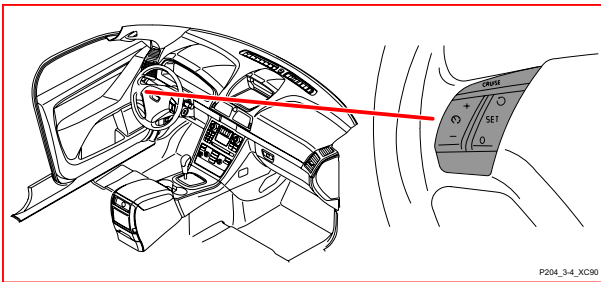

**3/9 Контакт тормозного света, V70**

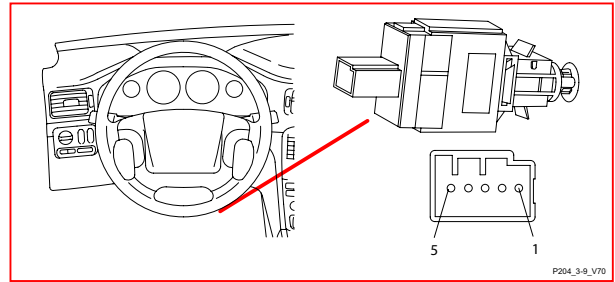

**3/9 Контакт тормозного света, XC90**

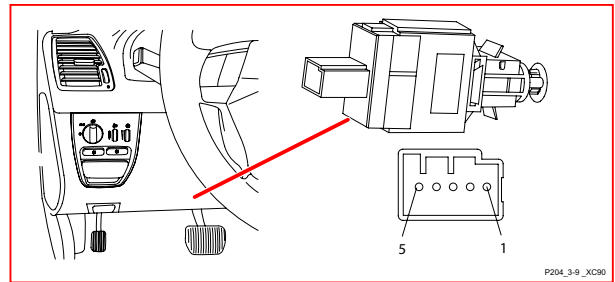

**3/6 Переключатель, предупредительные мигающие лампы**

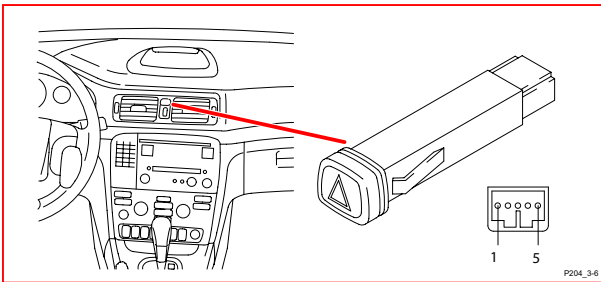

**3/10 Контакт, сигнал заднего хода**

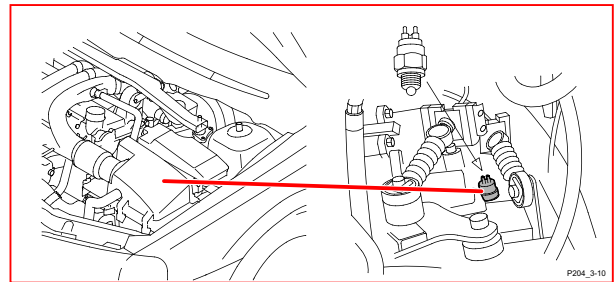

**3/8 Переключатель, электронагреваемое заднее стекло/зеркала заднего вида, V70**

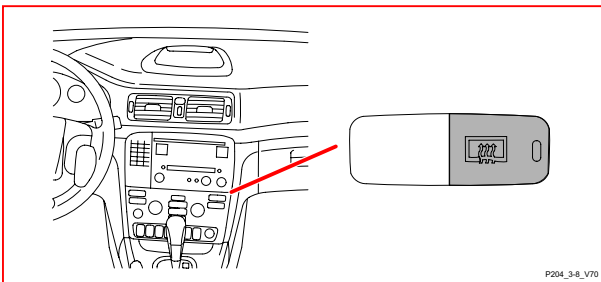

**3/25 Электровыключатель, потолочный люк с электроприводом, V70**

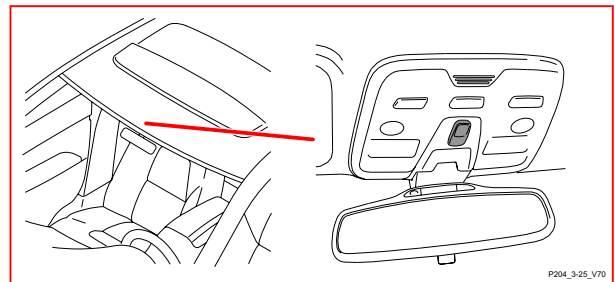

**3/8 Переключатель, электронагреваемое заднее стекло/зеркала заднего вида, XC90**

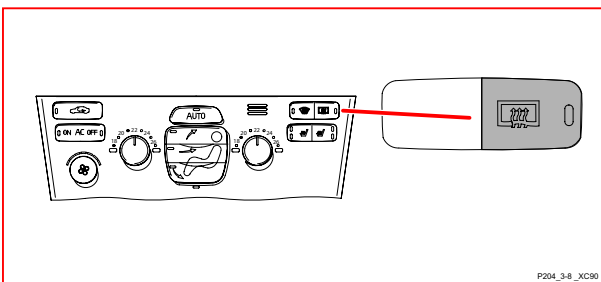

**3/25 Электровыключатель, потолочный люк с электроприводом, XC90**

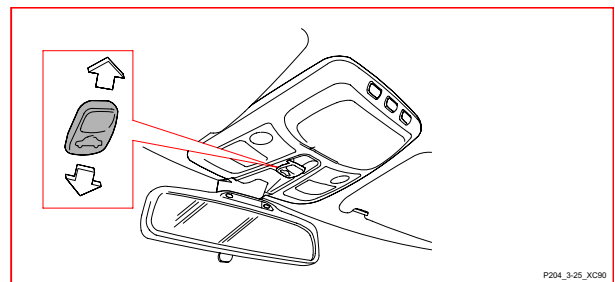



# Иллюстрации компонентов 3/26 - 3/60 XC90

**3/26 Блок маневрирования сиденья с электроприводом, сиденье водителя**

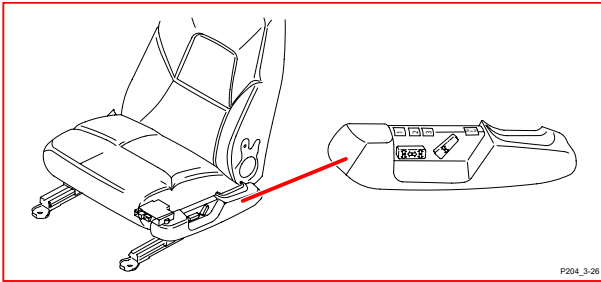

P204\_3-26

**3/27 Блок маневрирования сиденья с электроприводом, сиденье пассажира**

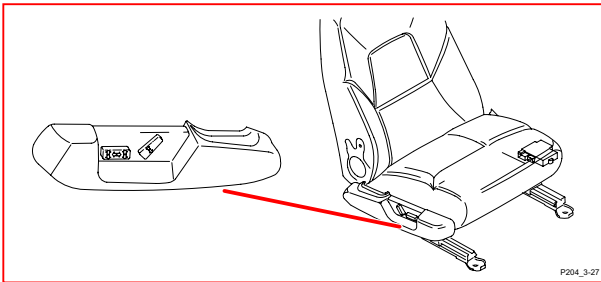

P204\_3-27

**3/37 Контакт рожка звукового сигнала, V70**

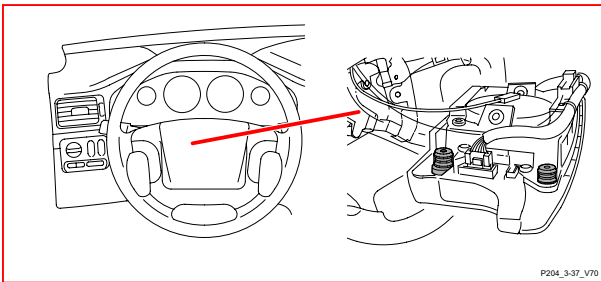

P204\_3-37\_V70

**3/37 Контакт рожка звукового сигнала, XC90**

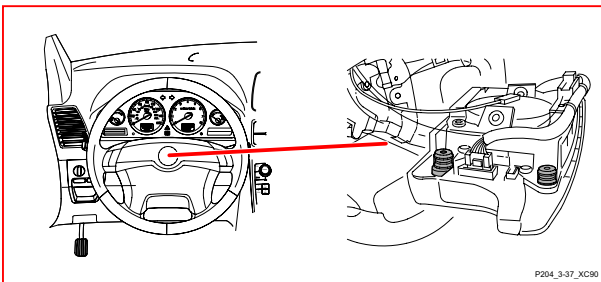

P204\_3-37\_XC90

**3/47 Контакт стояночного тормоза, V70**

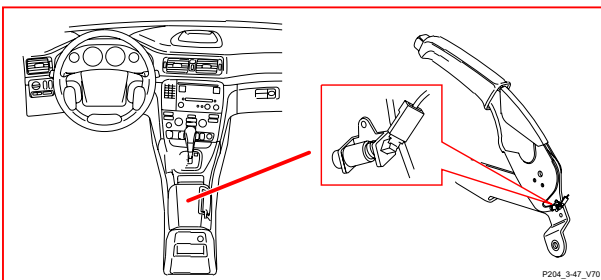

P204\_3-47\_V70

**3/47 Контакт стояночного тормоза, XC90**

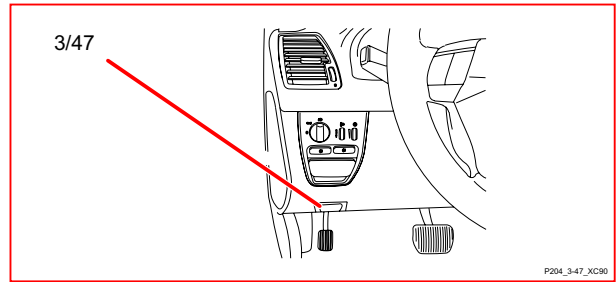

P204\_3-47\_XC90

**3/59 Регулятор установки наклона фар, V70**

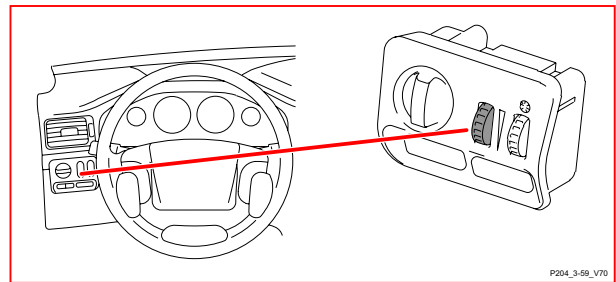

P204\_3-59\_V70

**3/59 Регулятор установки наклона фар, XC90**

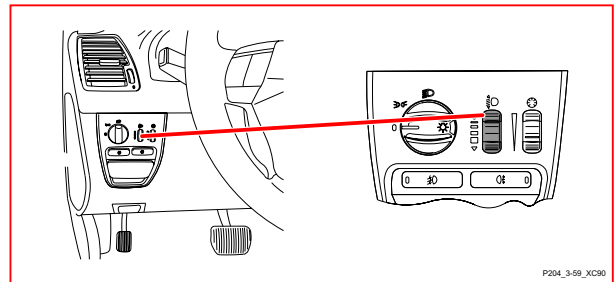

P204\_3-59\_XC90

**3/60 Переключатель дополнительного света, V70**

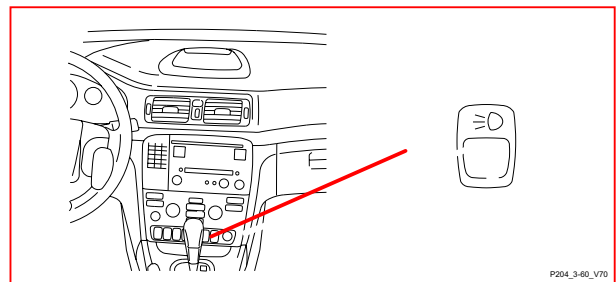

P204\_3-60\_V70

**3/60 Переключатель дополнительного света, XC90**

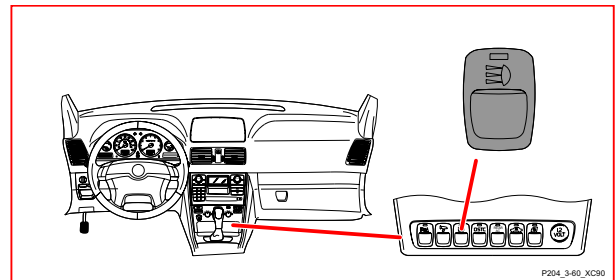

P204\_3-60\_XC90

# Иллюстрации компонентов 3/62 - 3/76 V70

**3/62 Контакт, сигнализация, капот двигателя, V70**

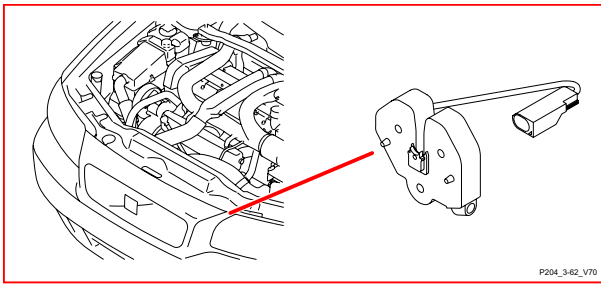

P204\_3-62\_V70

**3/74 Механизм замка, левая передняя дверь, V70**

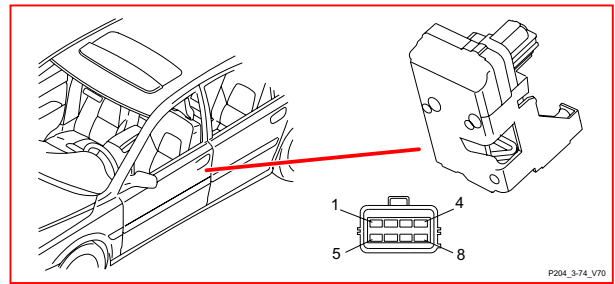

P204\_3-74\_V70

**3/62 Контакт, сигнализация, капот двигателя, XC90**

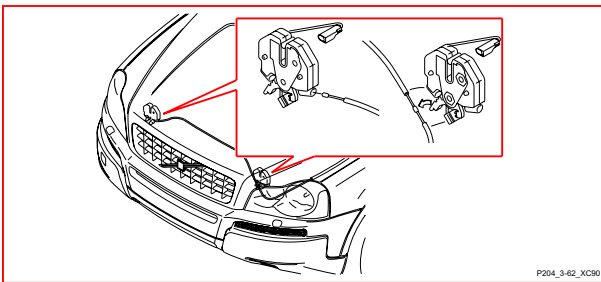

P204\_3-62\_XC90

**3/74 Механизм замка, левая передняя дверь, XC90**

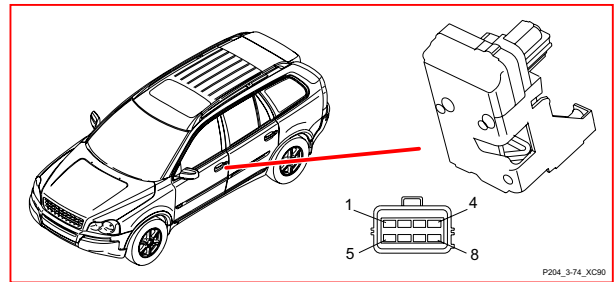

P204\_3-74\_XC90

**3/71 Контакты рычага выбора передач AW51**

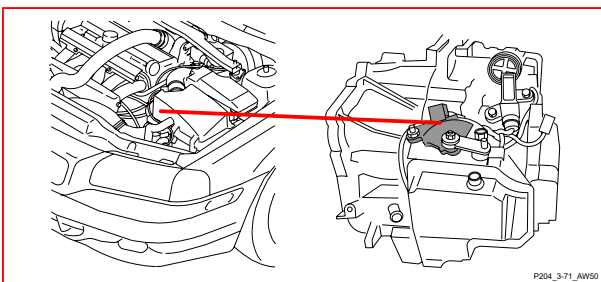

P204\_3-71\_AW50

**3/75 Механизм замка, правая передняя дверь, V70**

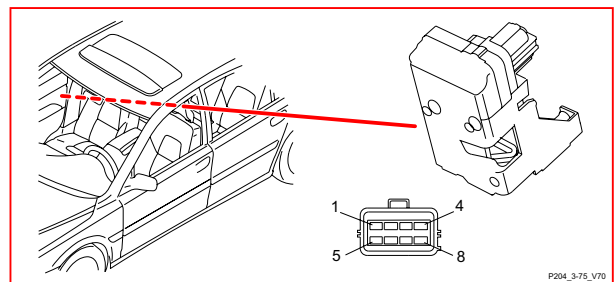

P204\_3-75\_V70

**3/73 Переключатель замка безопасности детей PCL, V70**

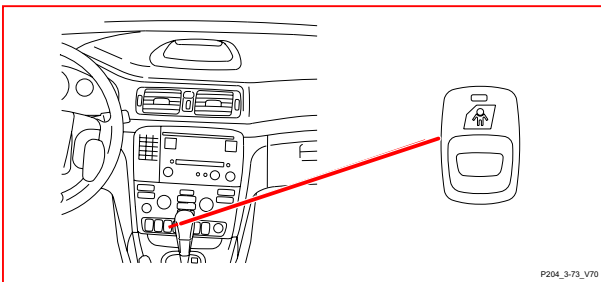

P204\_3-73\_V70

**3/75 Механизм замка, правая передняя дверь, XC90**

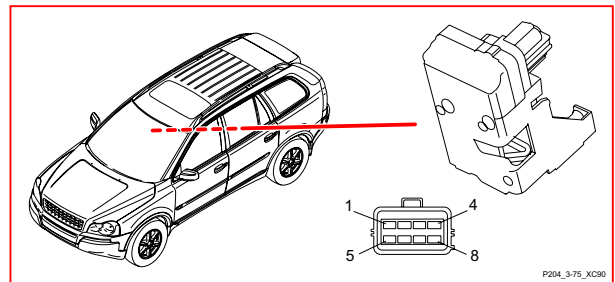

P204\_3-75\_XC90

**3/73 Переключатель замка безопасности детей PCL, XC90**

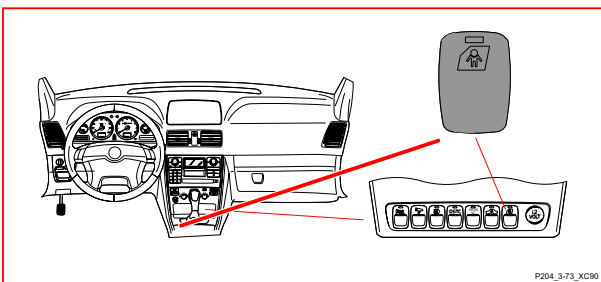

P204\_3-73\_XC90

**3/76 Механизм замка, левая задняя дверь, V70**

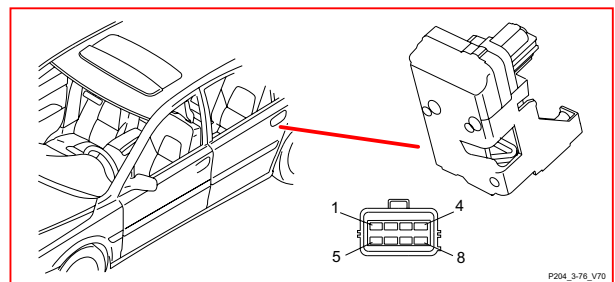

P204\_3-76\_V70



# Иллюстрации компонентов 3/76 XC90 - 3/85 V70

**3/76** Механизм замка, левая задняя дверь, XC90

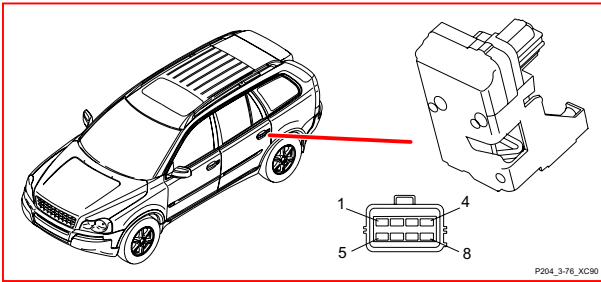

**3/77** Механизм замка, правая задняя дверь, V70

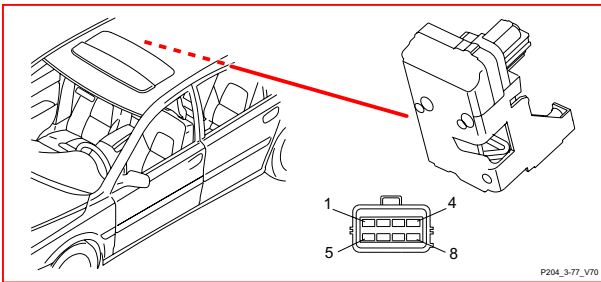

**3/77** Механизм замка, правая задняя дверь, XC90

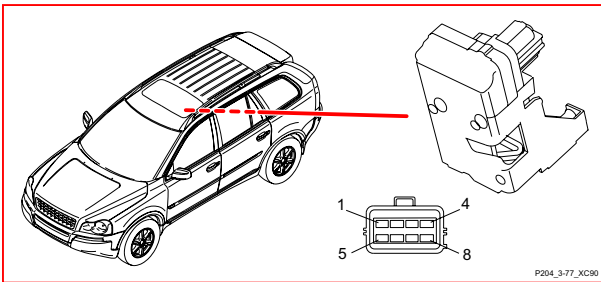

**3/78** Механизм замка, крышка багажника, V70

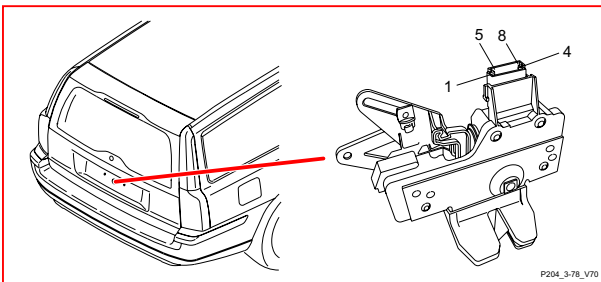

**3/78** Механизм замка, крышка багажника, XC90

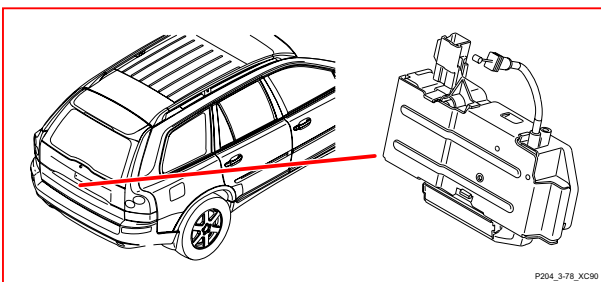

**3/80** Переключатель центрального замка, левый, V70

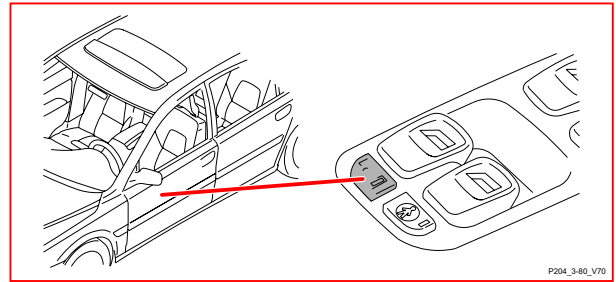

**3/80** Переключатель центрального замка, левый, XC90

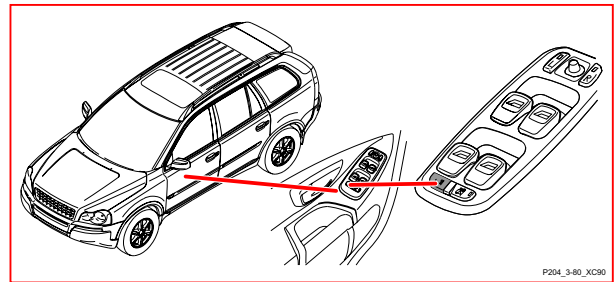

**3/82** Переключатель центрального замка, правый, V70

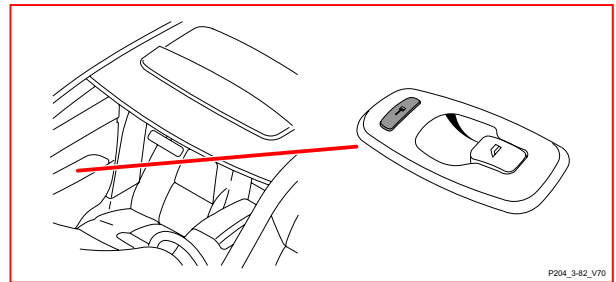

**3/82** Переключатель центрального замка, правый, XC90

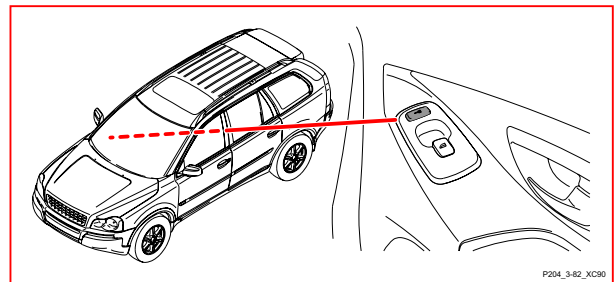

**3/85** Переключатель стеклоподъемника левой задней двери, V70

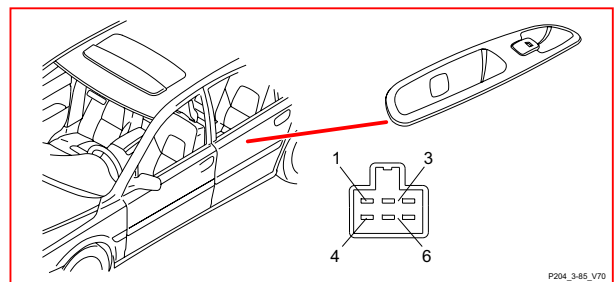

# Иллюстрации компонентов 3/85 XC90 - 3/94 V70

**3/85 Переключатель стеклоподъемника  
левой задней двери, XC90**

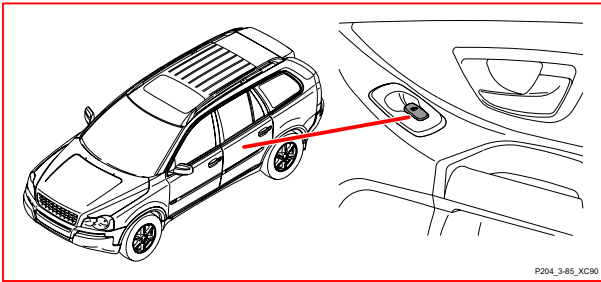

P204\_3-85\_XC90

**3/92 Переключатель, электронагреваемое  
сиденье, правое, V70**

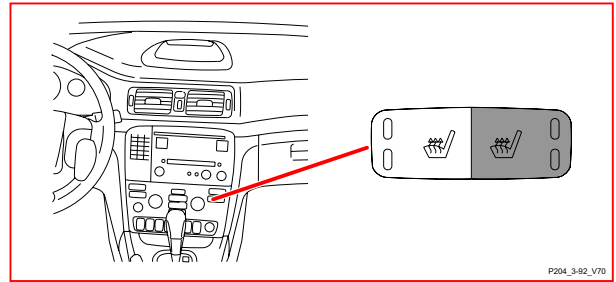

P204\_3-92\_V70

**3/86 Переключатель стеклоподъемника  
правой задней двери, V70**

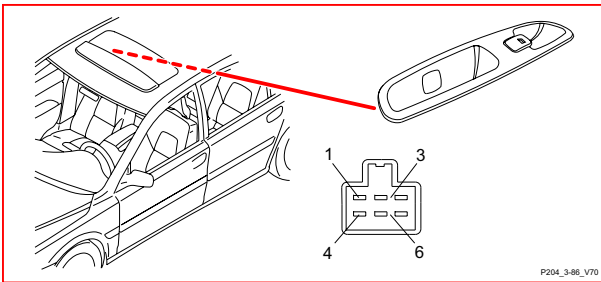

P204\_3-86\_V70

**3/92 Переключатель, электронагреваемое  
сиденье, правое, XC90**

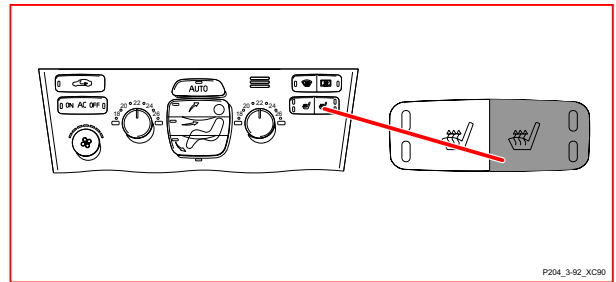

P204\_3-92\_XC90

**3/86 Переключатель стеклоподъемника  
правой задней двери, XC90**

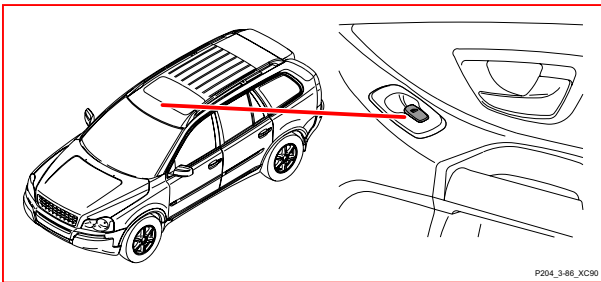

P204\_3-86\_XC90

**3/93 Контакт замка ремня безопасности  
левого сиденья, V70**

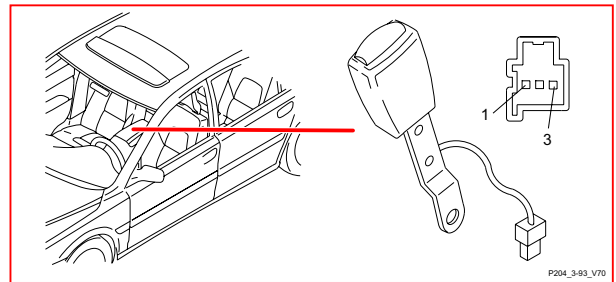

P204\_3-93\_V70

**3/91 Переключатель, электронагреваемое  
сиденье, левое, V70**

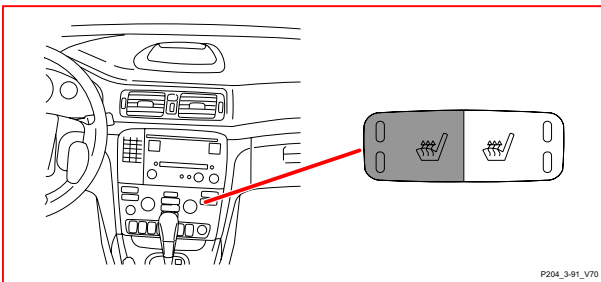

P204\_3-91\_V70

**3/93 Контакт замка ремня безопасности  
левого сиденья, XC90**

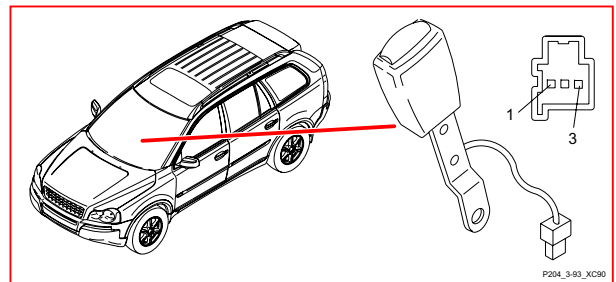

P204\_3-93\_XC90

**3/91 Переключатель, электронагреваемое  
сиденье, левое, XC90**

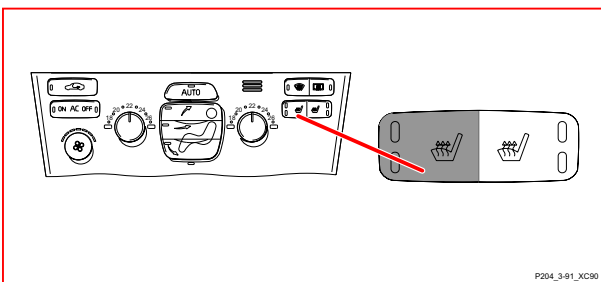

P204\_3-91\_XC90

**3/94 Контакт замка ремня безопасности  
правого сиденья, V70**

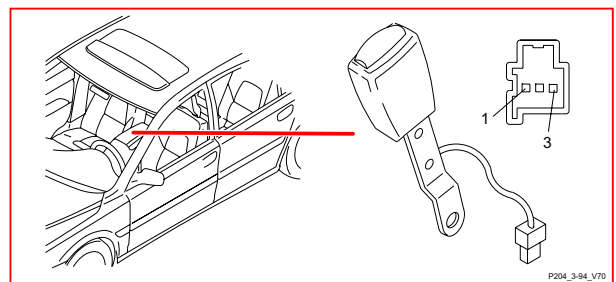

P204\_3-94\_V70

# Иллюстрации компонентов 3/94 XC90 - 3/126 V70

**3/94 Контакт замка ремня безопасности  
правого сиденья, XC90**

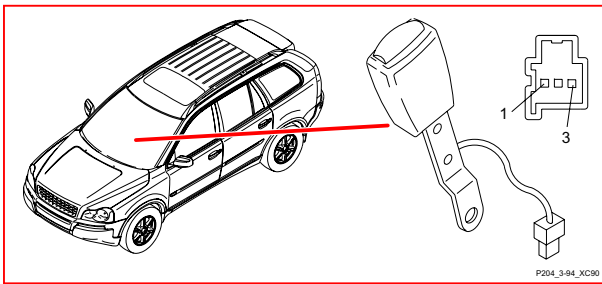

**3/95 Переключатель регулятора  
пробуксовки, V70**

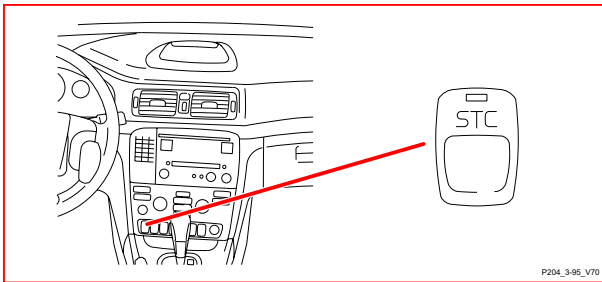

**3/95 Переключатель регулятора  
пробуксовки, XC90**

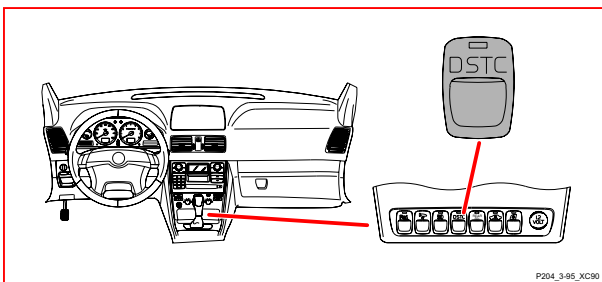

**3/111 Модуль выключателей освещения  
(LSM), V70**

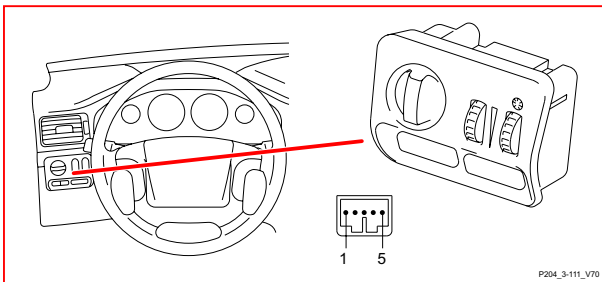

**3/111 Модуль выключателей освещения  
(LSM), XC90**

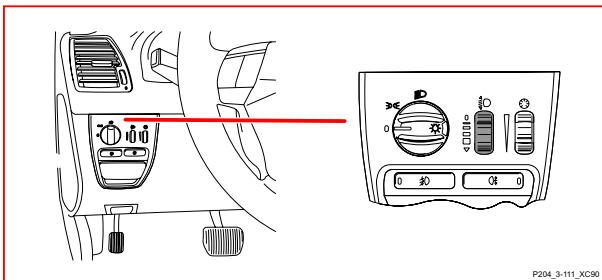

**3/112 Модуль системы управления  
микроклиматом (CCM), V70**

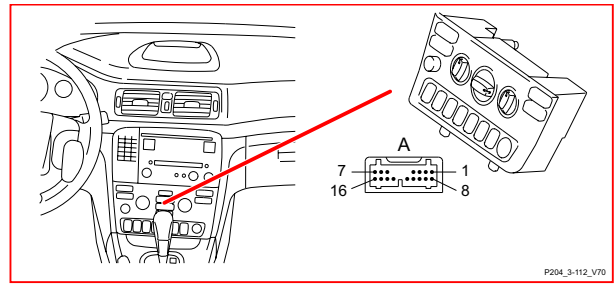

**3/112 Модуль системы управления  
микроклиматом (CCM), XC90**

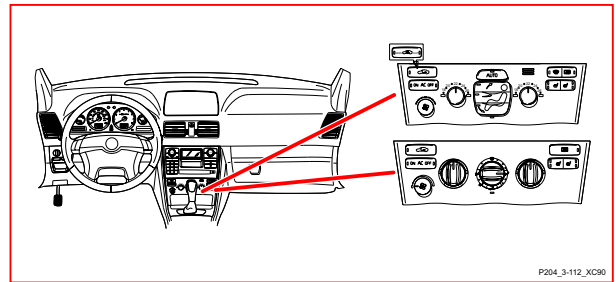

**3/117 Модуль маневрирования,  
потолочная лампа, V70**

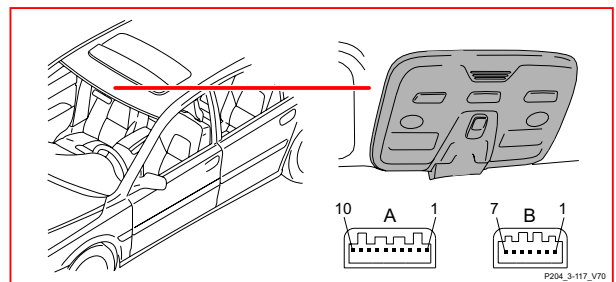

**3/117 Модуль маневрирования,  
потолочная лампа, XC90**

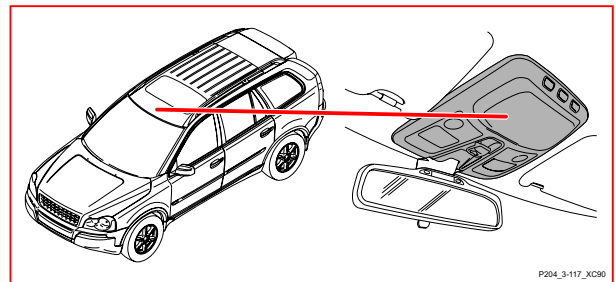

**3/126 Модуль двери пассажира/двери  
водителя (DDM)/(PDM), V70**

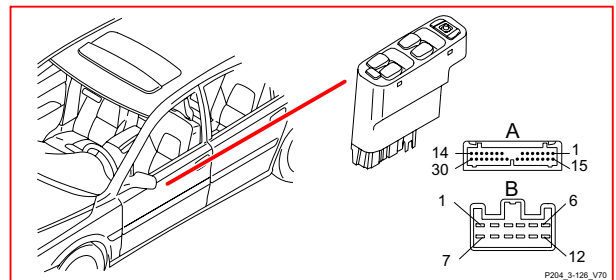

# Иллюстрации компонентов 3/126 XC90 - 3/156 XC90

**3/126 Модуль двери водителя/двери пассажира (DDM)/(PDM), XC90**

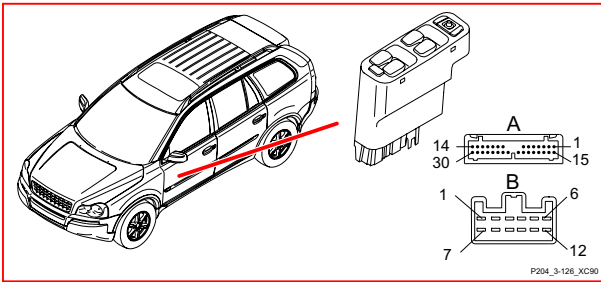

**3/127 Модуль двери пассажира/двери водителя (PDM)/(DDM), V70**

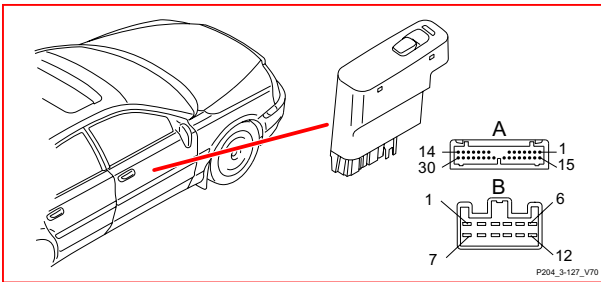

**3/127 Модуль двери пассажира/двери водителя (PDM)/(DDM), XC90**

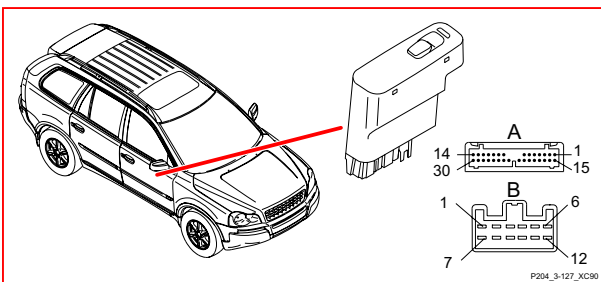

**3/131 Кнопки на руле, правые (SWSR), V70**

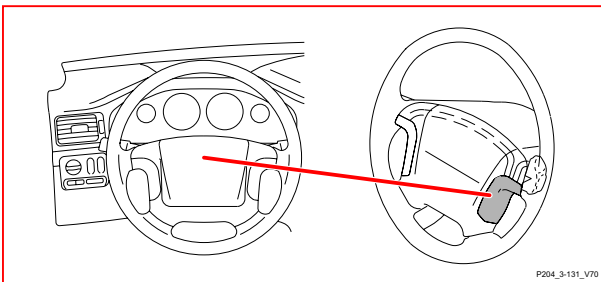

**3/131 Кнопки на руле, правые (SWSR) XC90**

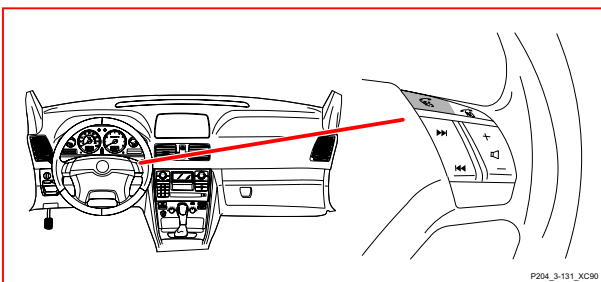

**3/135 Переключатель RTI**

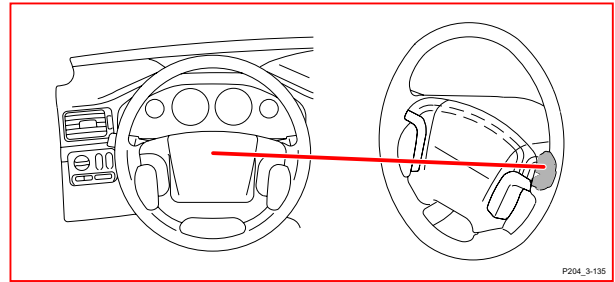

**3/155 Выбор программы автоматической коробки передач, V70**

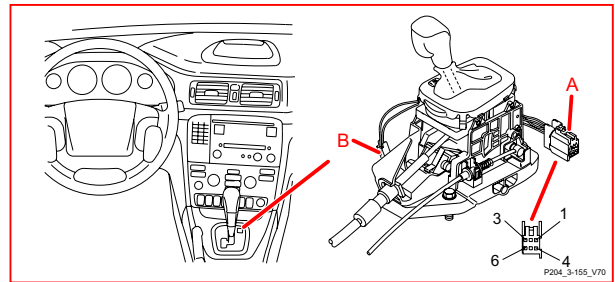

**3/155 Выбор программы автоматической коробки передач, XC90**

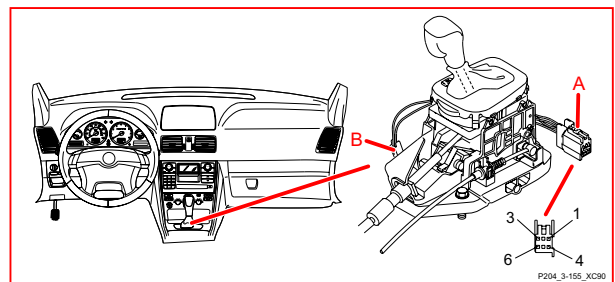

**3/156 Модуль переключателя передач (GSM), V70**

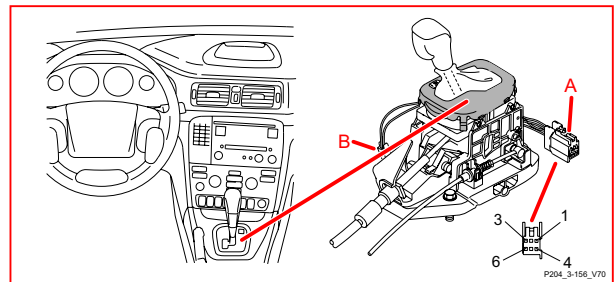

**3/156 Модуль переключателя передач (GSM), XC90**

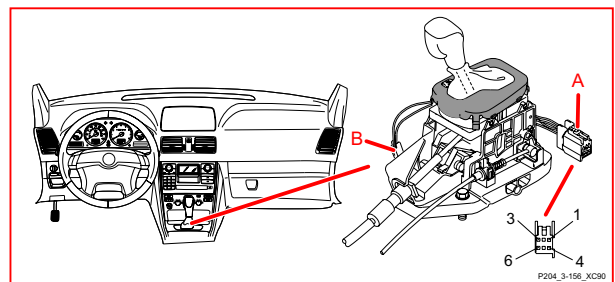

# Иллюстрации компонентов 3/157 V70 - 3/254

**3/157 Выключатель подушки безопасности пассажира, V70**

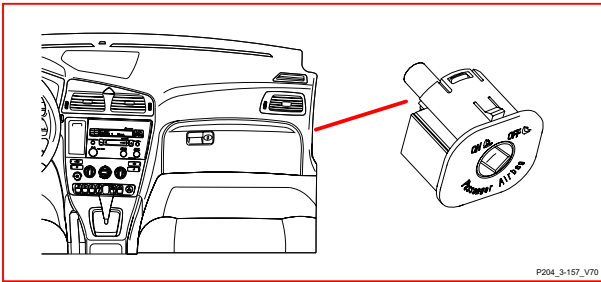

**3/157 Выключатель подушки безопасности пассажира, XC90**

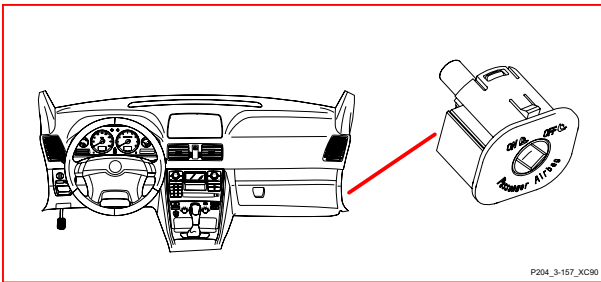

**3/171 Электровыключатель, складываемые зеркала заднего вида, V70**

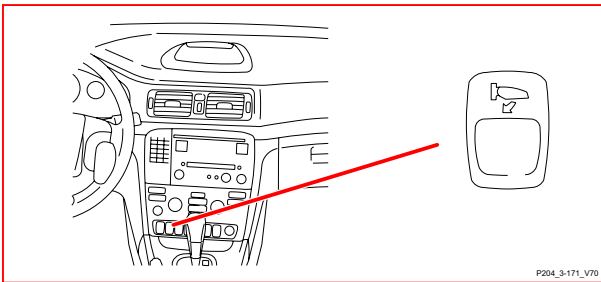

**3/171 Электровыключатель, складываемые зеркала заднего вида, XC90**

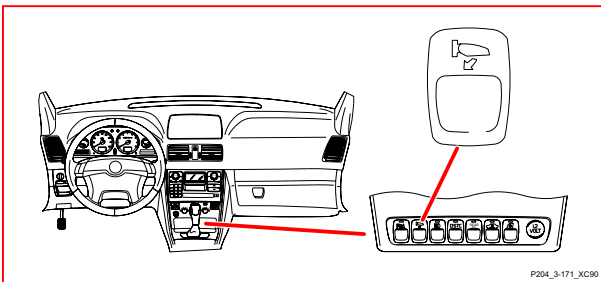

**3/173 Переключатель, индивидуальное запираение, люк багажника, V70**

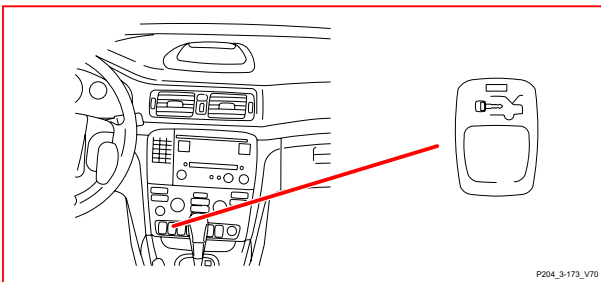

**3/173 Переключатель, частичное запираение, крышка багажника, XC90**

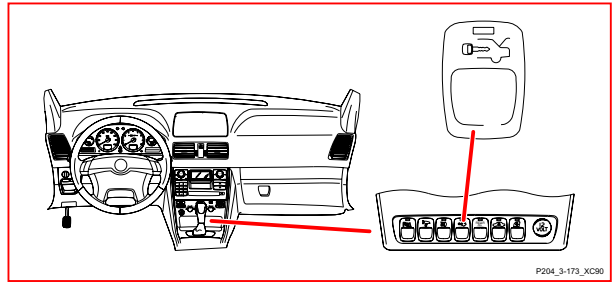

**3/174 Электровыключатель, ограниченная сигнализация, V70**

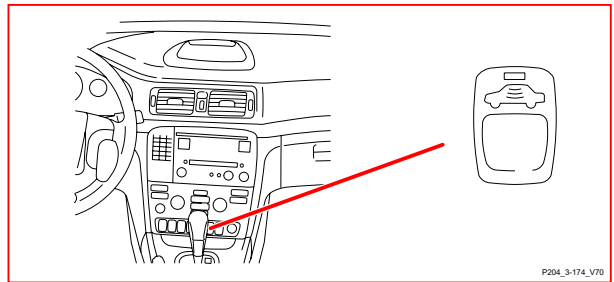

**3/174 Электровыключатель, ограниченная сигнализация, XC90**

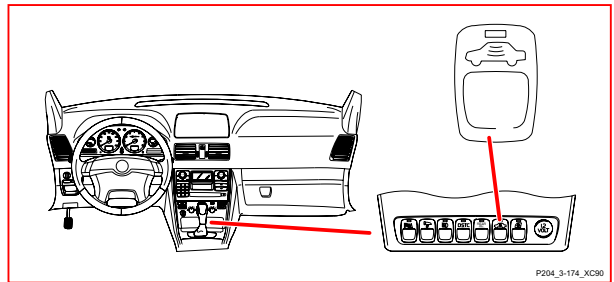

**3/225 Блок маневрирования постоянно регулируемого глушения (CCD)**

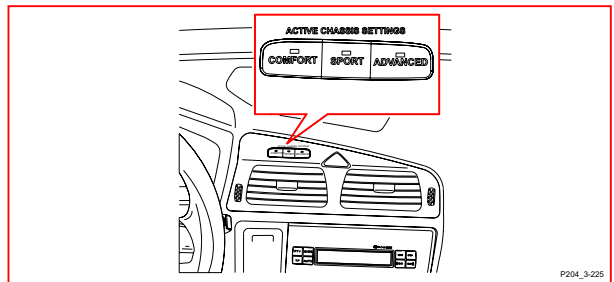

**3/254 Модуль рулевого колеса (SWM)**

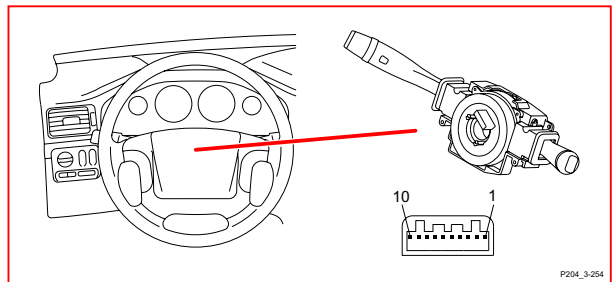



# Иллюстрации компонентов 3/255 - 4/28 V70

**3/255 Датчик положения, сиденье водителя**

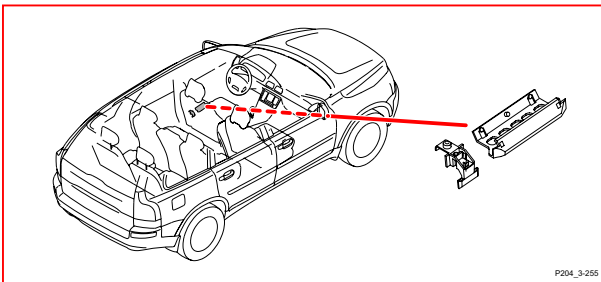

**3/256 Датчик положения, сиденье пассажира**

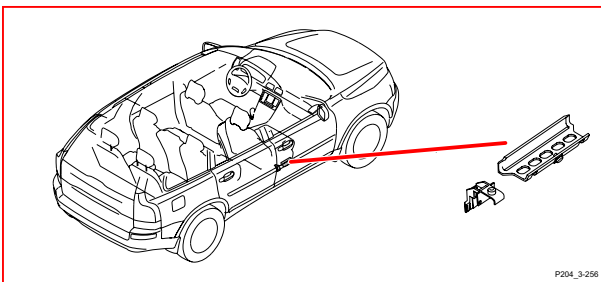

**3/267 Блок маневрирования телематики**

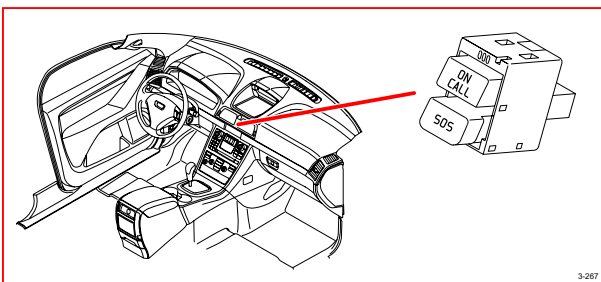

**4/7 Модуль подогревателя сгорания (CPM), V70**

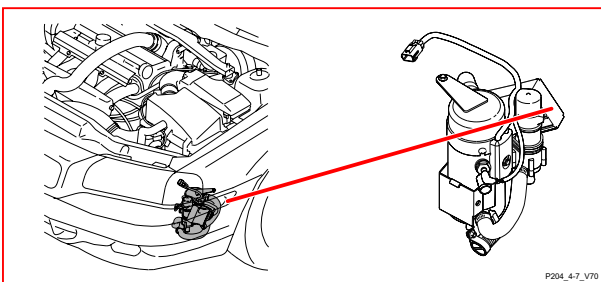

**4/7 Модуль подогревателя сгорания (CPM), XC90**

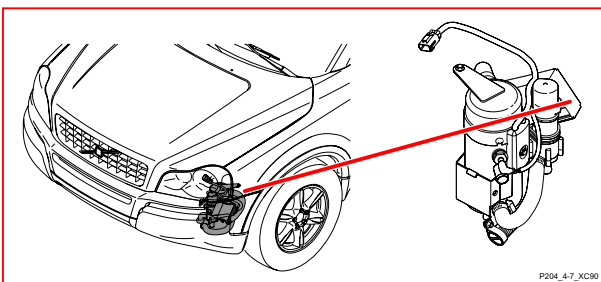

**4/9 Модуль дополнительной системы удерживания (SRS)**

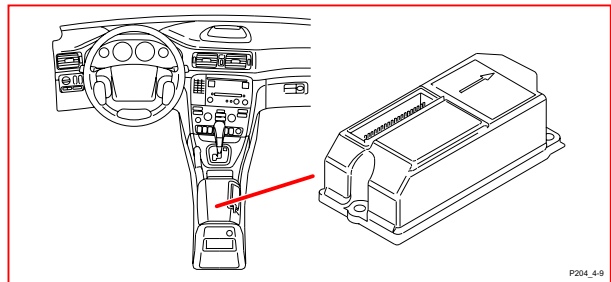

**4/16 Модуль управления тормозами (BCM), V70**

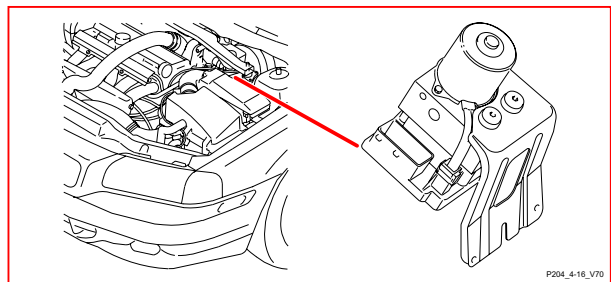

**4/16 Модуль управления тормозами (BCM), XC90**

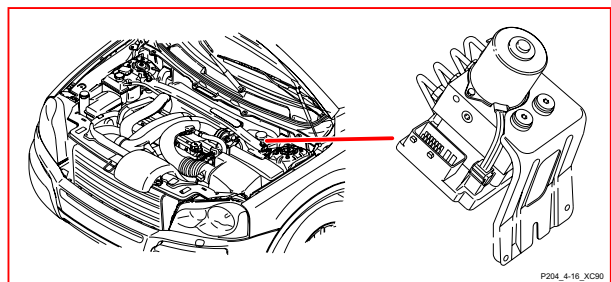

**4/28 Модуль управления коробки передач (TCM) TF-80SC**

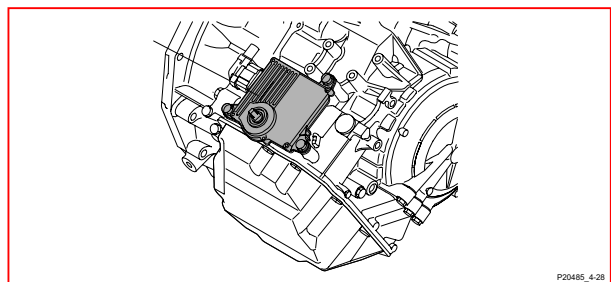

**4/28 Модуль управления коробки передач (TCM), V70**

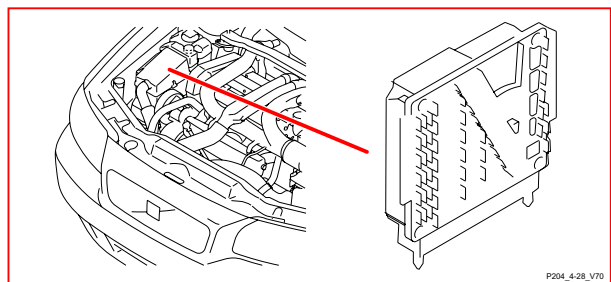

# Иллюстрации компонентов

## 4/28 XC90 - 4/50

**4/28** Модуль управления коробки передач (TCM), XC90

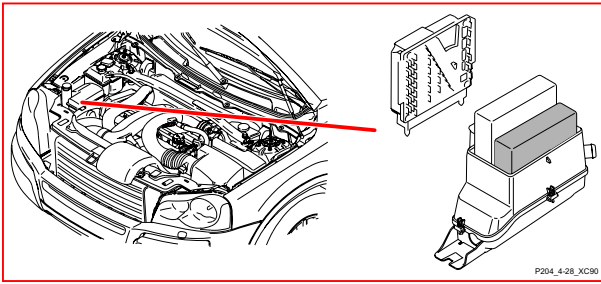

**4/46** Модуль управления двигателем (ECM), XC90

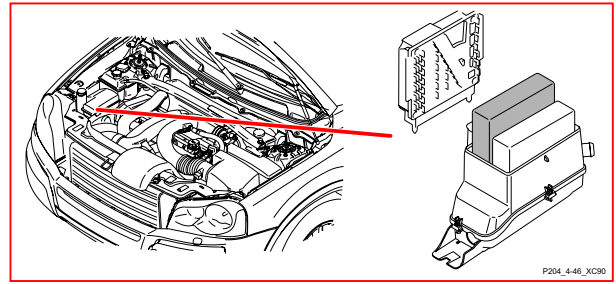

**4/31** Модуль вентилятора салона

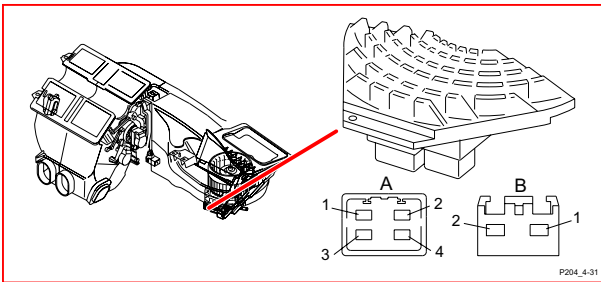

**4/46** Модуль управления двигателем (ECM), 6-цил.

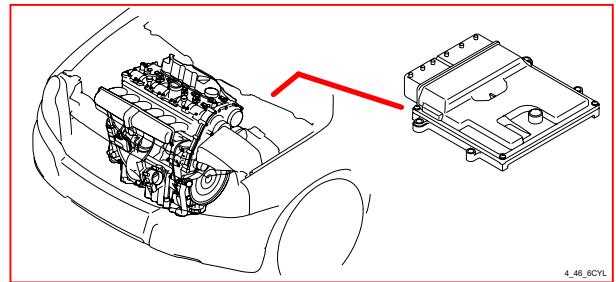

**4/33** Модуль люка в крыше (SRM), V70

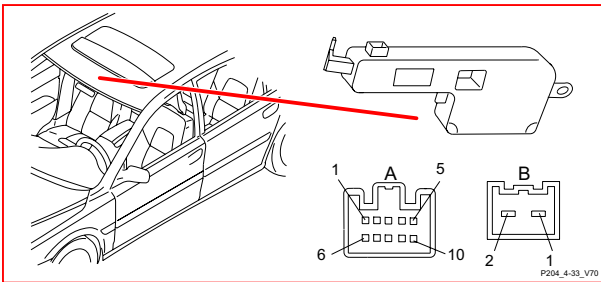

**4/46** Модуль управления двигателем (ECM), 8-цил.

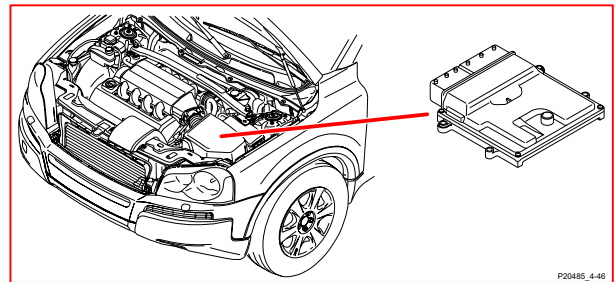

**4/33** Модуль люка в крыше (SRM), XC90

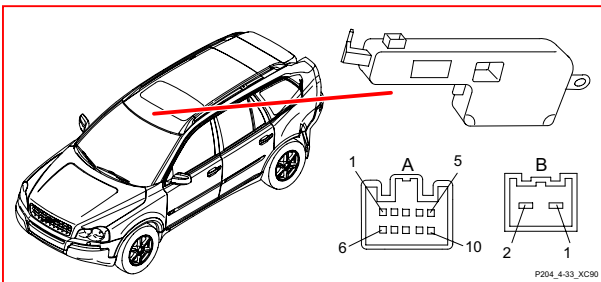

**4/46** Модуль управления двигателем (ECM), дизель

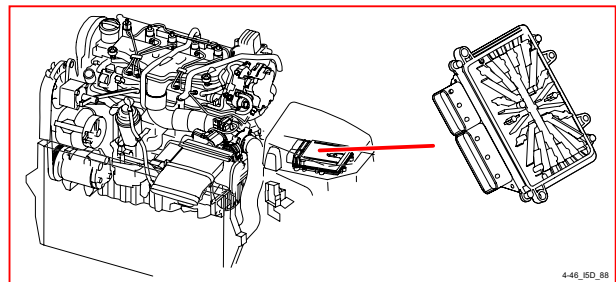

**4/46** Модуль управления двигателем (ECM), V70

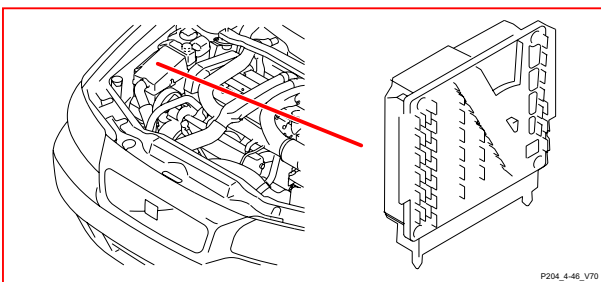

**4/50** Модуль электронной дроссельной заслонки (ETM)

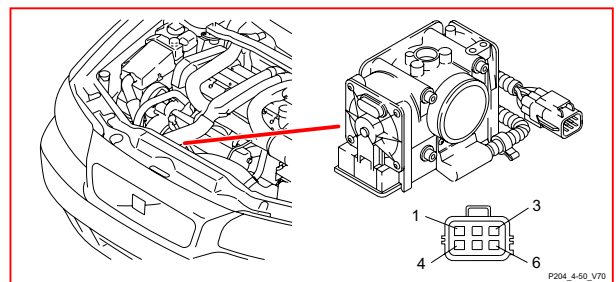

# Иллюстрации компонентов 4/52 - 4/71 XC90

**4/52** Модуль сиденья с электроприводом (PSM)

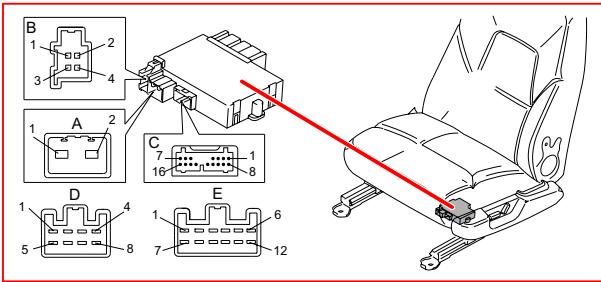

**4/56** Центральный электронный модуль (CEM)

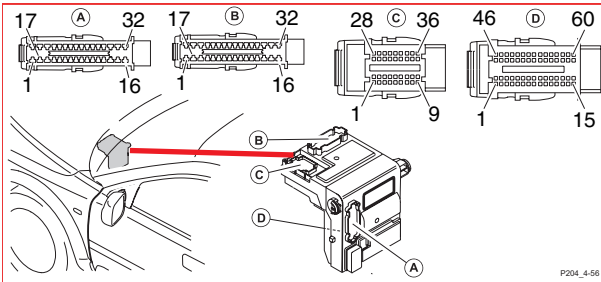

**4/58** Задний электронный модуль (REM), V70

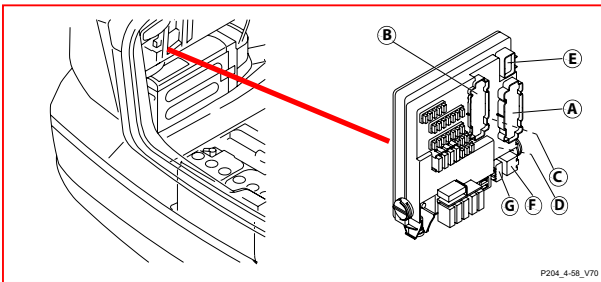

**4/58** Задний электронный модуль (REM), XC90

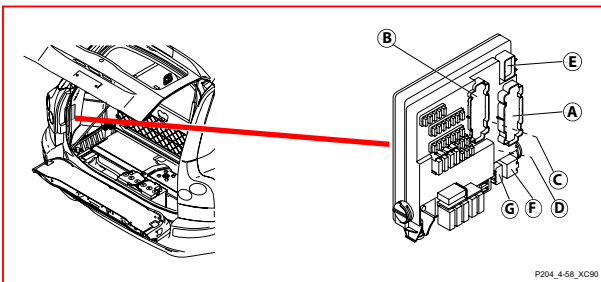

**4/58** Задний электронный модуль (REM) A-G

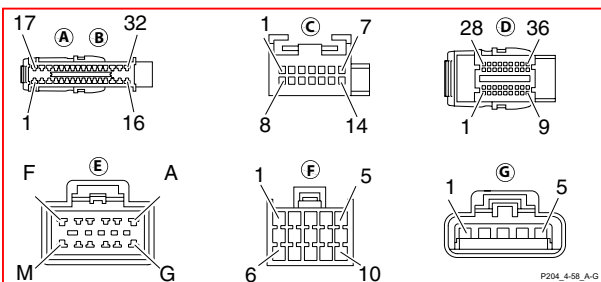

**4/68** Модуль датчика угла рулевого колеса (SAS)

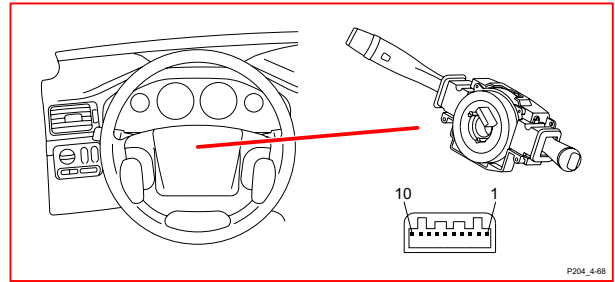

**4/70** Верхний электронный модуль (UEM), V70

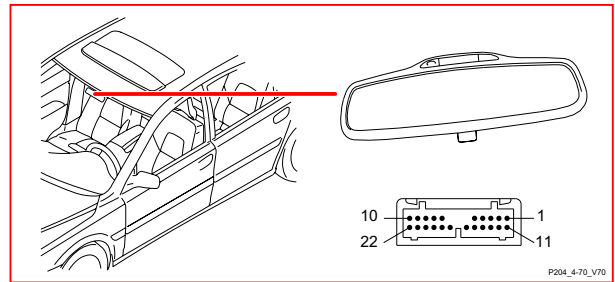

**4/70** Верхний электронный модуль (UEM), XC90

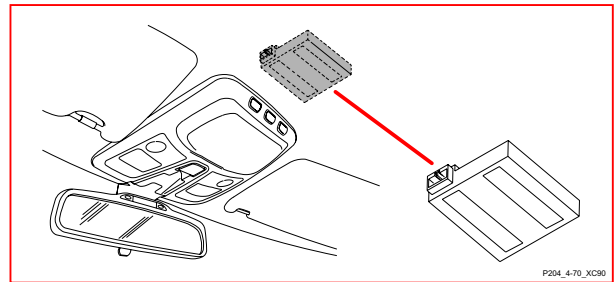

**4/71** Модуль управления электровентилятора охлаждения, V70

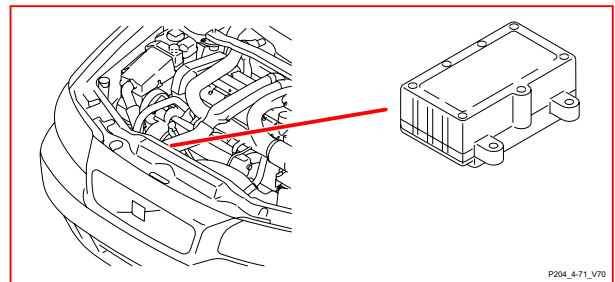

**4/71** Модуль управления электровентилятора охлаждения, XC90

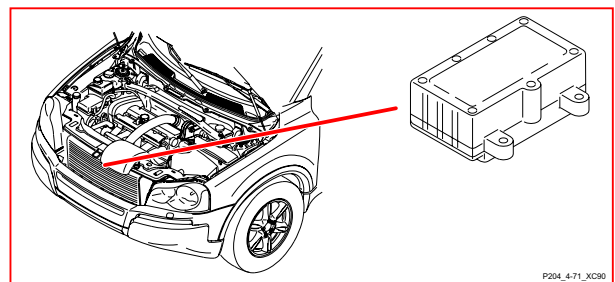



# Иллюстрации компонентов 4/71 Дизель - 4/86 V70

**4/71** Модуль управления электровентилятора охлаждения, дизель

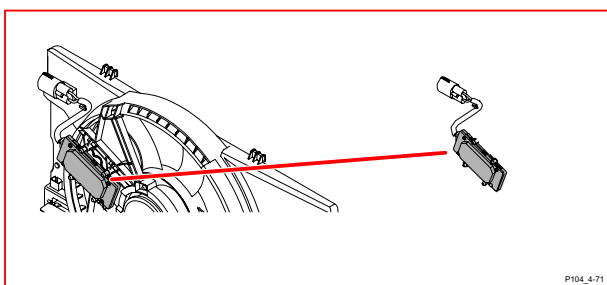

**4/82** Электронный модуль дифференциала (DEM), XC90

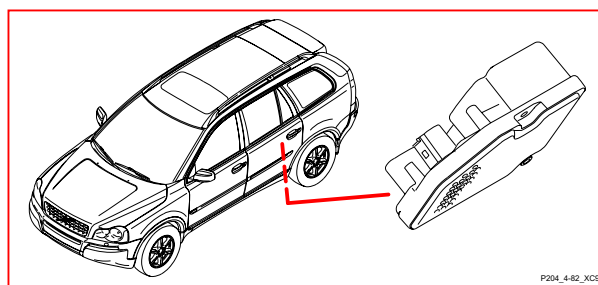

**4/76** Дистанционное управление для открывания гаража

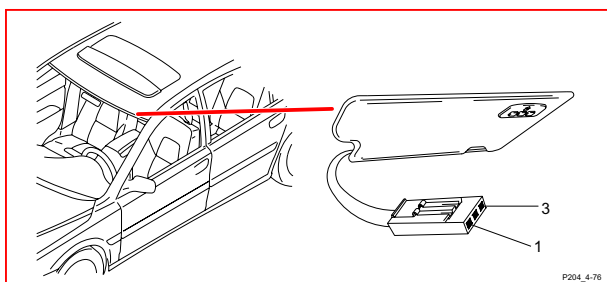

**4/83** Модуль топливного насоса, V70

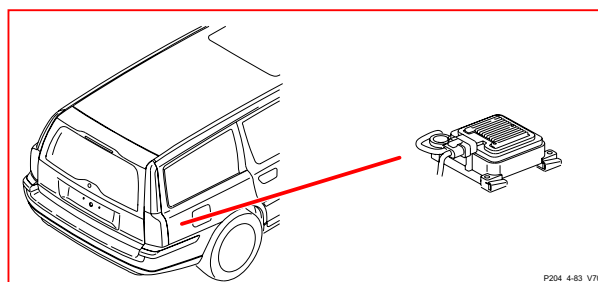

**4/78** Вспомогательный электронный модуль (AEM), V70

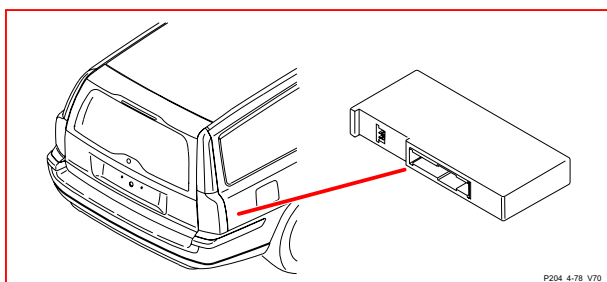

**4/83** Модуль топливного насоса, XC90

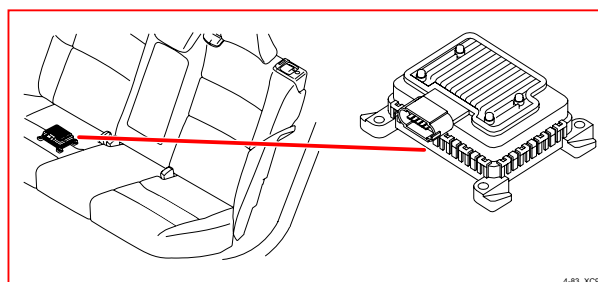

**4/78** Вспомогательный электронный модуль (AEM), XC90

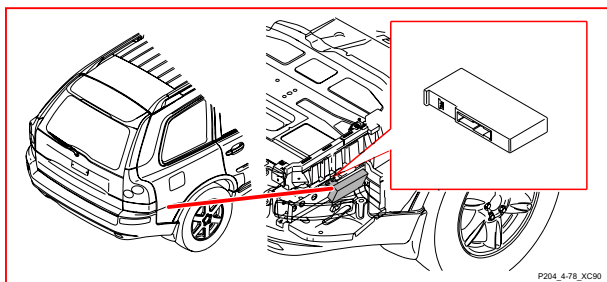

**4/84** Модуль подвески (SUM)

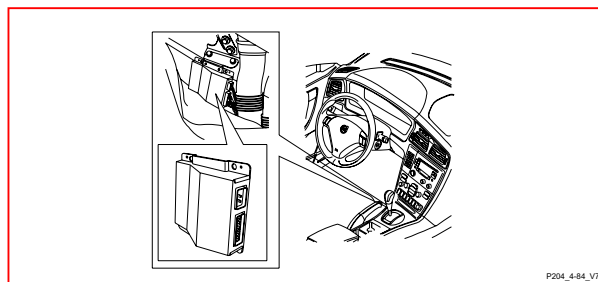

**4/82** Электронный модуль дифференциала (DEM), V70

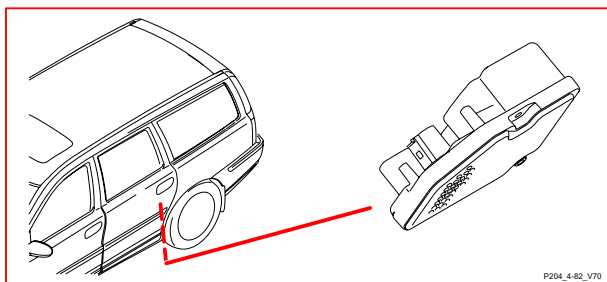

**4/86** Модуль помощи при парковке (PAM), V70

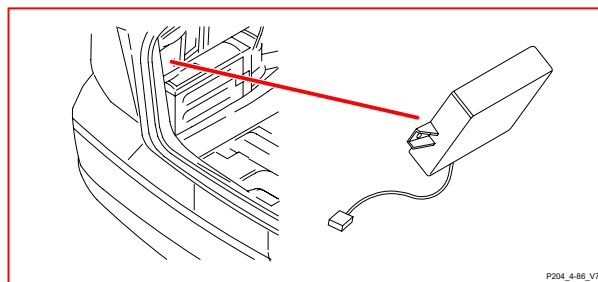

# Иллюстрации компонентов 4/86 XC90 - 5/1 V70

**4/86** Модуль помощи при парковке  
(PAM), XC90

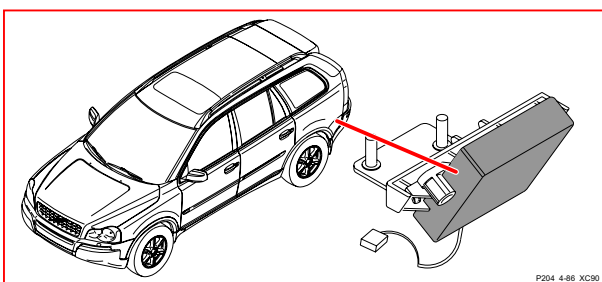

**4/110** Модуль тягового крюка, V70

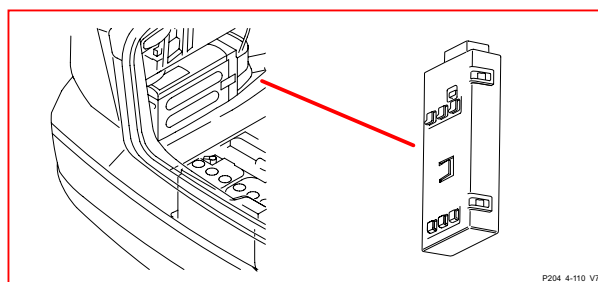

**4/99** Электронный модуль  
сервоуправления

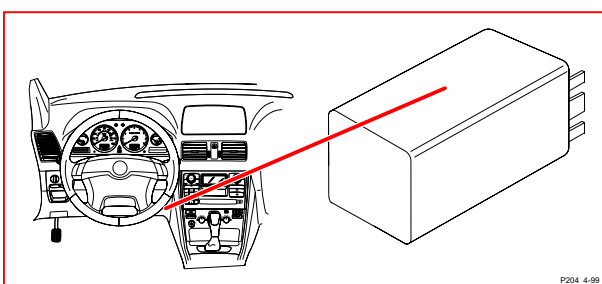

**4/110** Модуль тягового крюка, XC90

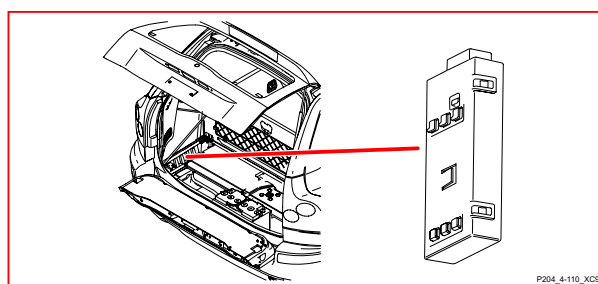

**4/106** Модуль, дистанционный запуск  
стояночного нагревателя

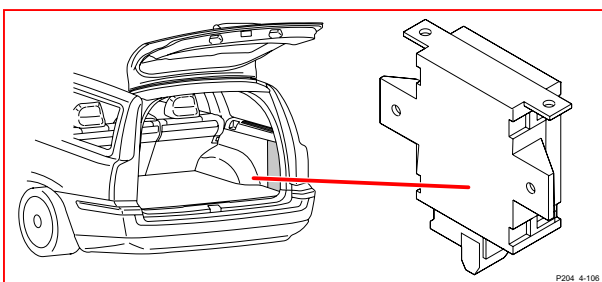

**4/118** Модуль фар дальнего света (НСМ)

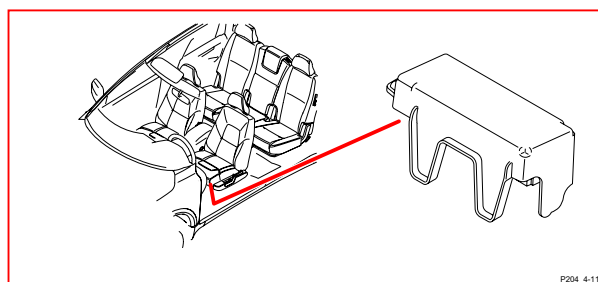

**4/107** Модуль стояночного нагревателя,  
телефонный запуск "Call Start"

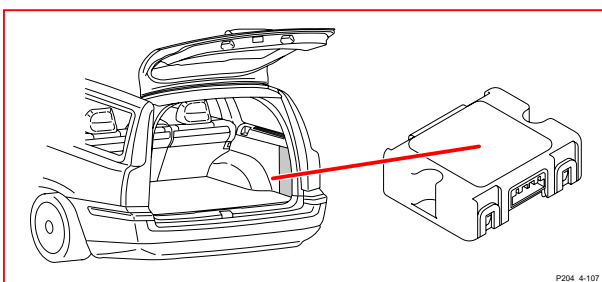

**4/120** Модуль камеры парковки (РАС)

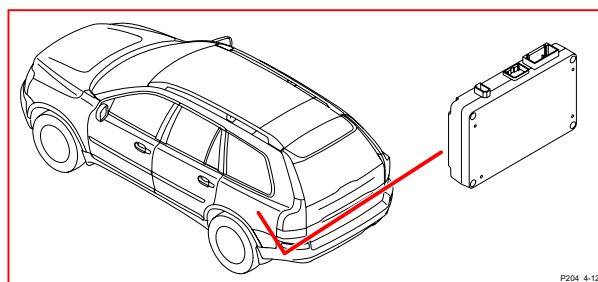

**4/109** Модуль управления свечи  
накаливания

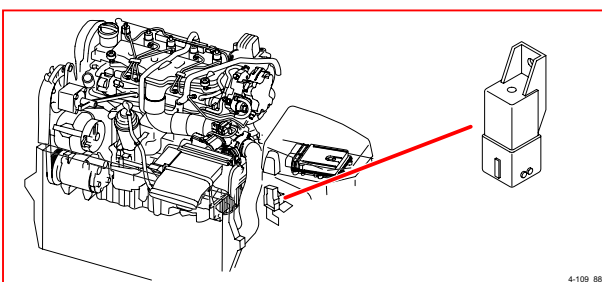

**5/1** Комбинированный прибор (DIM),  
V70

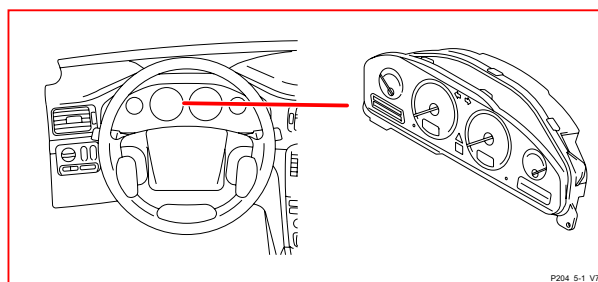

# Иллюстрации компонентов 5/1 XC90 - 6/18

**5/1** Модуль снабжения водителя информацией (DIM), XC90

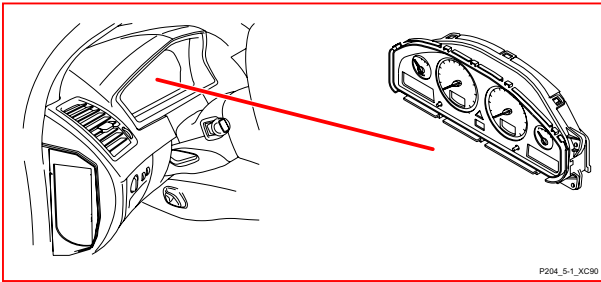

P204\_5-1\_XC90

**6/15** Мотор люка в крыше, V70

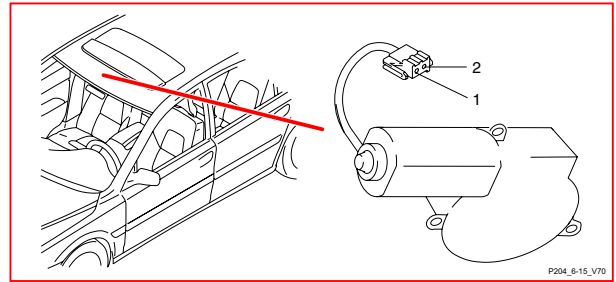

P204\_6-15\_V70

**6/1** Электродвигатель стеклоочистителей, V70

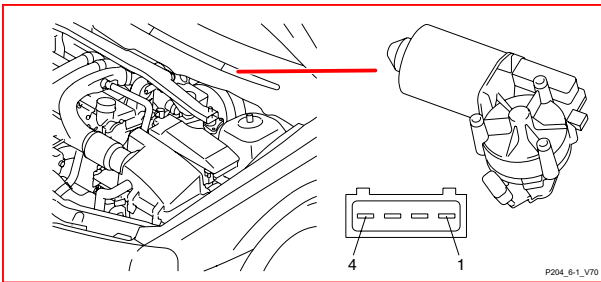

P204\_6-1\_V70

**6/15** Мотор люка в крыше, XC90

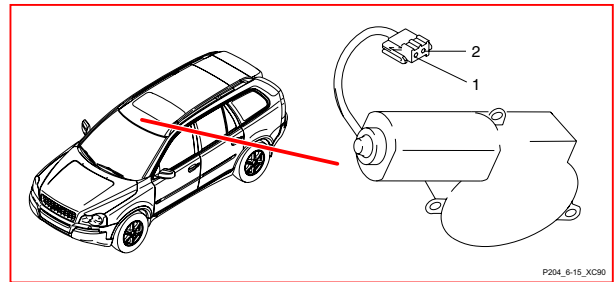

P204\_6-15\_XC90

**6/1** Электродвигатель стеклоочистителей, XC90

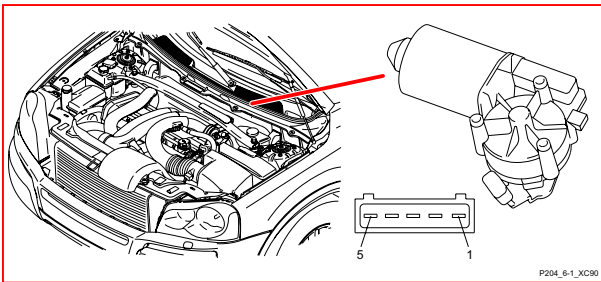

P204\_6-1\_XC90

**6/16** Мотор наклона спинки сиденья водителя

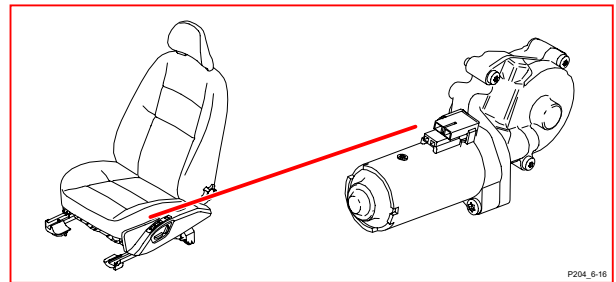

P204\_6-16

**6/3** Мотор стеклоочистителя фары, правый

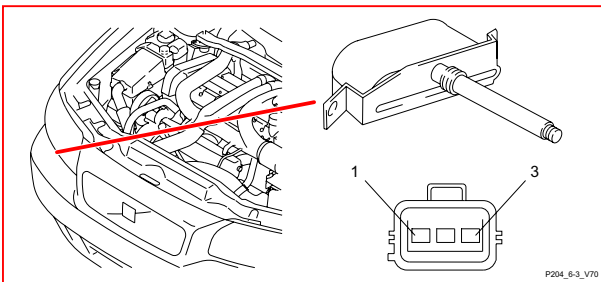

P204\_6-3\_V70

**6/17** Мотор перемещения вверх/вниз переднего края сиденья водителя

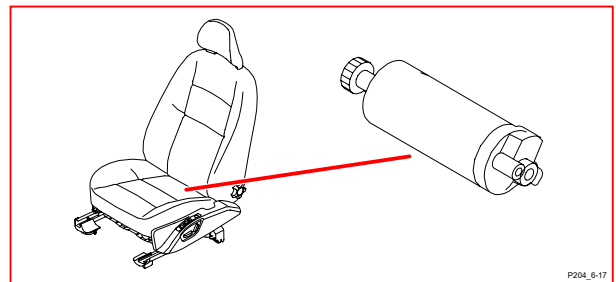

P204\_6-17

**6/4** Мотор стеклоочистителя фары, левый

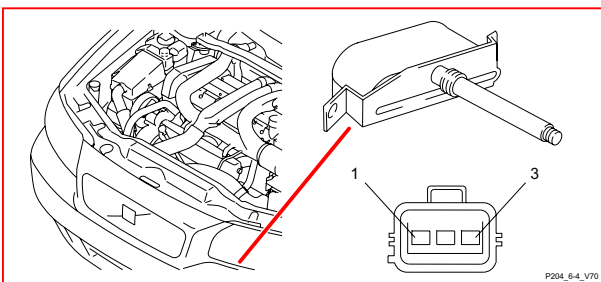

P204\_6-4\_V70

**6/18** Мотор перемещения вверх/вниз заднего края сиденья водителя

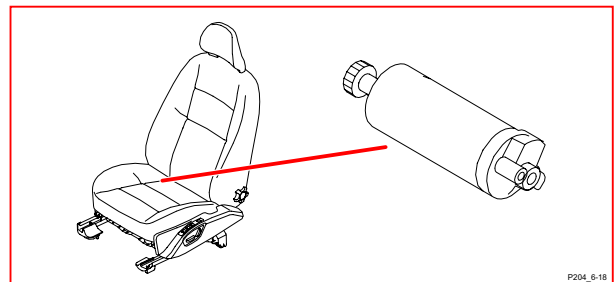

P204\_6-18

# Иллюстрации компонентов 6/19 - 6/32 V70

**6/19** Мотор перемещения сиденья водителя вперед/назад

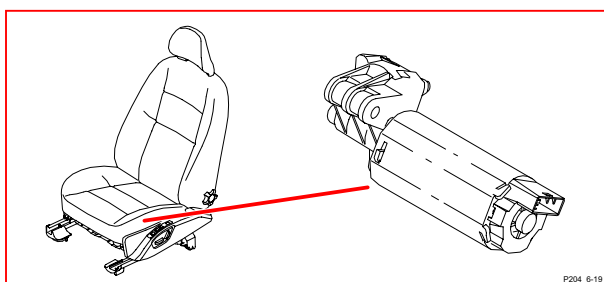

P204\_6-19

**6/26** Модуль управления генератора (АСМ), XC90

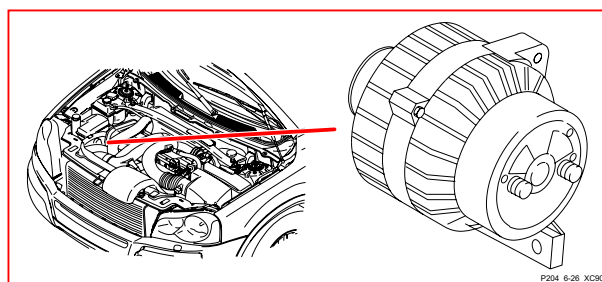

P204\_6-26\_XC90

**6/20** Мотор перемещения сиденья пассажира вперед/назад

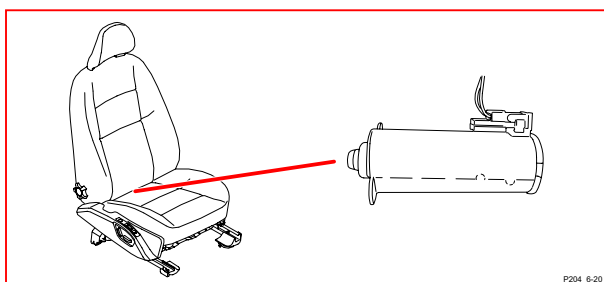

P204\_6-20

**6/28** Мотор, вентилятор салона

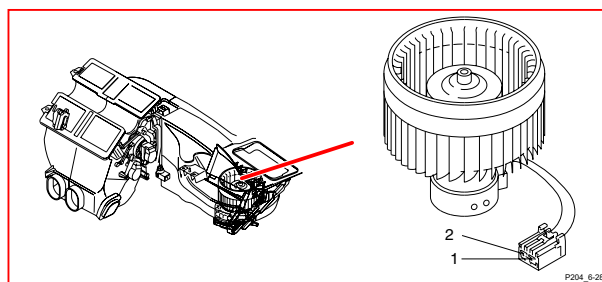

P204\_6-28

**6/25** Стартер, V70

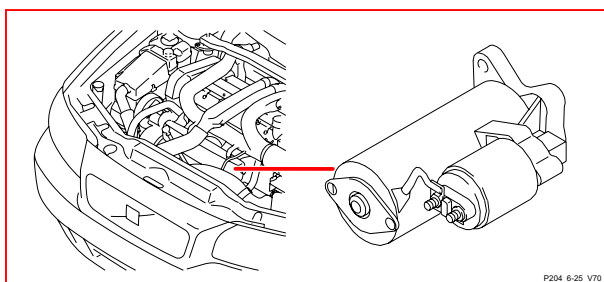

P204\_6-25\_V70

**6/29** Мотор, электровентилятор охлаждения

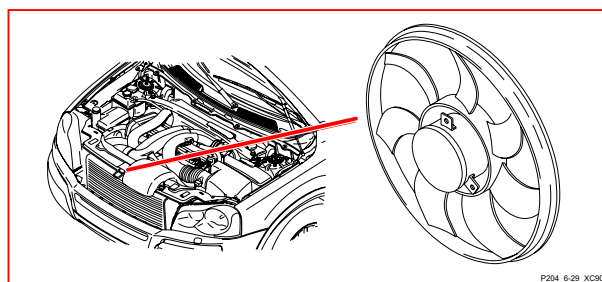

P204\_6-29\_XC90

**6/25** Стартер, XC90

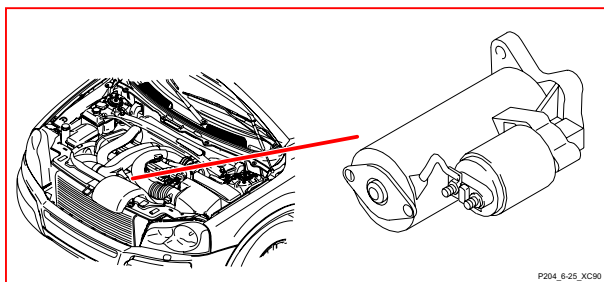

P204\_6-25\_XC90

**6/29** Электровентилятор охлаждения, дизель

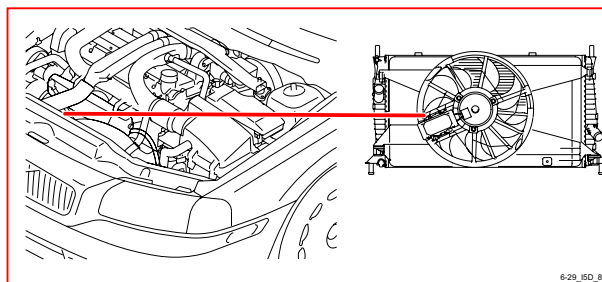

6-29\_ISD\_88

**6/26** Модуль управления генератора (АСМ), V70

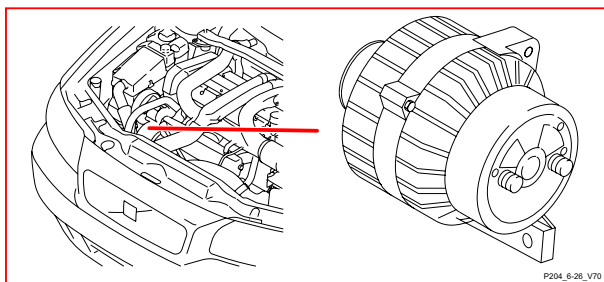

P204\_6-26\_V70

**6/32** Электродвигатель заднего стеклоочистителя, V70

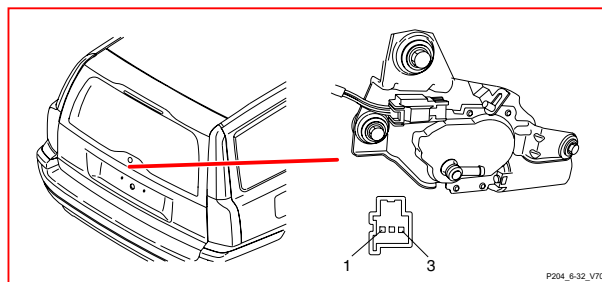

P204\_6-32\_V70

# Иллюстрации компонентов 6/32 XC90 - 6/44 V70

**6/32 Электродвигатель заднего стеклоочистителя, XC90**

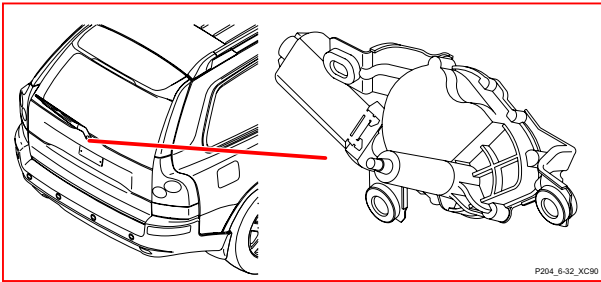

**6/37 Мотор замка крышки топливного бака, V70**

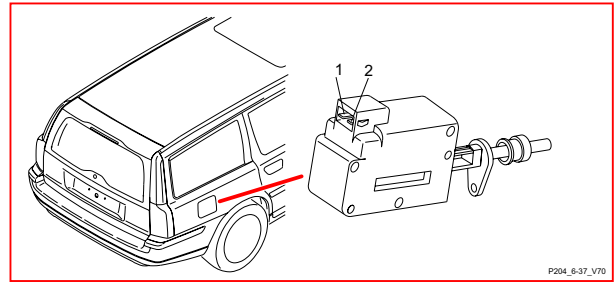

**6/33 Топливный насос, V70**

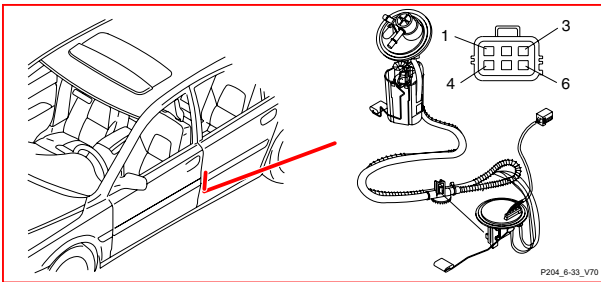

**6/37 Мотор замка крышки топливного бака, XC90**

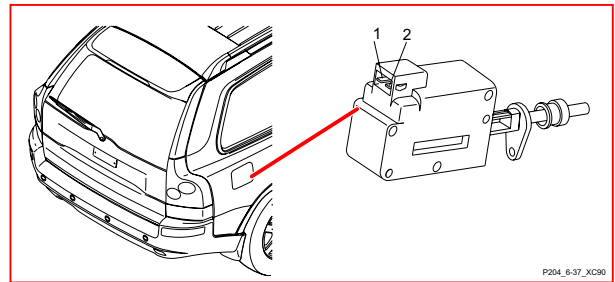

**6/33 Топливный насос, XC90**

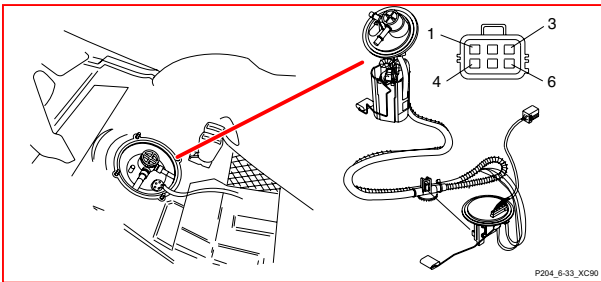

**6/38 Мотор установки наклона фары, левый**

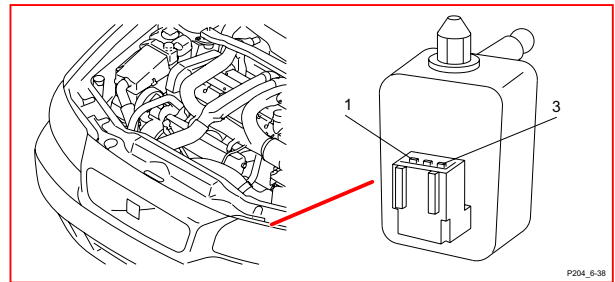

**6/35 Топливный насос дополнительного нагревателя, V70**

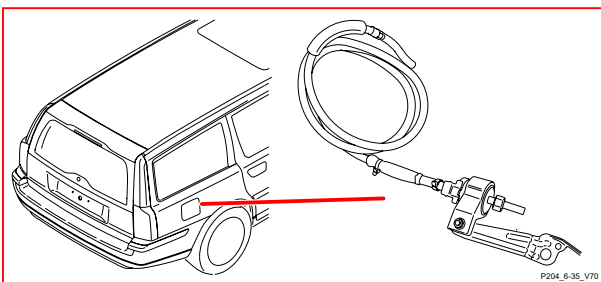

**6/39 Мотор установки наклона фары, правый**

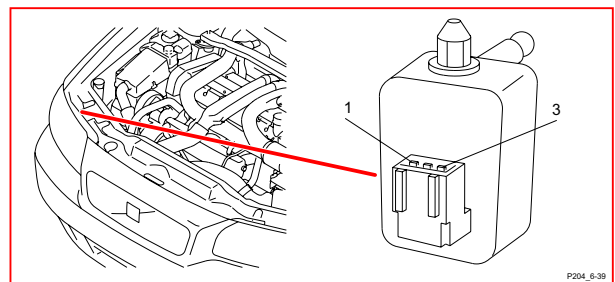

**6/35 Топливный насос дополнительного нагревателя, XC90**

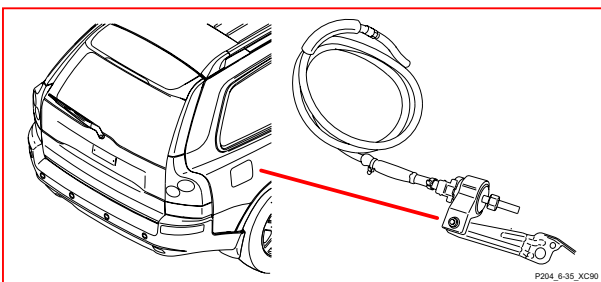

**6/44 Охлаждающий вентилятор, электронный блок, отсек двигателя, V70**

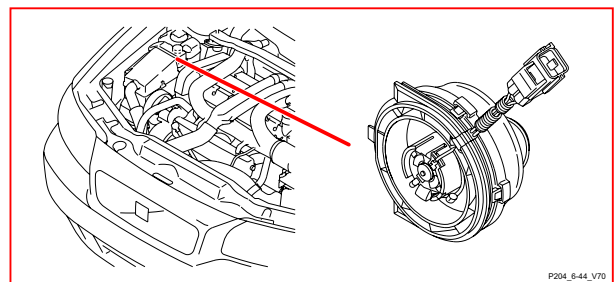



# Иллюстрации компонентов 6/44 XC90 - 6/63 XC90

**6/44** Охлаждающий вентилятор, электронный блок, отсек двигателя, XC90

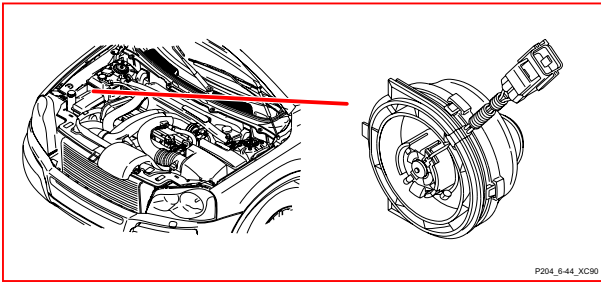

P204\_6-44\_XC90

**6/60** Мотор стеклоподъемника, передний правый, XC90

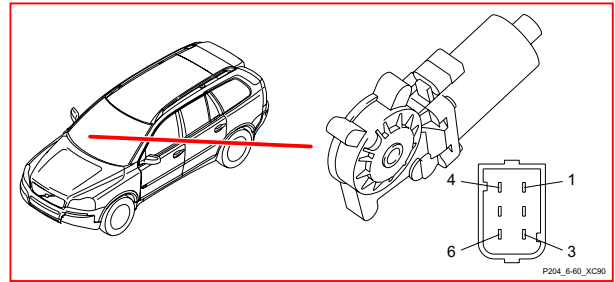

P204\_6-60\_XC90

**6/48** Модуль электродвигателя заслонки (DMM), рециркуляция

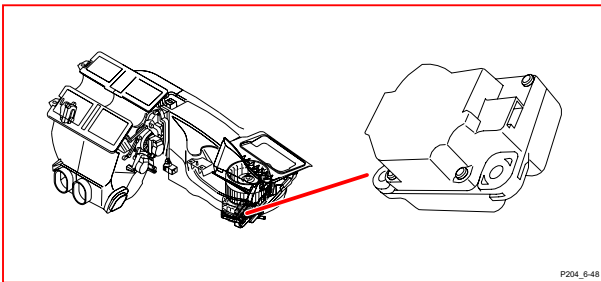

P204\_6-48

**6/62** Электроманируемое зеркало заднего вида, левое, V70

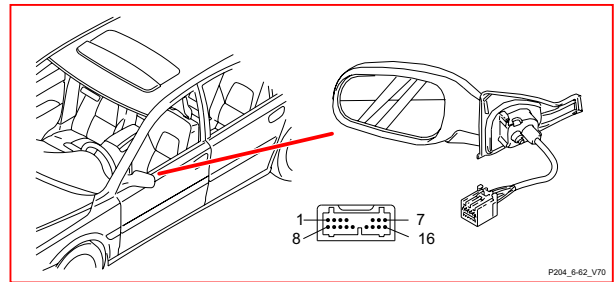

P204\_6-62\_V70

**6/58** Мотор стеклоподъемника, передний левый, V70

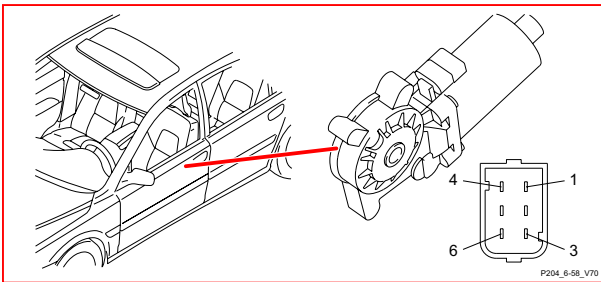

P204\_6-58\_V70

**6/62** Электроманируемое зеркало заднего вида, левое, XC90

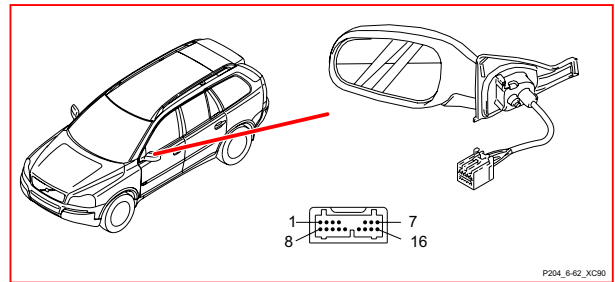

P204\_6-62\_XC90

**6/58** Мотор стеклоподъемника, передний левый, XC90

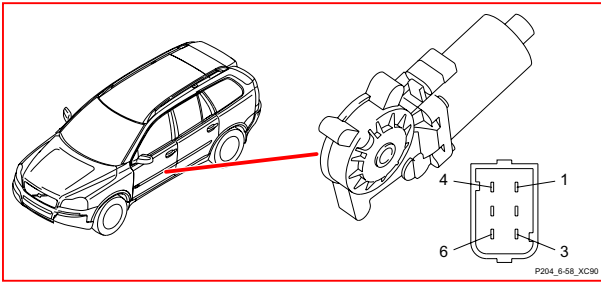

P204\_6-58\_XC90

**6/63** Электроманируемое зеркало заднего вида, правое, V70

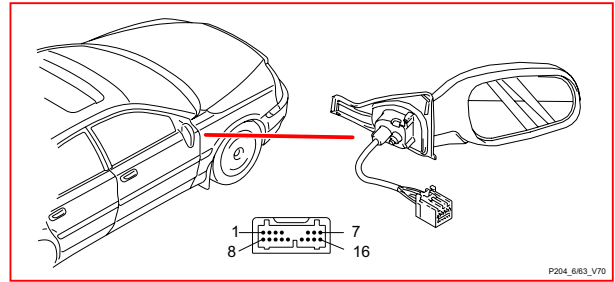

P204\_6-63\_V70

**6/60** Мотор стеклоподъемника, передний правый, V70

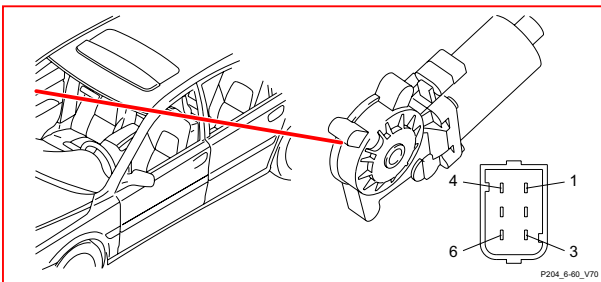

P204\_6-60\_V70

**6/63** Электроманируемое зеркало заднего вида, правое, XC90

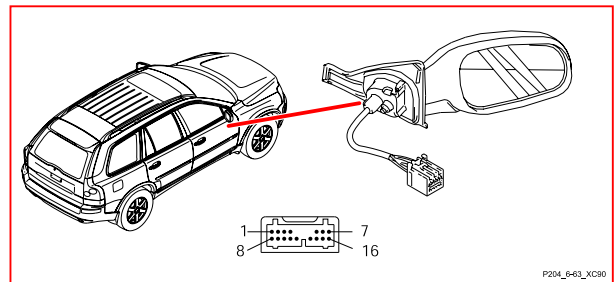

P204\_6-63\_XC90

# Иллюстрации компонентов 6/64 - 6/76

**6/64** Мотор наклона спинки кресла пассажира

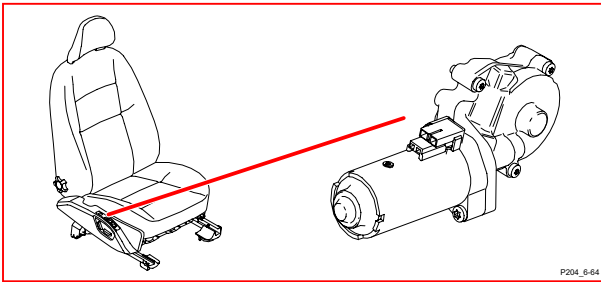

P204\_6-64

**6/69** Модуль электродвигателя заслонки (DMM), вентиляция/пол/дефростер

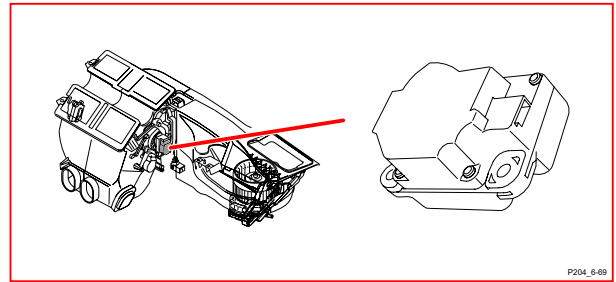

P204\_6-69

**6/65** Мотор перемещения вверх/вниз переднего края сиденья пассажира

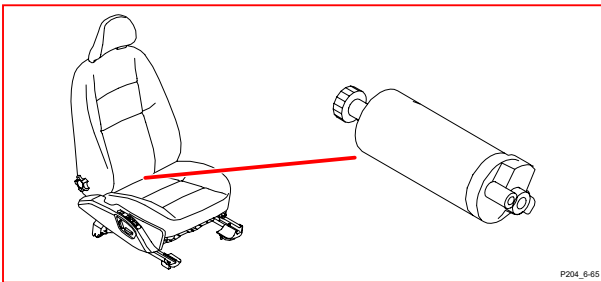

P204\_6-65

**6/71** Клапан, рулевое управление с усилителем и корреляцией по скорости

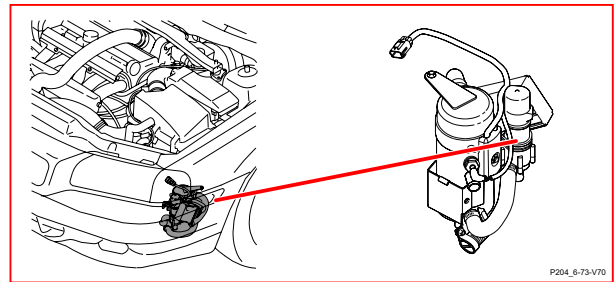

P204\_6-73-V70

**6/66** Мотор перемещения вверх/вниз заднего края сиденья пассажира

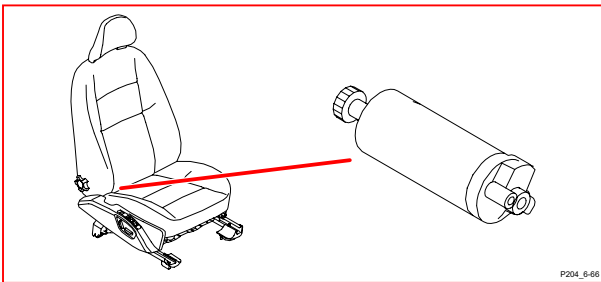

P204\_6-66

**6/73** Насос охлаждающей жидкости, дополнительный нагреватель, V70

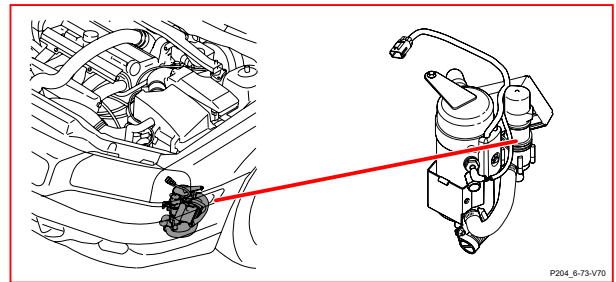

P204\_6-73-V70

**6/67** Контроль утечки топлива на насосе, V70

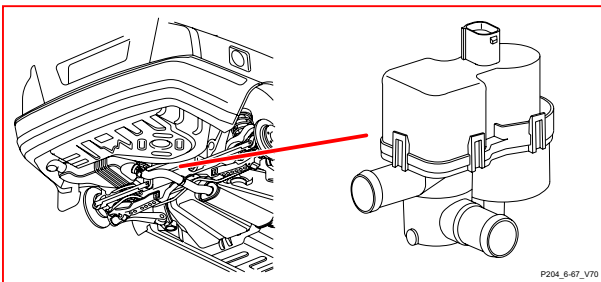

P204\_6-67\_V70

**6/73** Насос охлаждающей жидкости, дополнительный нагреватель, XC90

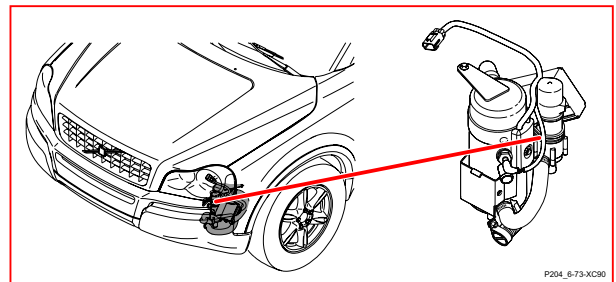

P204\_6-73-XC90

**6/67** Контроль утечки топлива на насосе, XC90

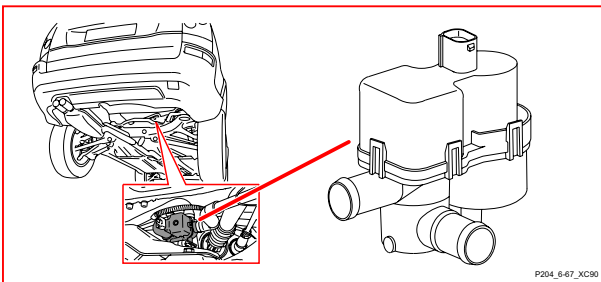

P204\_6-67\_XC90

**6/76** Климатическое оборудование, заднее

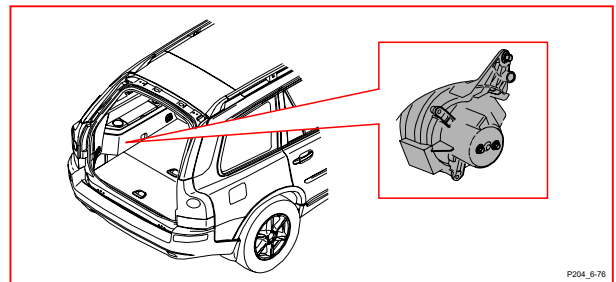

P204\_6-76

# Иллюстрации компонентов 6/92 V70 - 6/104

**6/92** Мотор стеклоподъемника, задний левый, V70

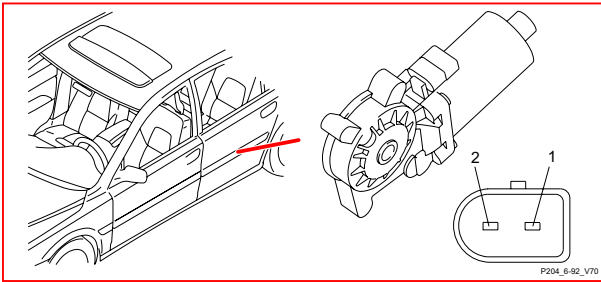

**6/96** Модуль электродвигателя заслонки (DMM), температура, правая сторона

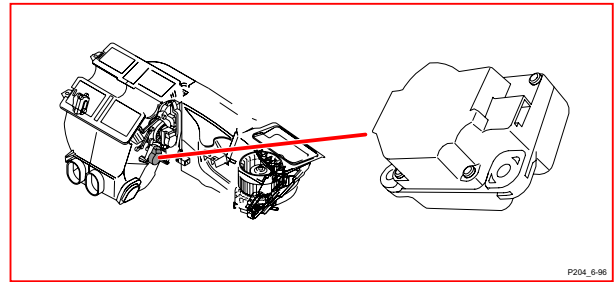

**6/92** Мотор стеклоподъемника, задний левый, XC90

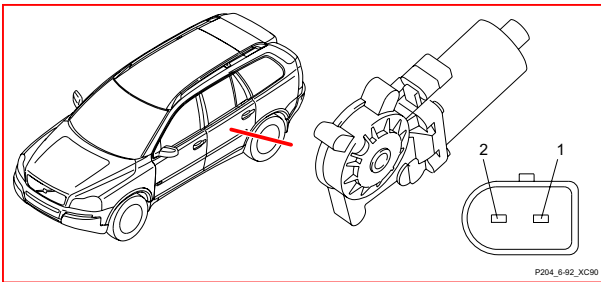

**6/102** Модуль электродвигателя заслонки (DMM), дефростер

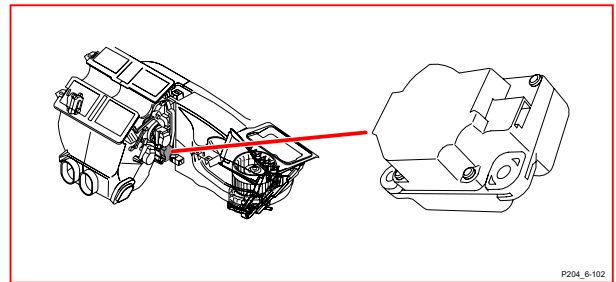

**6/93** Мотор стеклоподъемника, задний правый, V70

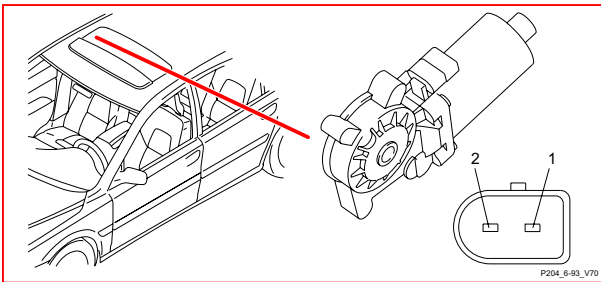

**6/103** Модуль электродвигателя заслонки (DMM), пол/вентиляция

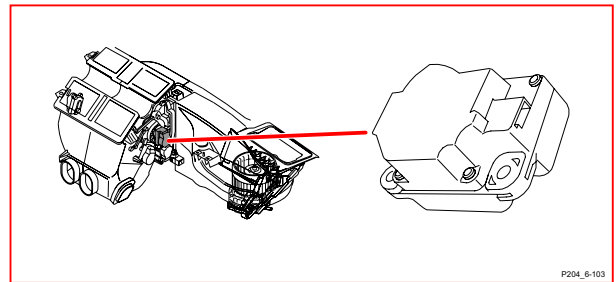

**6/93** Мотор стеклоподъемника, задний правый, XC90

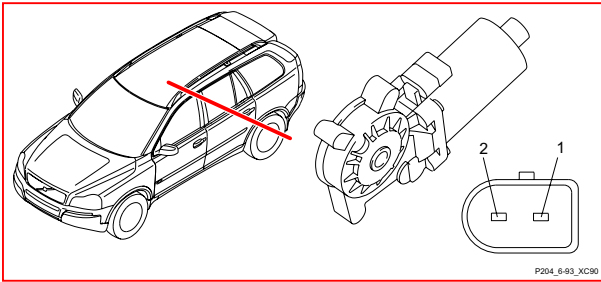

**6/104** Электродвигатель высокого давления омывателя фар, V70

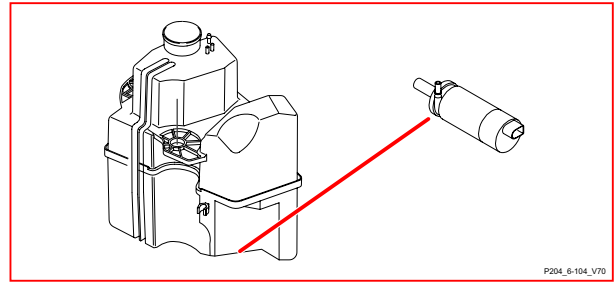

**6/95** Модуль электродвигателя заслонки (DMM), температура, левая сторона

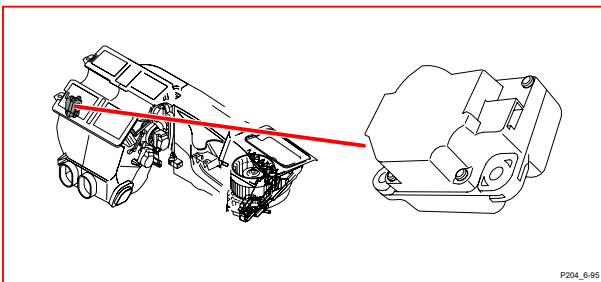

**6/104** Электродвигатель высокого давления омывателя фар, XC90

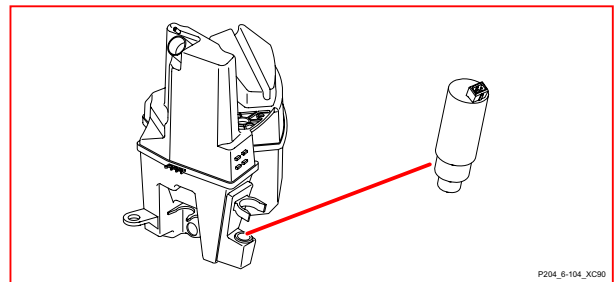



# Иллюстрации компонентов 6/105 - 6/127 V70

**6/105** Распределитель топлива, газ

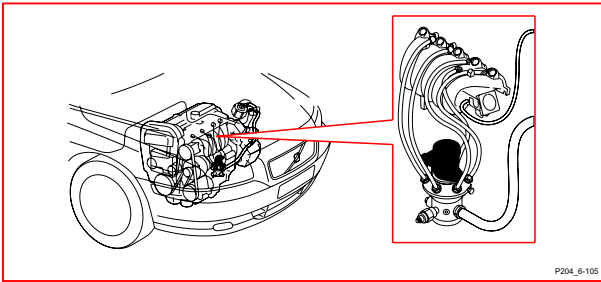

P204\_6-105

**6/120** Мотор корпуса заслонки, XC90

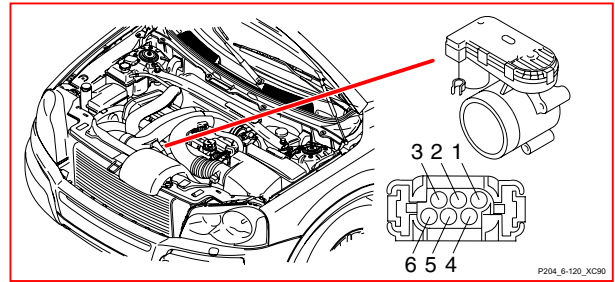

P204\_6-120\_XC90

**6/113** Насос охлаждающей жидкости, 8-цил.

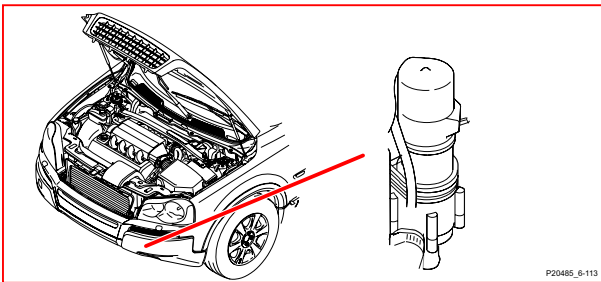

P20485\_6-113

**6/120** Мотор корпуса заслонки, 6-цил.

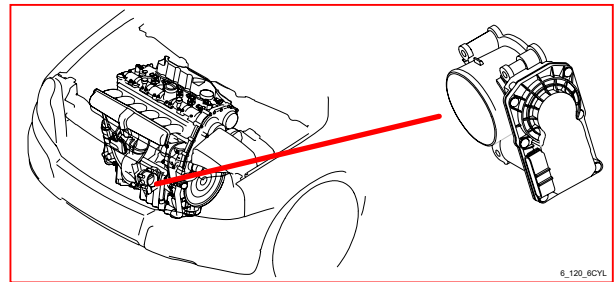

6\_120\_6CYL

**6/114** Вакуумный насос

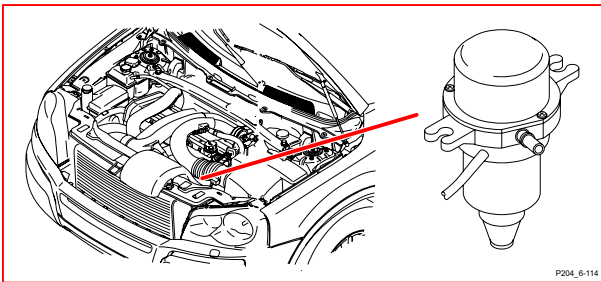

P204\_6-114

**6/120** Мотор корпуса заслонки, 8-цил.

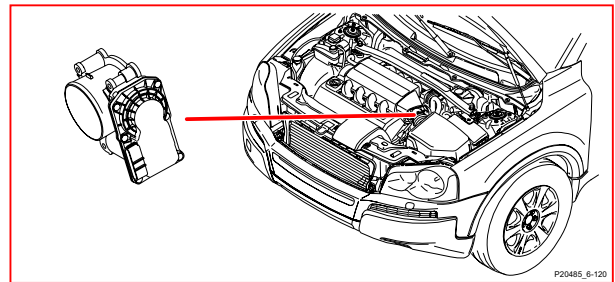

P20485\_6-120

**6/118** Регулирующий электродвигатель, вихревая заслонка

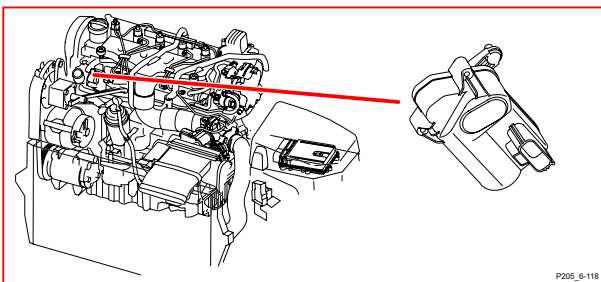

P205\_6-118

**6/120** Корпус заслонки, дизель

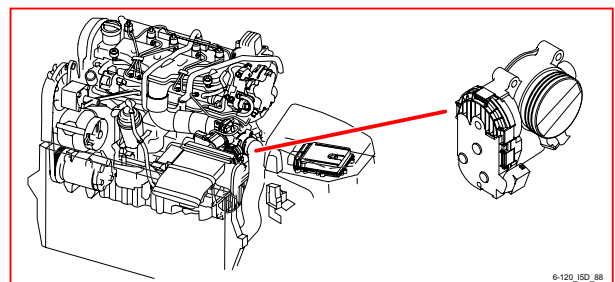

6-120\_150\_88

**6/120** Мотор корпуса заслонки, V70

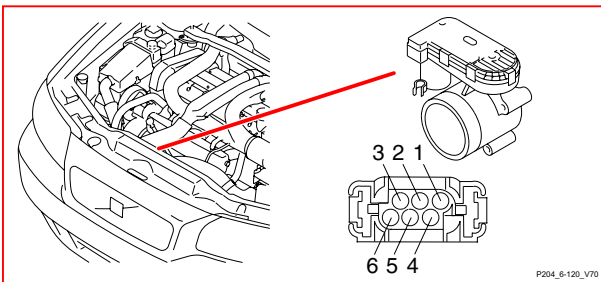

P204\_6-120\_V70

**6/127** Мотор системы мойки, V70

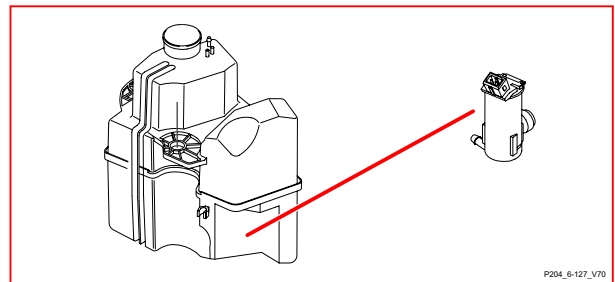

P204\_6-127\_V70

# Иллюстрации компонентов 6/127 XC90 - 7/8 V70

**6/127** Мотор системы мойки, XC90

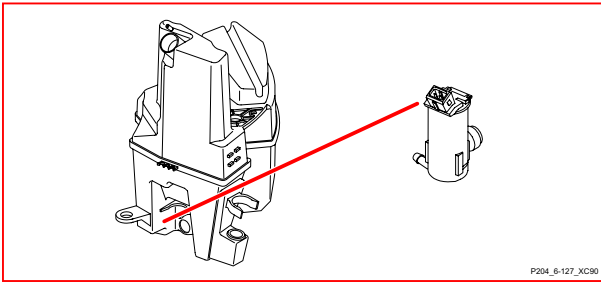

P204\_6-127\_XC90

**7/5** Датчик уровня жидкости омывателя, V70

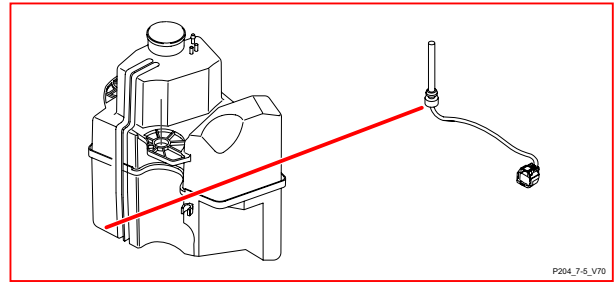

P204\_7-5\_V70

**6/139** Верхний регулировочный двигатель, впускной коллектор

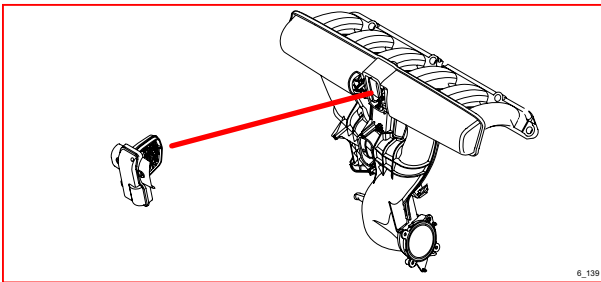

6\_139

**7/5** Датчик уровня жидкости омывателя, XC90

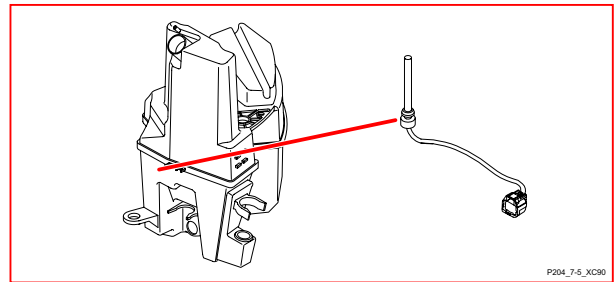

P204\_7-5\_XC90

**6/140** Нижний регулировочный двигатель, впускной коллектор

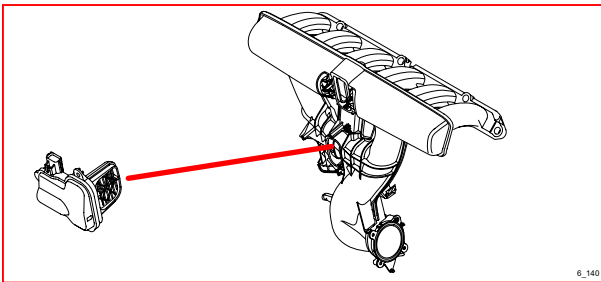

6\_140

**7/6** Датчик давления масла, V70

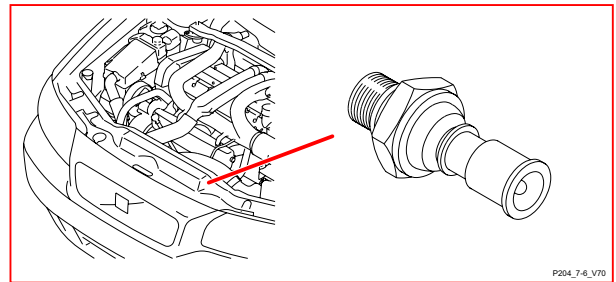

P204\_7-6\_V70

**6/143** Регулирующий электродвигатель, турбо

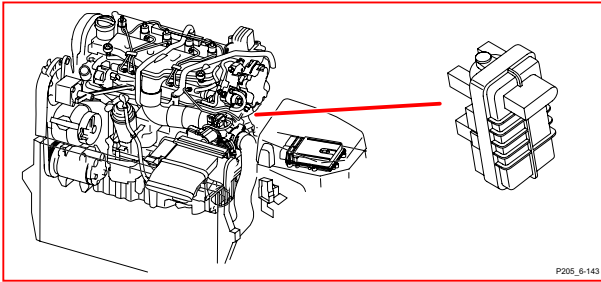

P205\_6-143

**7/6** Датчик давления масла, XC90

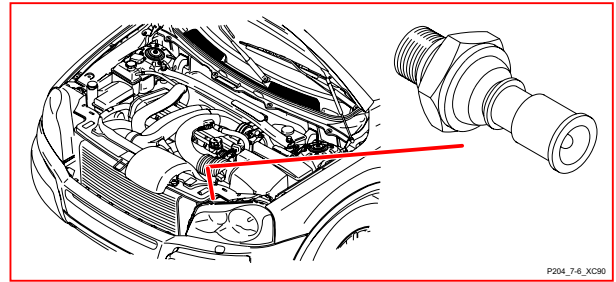

P204\_7-6\_XC90

**7/4** Датчик, уровень тормозной жидкости

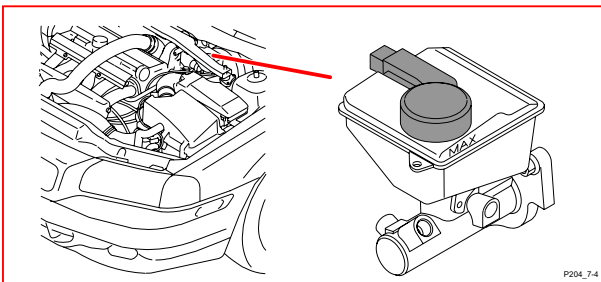

P204\_7-4

**7/8** Датчик давления климатической установки, V70

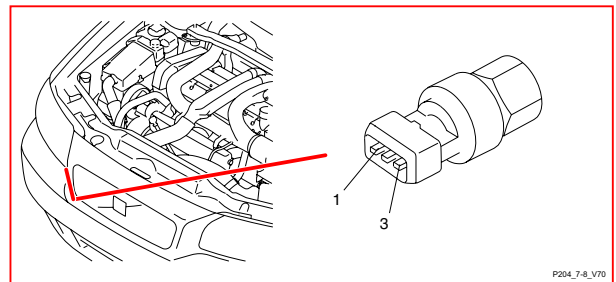

P204\_7-8\_V70

# Иллюстрации компонентов 7/8 XC90 - 7/15

**7/8 Датчик давления климатической установки, XC90**

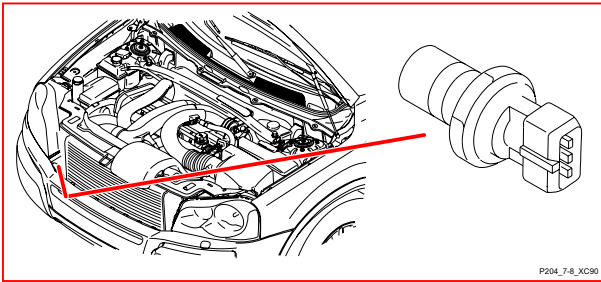

**7/8 Датчик давления климатической установки, 8-цил.**

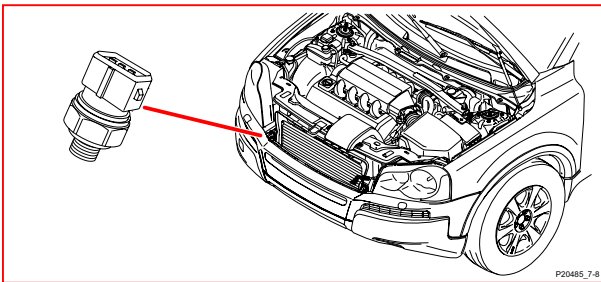

**7/12 Солнечный датчик, датчик сумерек и индикатор сигнализации, V70**

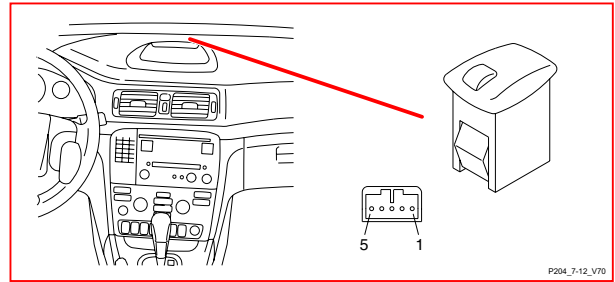

**7/12 Солнечный датчик, датчик сумерек и индикатор сигнализации, XC90**

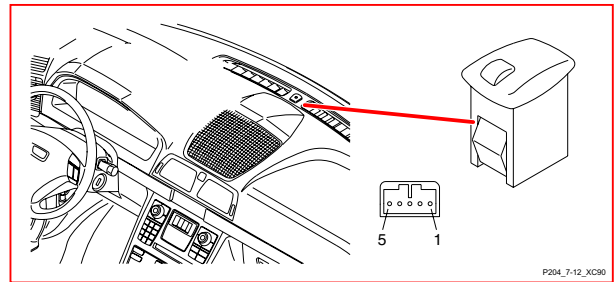

**7/10 Датчик, внутренняя температура**

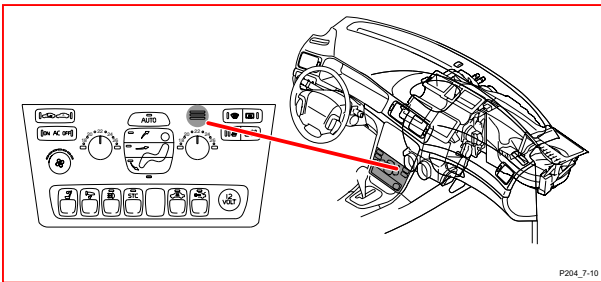

**7/15 Лямбда-зонд, 5-цил.**

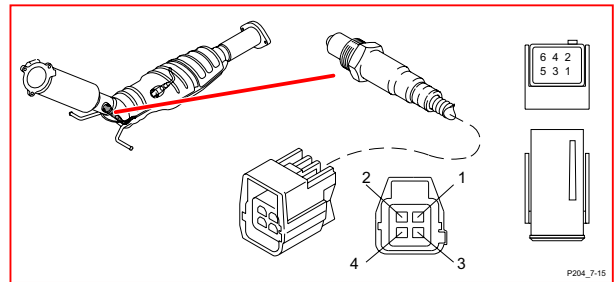

**7/11 Датчик наружной температуры, V70**

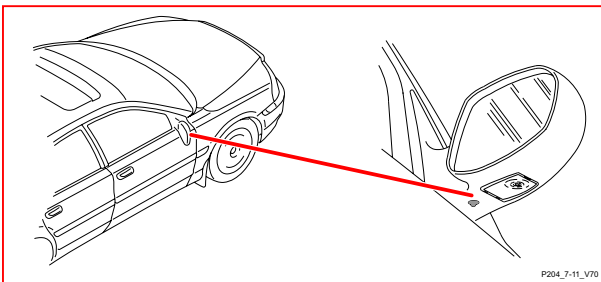

**7/15 Лямбда-зонд, 6-цил.**

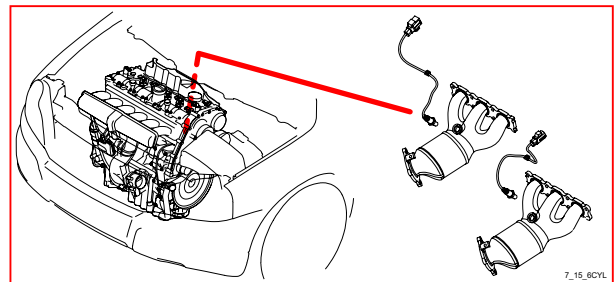

**7/11 Датчик наружной температуры, XC90**

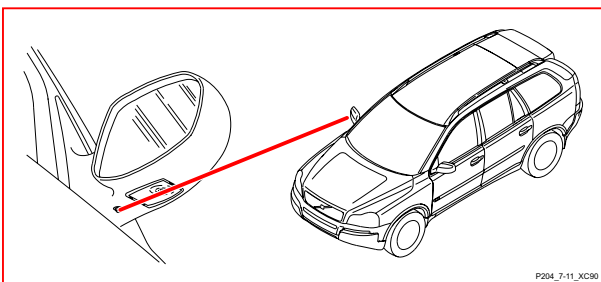

**7/15 Передний обогреваемый лямбда-зонд, блок 2, 8-цил.**

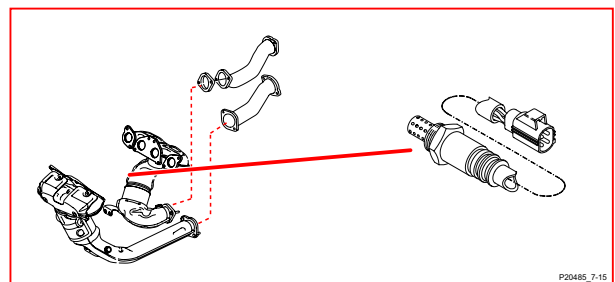

# Иллюстрации компонентов 7/15 Дизель - 7/24

**7/15** Лямбда-зонд, дизель

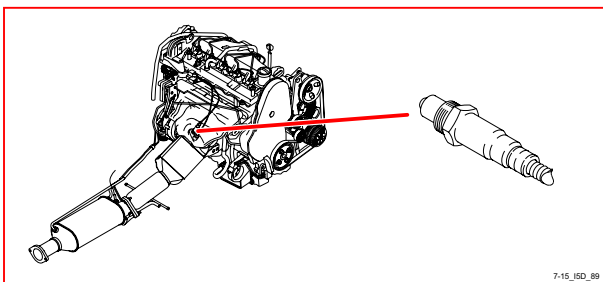

**7/16** Датчик температуры охлаждающей жидкости, V70

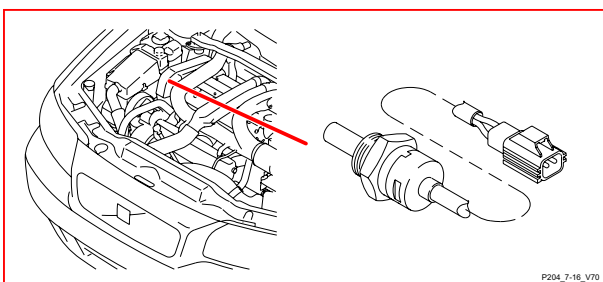

**7/16** Датчик температуры охлаждающей жидкости, XC90

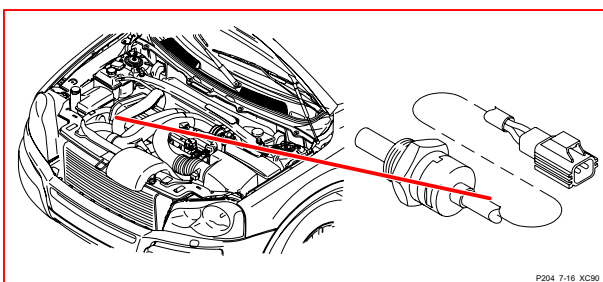

**7/16** Датчик температуры охлаждающей жидкости, 8-цил.

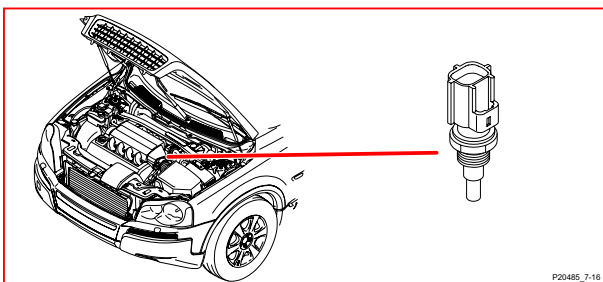

**7/17** Измеритель воздушной массы (MAF), V70

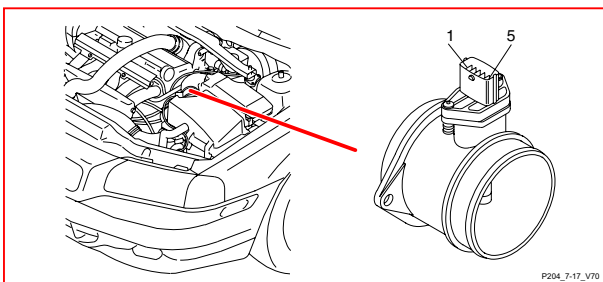

**7/17** Измеритель воздушной массы (MAF), XC90

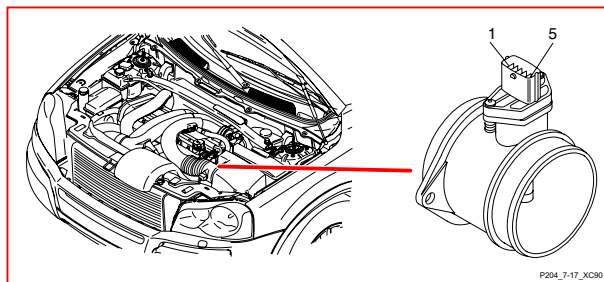

**7/17** Измеритель воздушной массы (MAF), 8-цил.

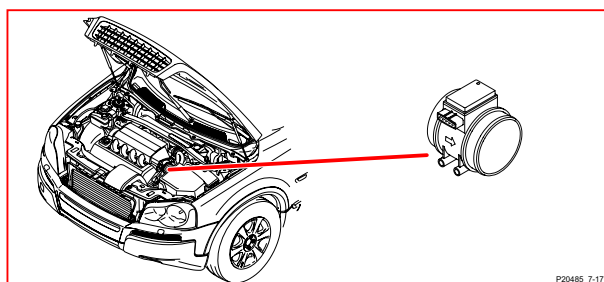

**7/23** Задний датчик детонации

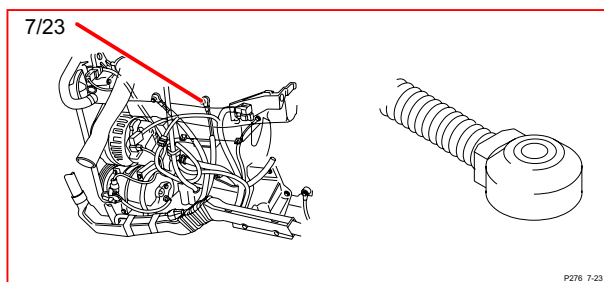

**7/23** Задний датчик детонации, 8-цил.

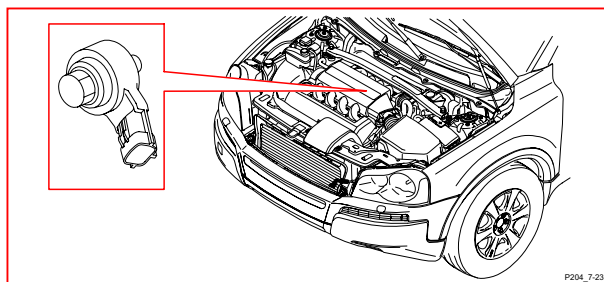

**7/24** Передний датчик детонации

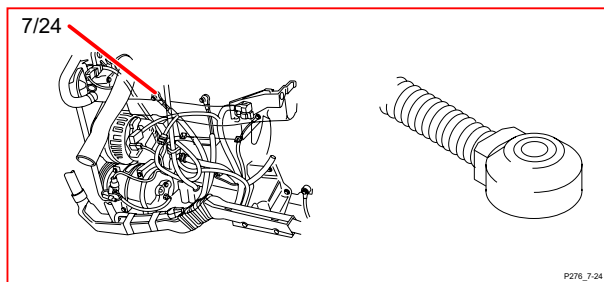



# Иллюстрации компонентов 7/24 8-цил. - 7/41

**7/24** Передний датчик детонации, 8-цил.

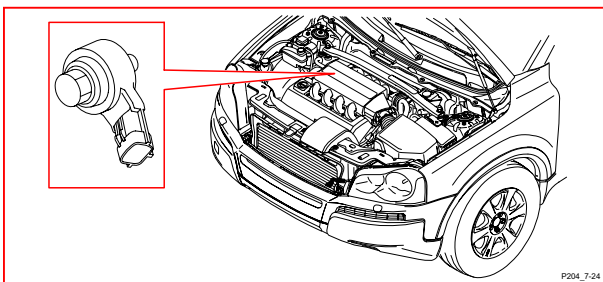

**7/25** Импульсный датчик, 8-цил.

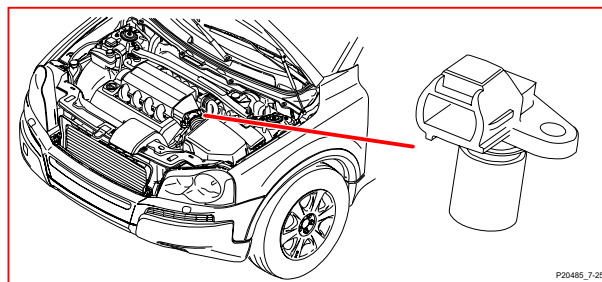

**7/25** Импульсный датчик, V70

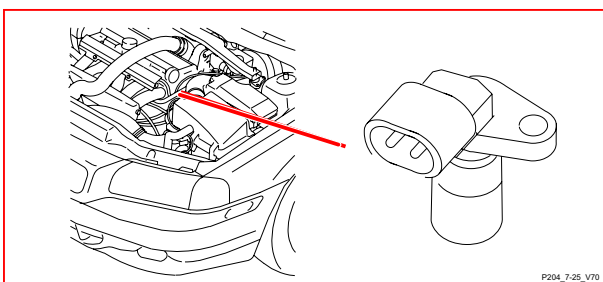

**7/31** Датчик ABS, передний левый

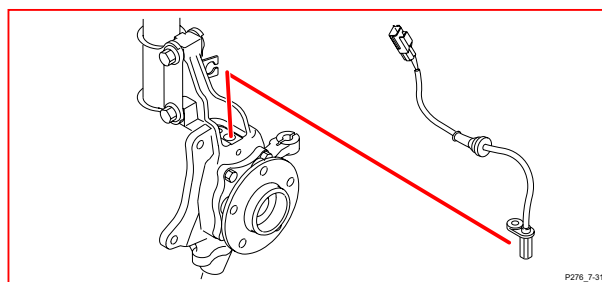

**7/25** Импульсный датчик, дизель, V70

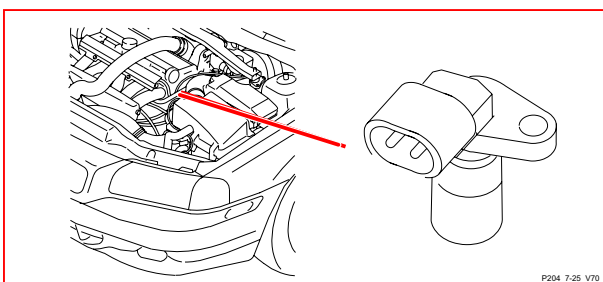

**7/32** Датчик ABS, передний правый

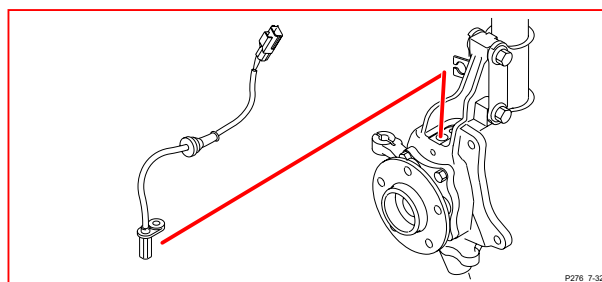

**7/25** Импульсный датчик, XC90

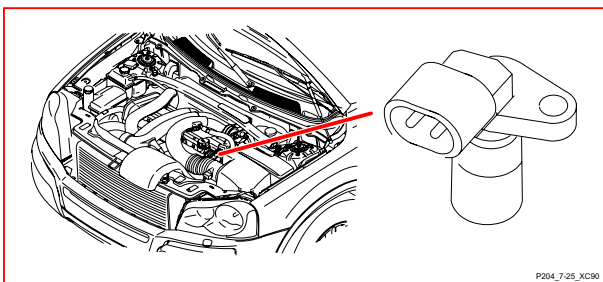

**7/35** Датчик уровня масла

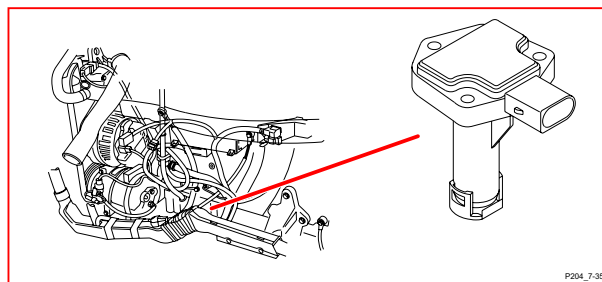

**7/25** Импульсный датчик, 6-цил.

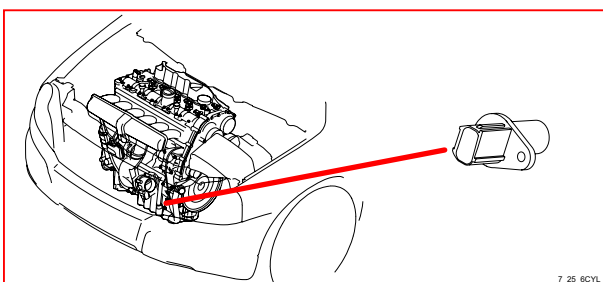

**7/41** Датчик температуры испарителя

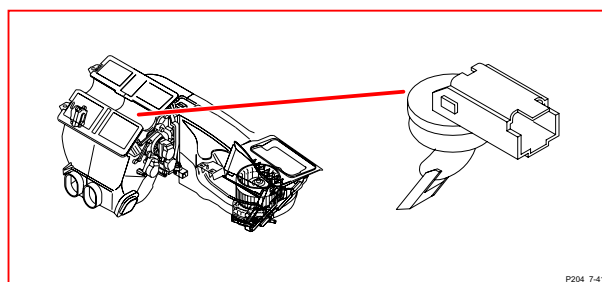

# Иллюстрации компонентов 7/51 - 7/73 XC90

**7/51 Датчик, педаль газа, V70**

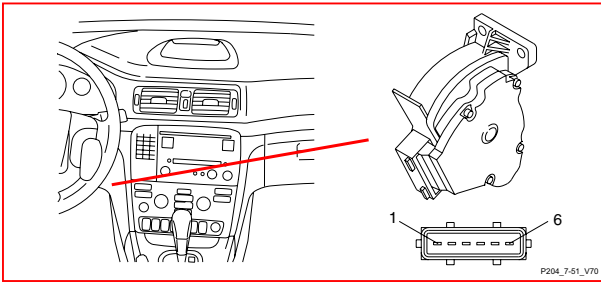

**7/61 Датчик оборотов ведущего вала, TF-80SC**

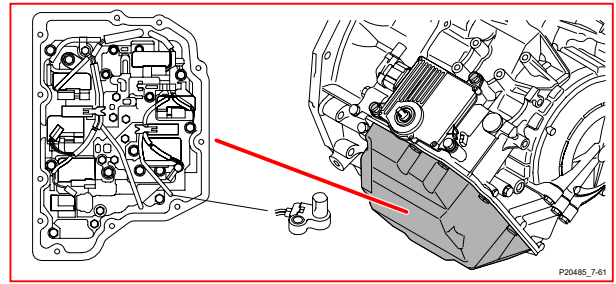

**7/51 Датчик, педаль газа, XC90**

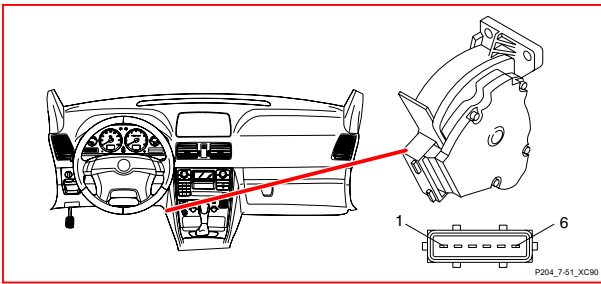

**7/62 Датчик, обороты ведомого вала, AW51**

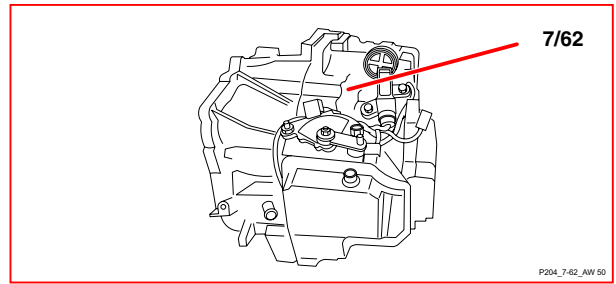

**7/56 Датчик ABS, задний левый**

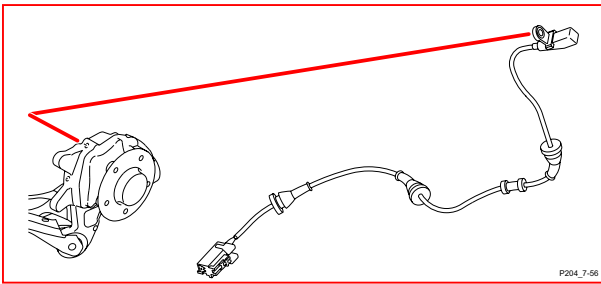

**7/62 Датчик оборотов ведомого вала, TF-80SC**

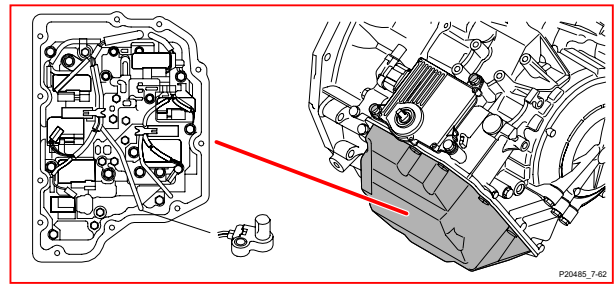

**7/57 Датчик ABS, задний правый**

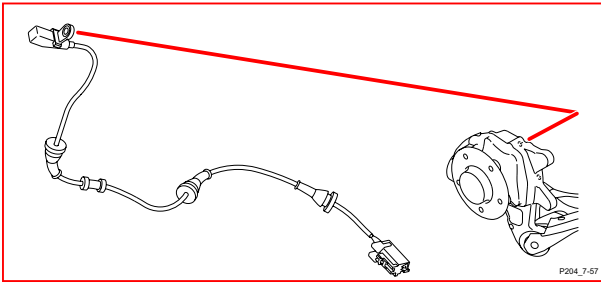

**7/73 Датчик уровня охлаждающей жидкости, V70**

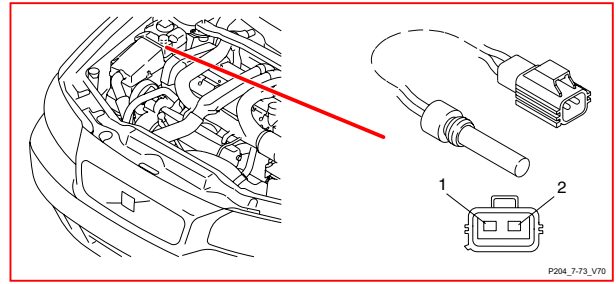

**7/61 Датчик, обороты ведущего вала, AW51**

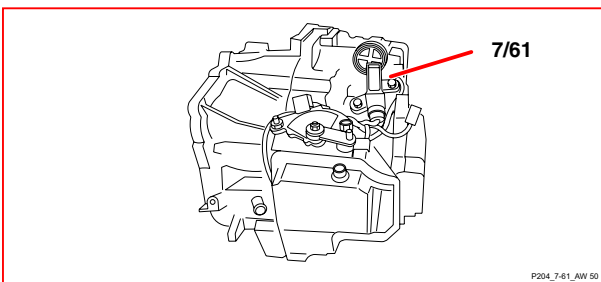

**7/73 Датчик уровня охлаждающей жидкости, XC90**

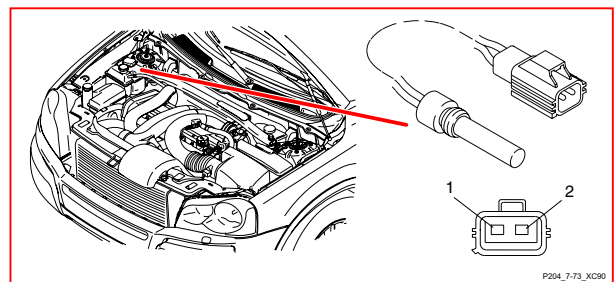

# Иллюстрации компонентов 7/74 - 7/88

**7/74 Датчик температуры масла автоматической коробки передач, AW51**

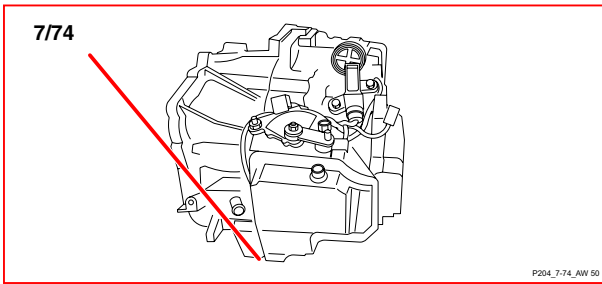

**7/74 Датчик температуры масла автоматической коробки передач, TF-80SC**

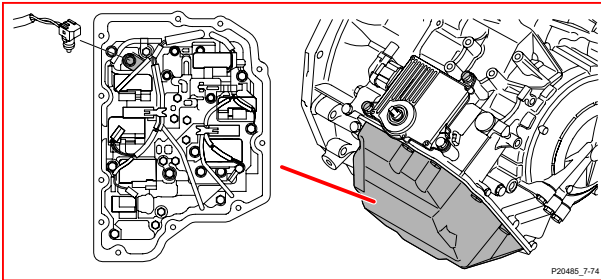

**7/81 Датчик давления, впускной коллектор**

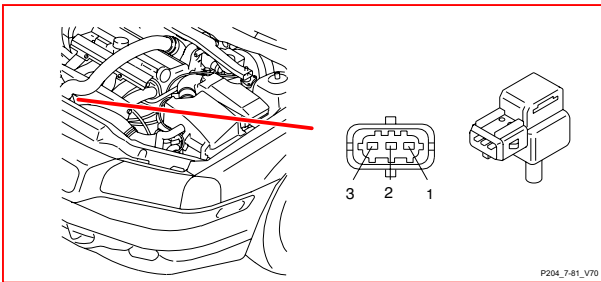

**7/81 Датчик давления, впускной коллектор, 6-цил.**

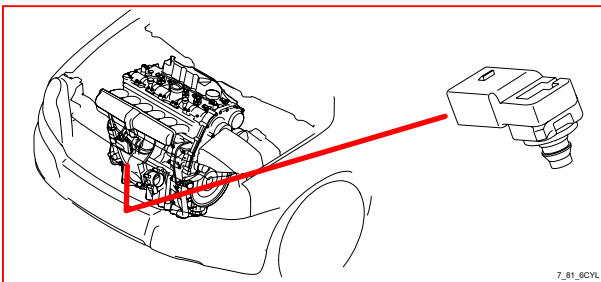

**7/81 Датчик давления, впускной коллектор, 8-цил.**

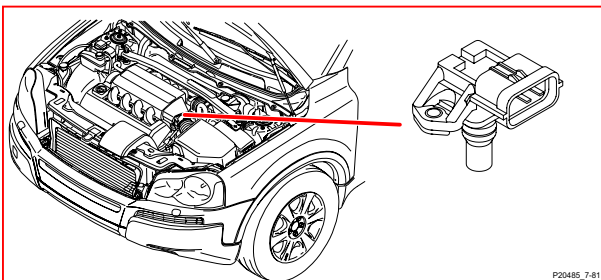

**7/82 Лямбда-зонд, диагностика 1, 5-цил.**

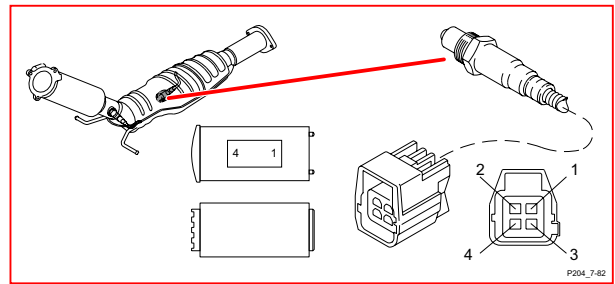

**7/82 Лямбда-зонд, диагностика 1, 6-цил.**

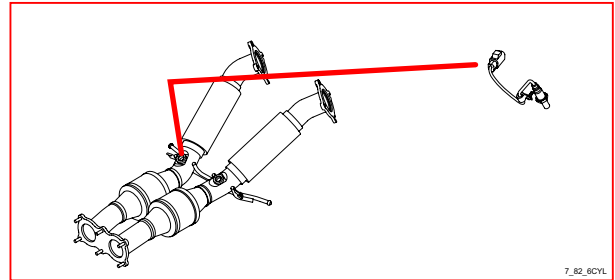

**7/82 Передний обогреваемый лямбда-зонд, блок 1, 8-цил.**

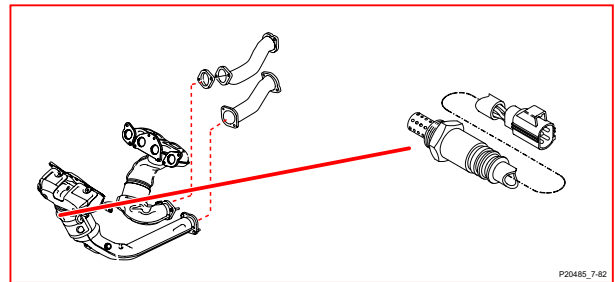

**7/87 Датчик ускорения Four-C передний левый**

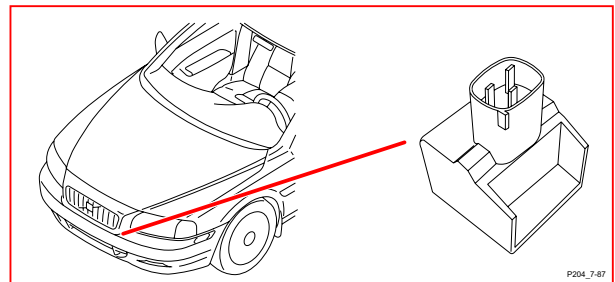

**7/88 Датчик ускорения Four-C передний правый**

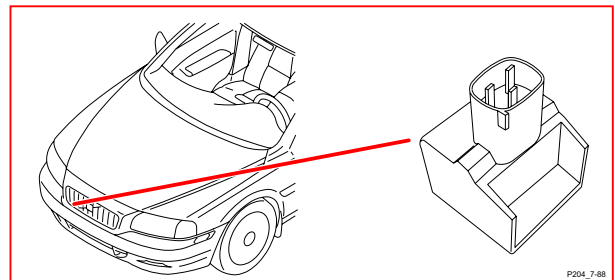

# Иллюстрации компонентов 7/89 - 7/104

**7/89 Датчик акселерации Four-C задний левый**

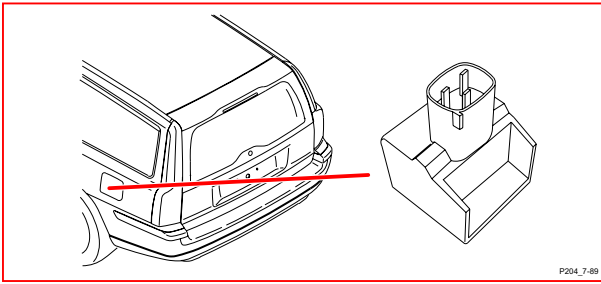

**7/100 Модуль датчика наклона (ISM), XC90**

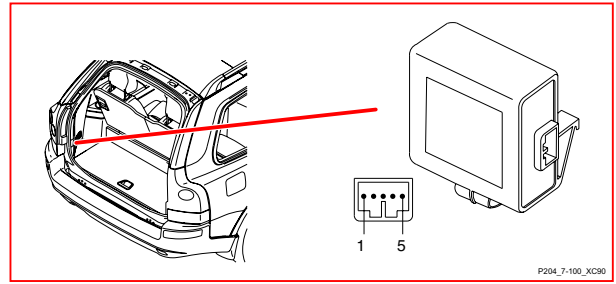

**7/91 Датчик угла поворота руля, V70**

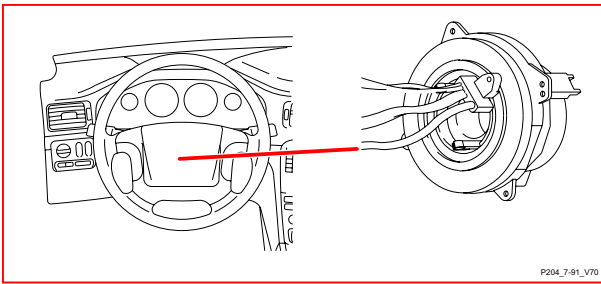

**7/103 Лямбда-зонд 3, 6-цил.**

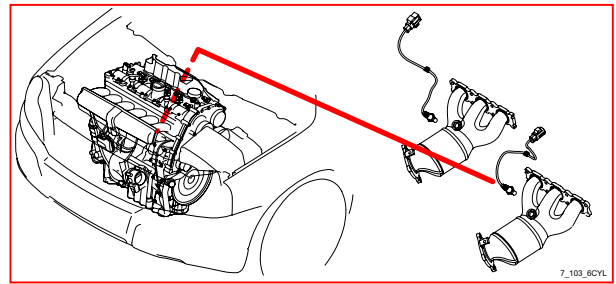

**7/91 Датчик угла поворота руля, XC90**

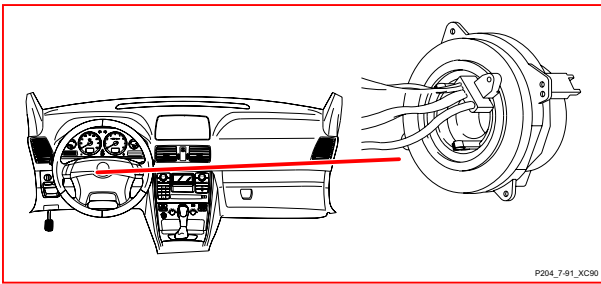

**7/103 Задний обогреваемый лямбда-зонд, блок 2, 8-цил.**

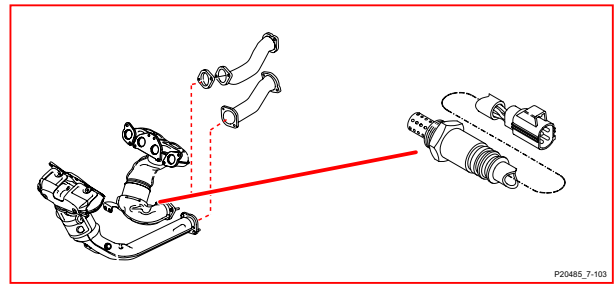

**7/93 Датчик веса сидящего (OWS)**

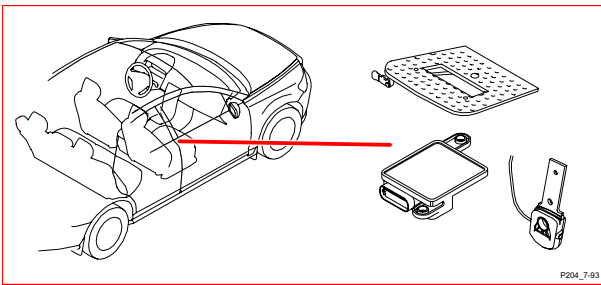

**7/104 Задний обогреваемый лямбда-зонд, блок 1, 6-цил.**

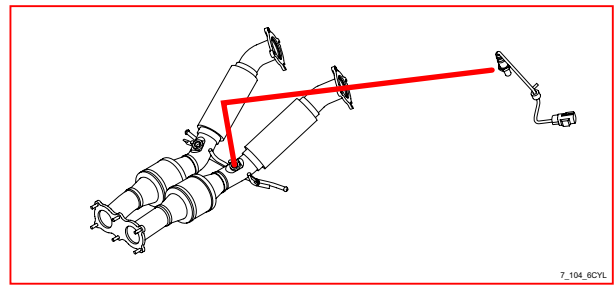

**7/100 Модуль датчика наклона (ISM), V70**

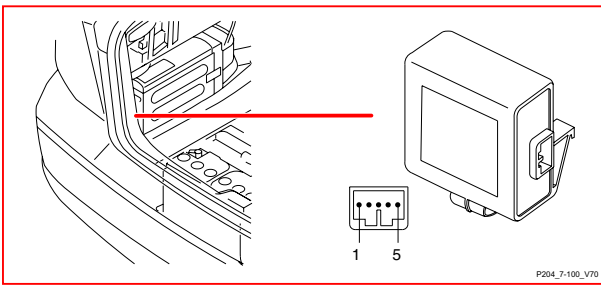

**7/104 Задний обогреваемый лямбда-зонд, блок 1, 8-цил.**

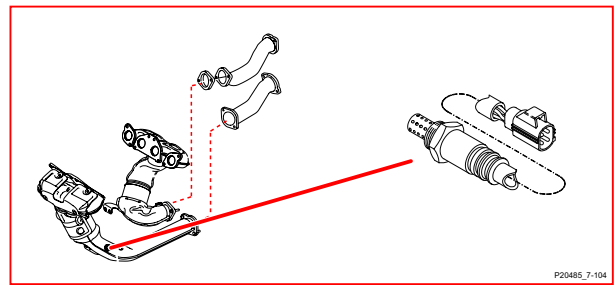



# Иллюстрации компонентов 7/105 V70 - 7/115 XC90

**7/105 Датчик наружной температуры, модуль управления двигателем, V70**

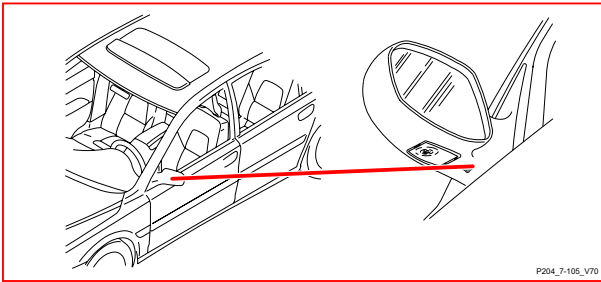

**7/109 Датчик бокового столкновения, задний правый, XC90**

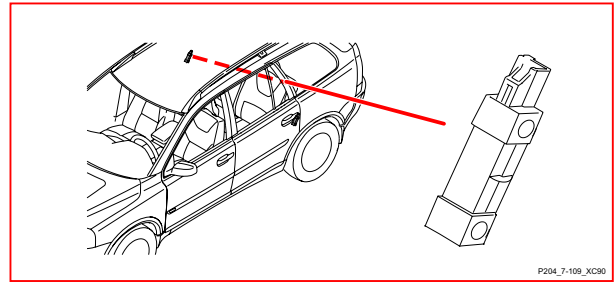

**7/105 Датчик наружной температуры, модуль управления двигателем, XC90**

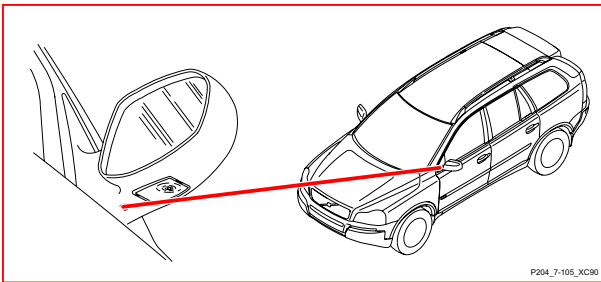

**7/110 Датчик температуры левого сиденья**

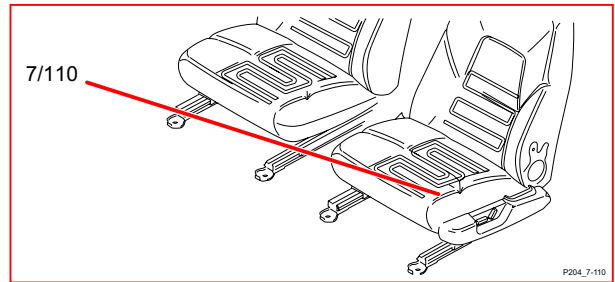

**7/108 Датчик бокового столкновения, задний левый, V70**

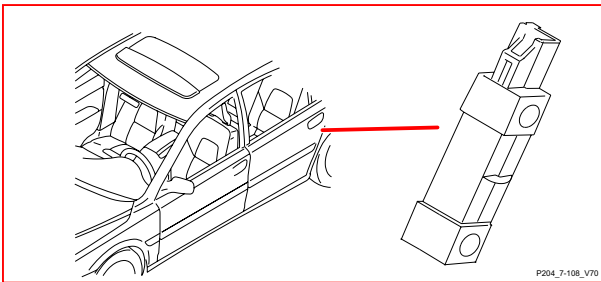

**7/111 Датчик температуры правого сиденья**

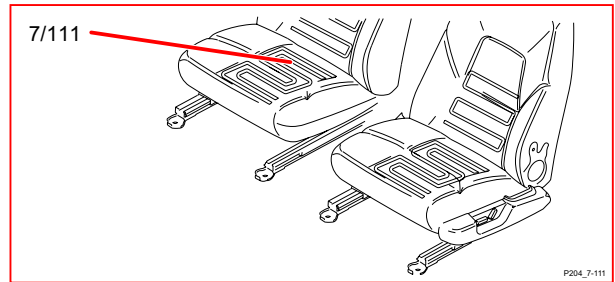

**7/108 Датчик бокового столкновения, задний левый, XC90**

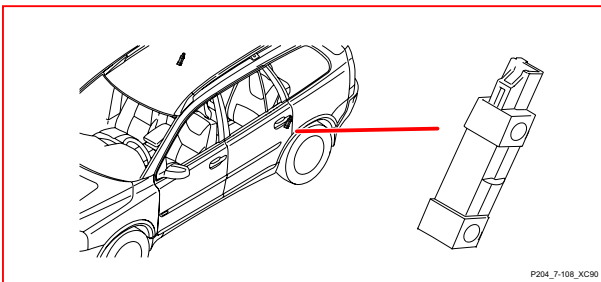

**7/115 Датчик бокового столкновения, передний левый, V70**

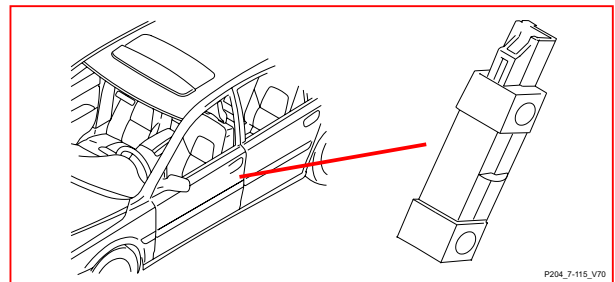

**7/109 Датчик бокового столкновения, задний правый, V70**

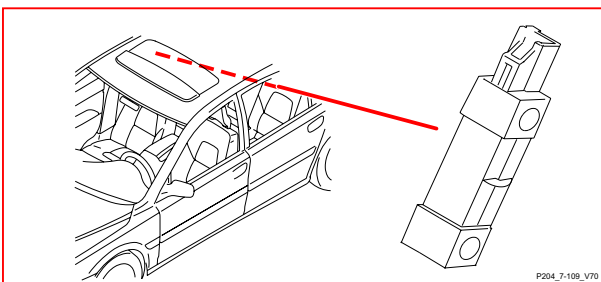

**7/115 Датчик бокового столкновения, передний левый, XC90**

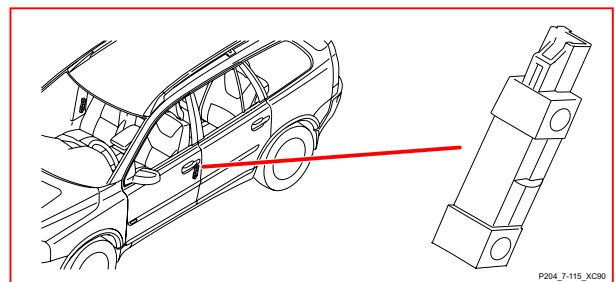

# Иллюстрации компонентов 7/116 V70 - 7/123 V70

**7/116 Датчик бокового столкновения, передний правый, V70**

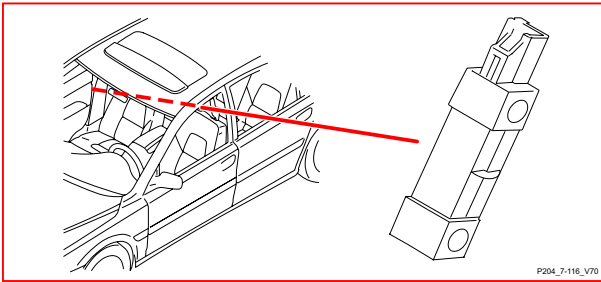

**7/116 Датчик бокового столкновения, передний правый, XC90**

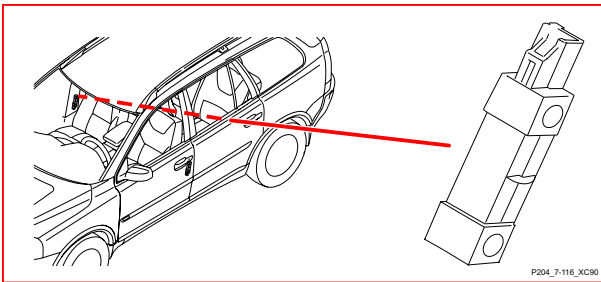

**7/118 Датчик акселерации амортизатора Four-C передний левый**

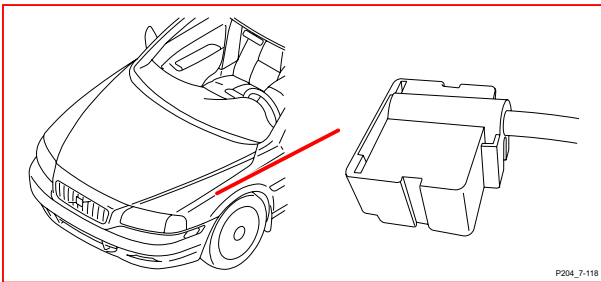

**7/119 Датчик акселерации амортизатора Four-C передний правый**

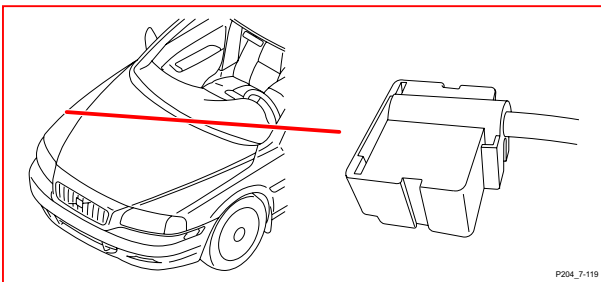

**7/120 Задний левый датчик угла, Four-C/ Bi-Xenon, V70**

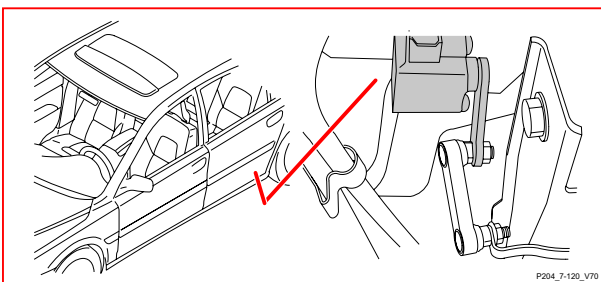

**7/120 Задний левый датчик угла, Four-C/ Bi-Xenon, XC90**

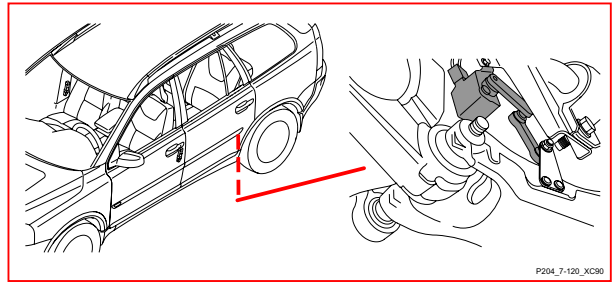

**7/121 Задний правый датчик угла, Four-C**

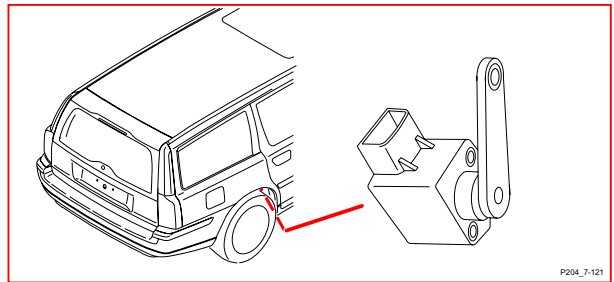

**7/122 Датчик движения массы (MMS), передний, V70**

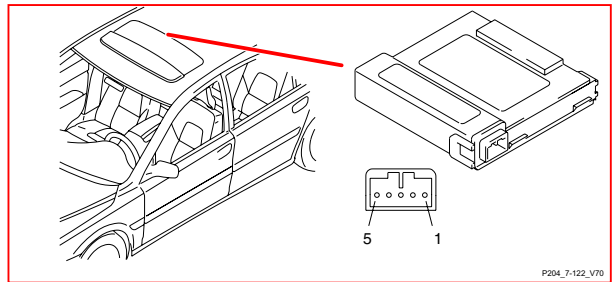

**7/122 Датчик движения массы (MMS), передний, XC90**

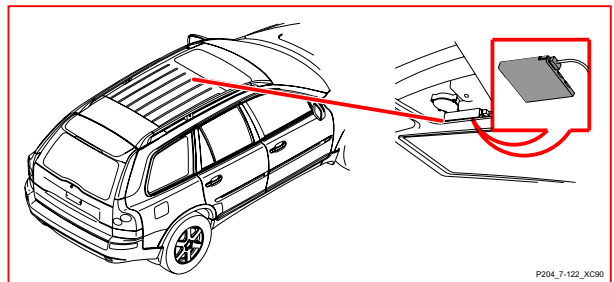

**7/123 Датчик педали сцепления, V70**

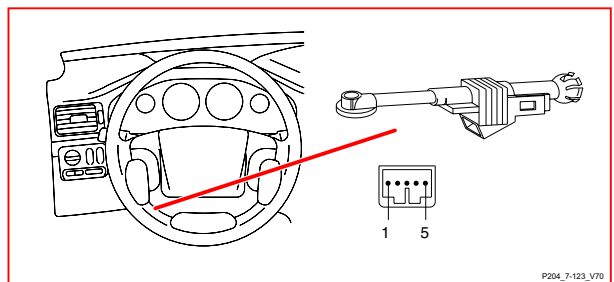

# Иллюстрации компонентов 7/123 XC90 - 7/136

**7/123 Датчик педали сцепления, XC90**

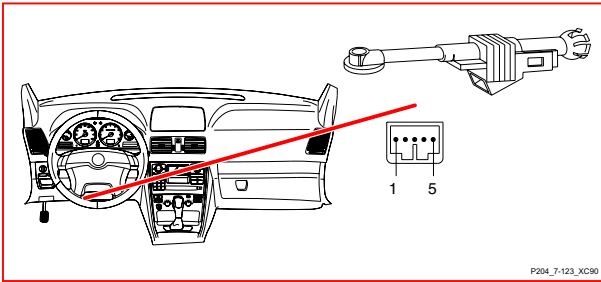

**7/130 Датчик уровня топлива, сторона эжектора, V70**

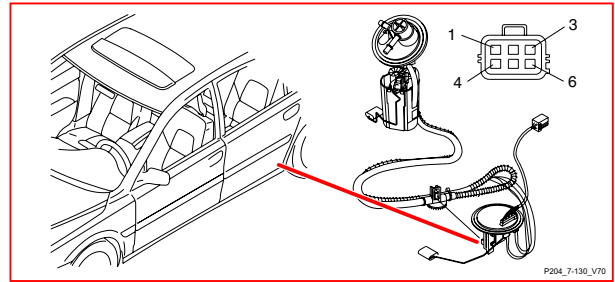

**7/124 Датчик педали тормоза, V70**

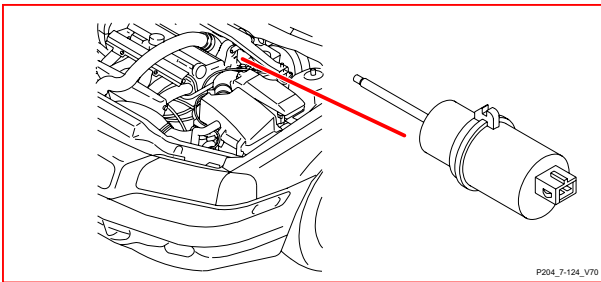

**7/130 Датчик уровня топлива, сторона эжектора, XC90**

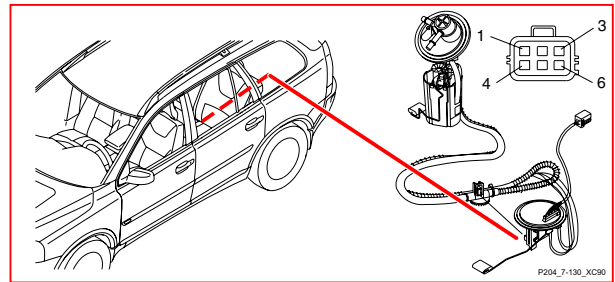

**7/124 Датчик педали тормоза, XC90**

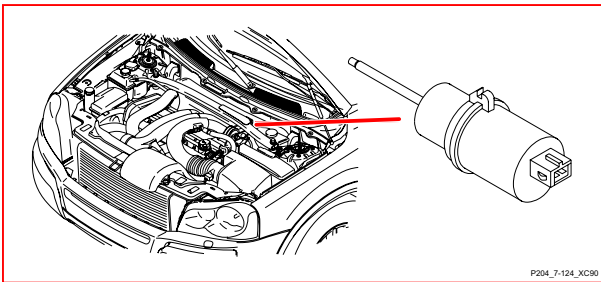

**7/131- 7/134 Датчик системы помощи при парковке, задний**

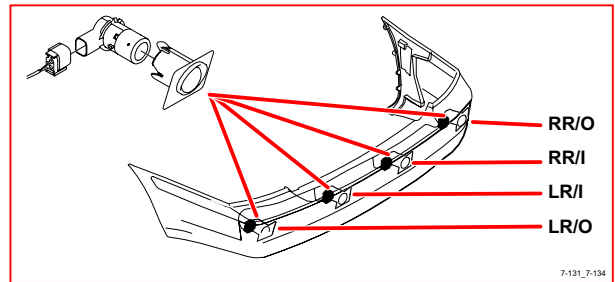

**7/129 Датчик тормозного давления 2, V70**

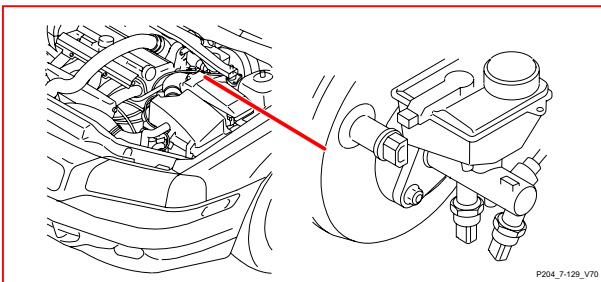

**7/135 Змеевик разбивания стекла, левый**

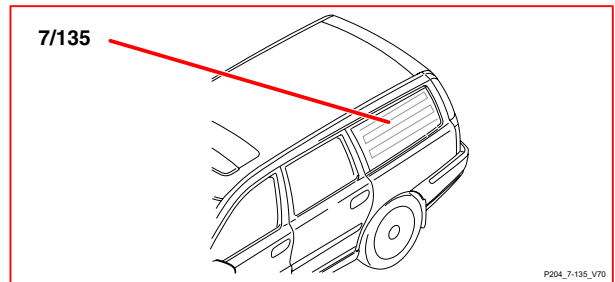

**7/129 Датчик тормозного давления 2, XC90**

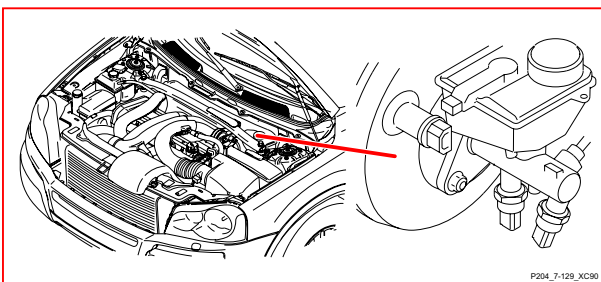

**7/136 Змеевик разбивания стекла, правый**

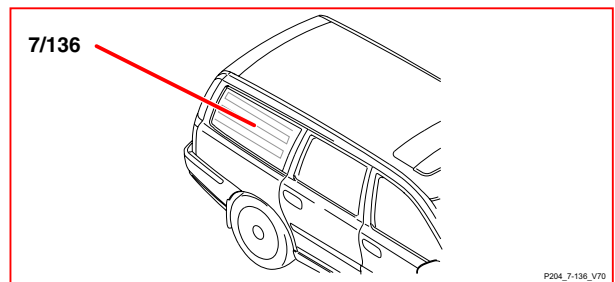

# Иллюстрации компонентов 7/137 - 7/156

**7/137 Змеевик разбивания стекла, дверь багажника**

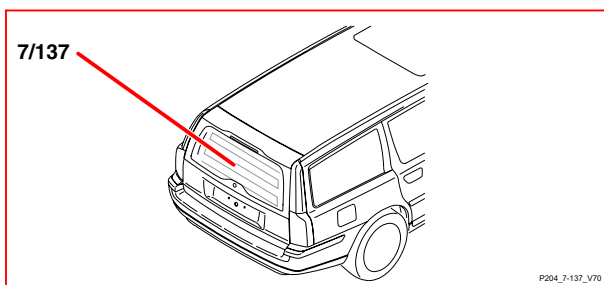

**7/149 Модуль датчика дождя (RSM), V70**

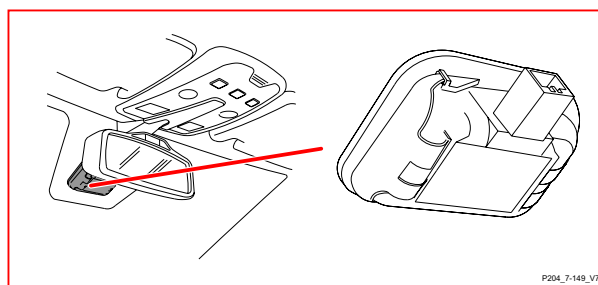

**7/139 Датчик тормозного давления 1, V70**

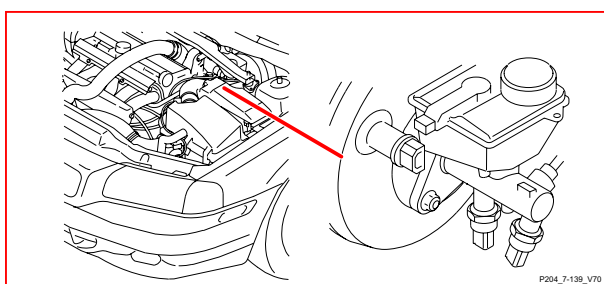

**7/149 Модуль датчика дождя (RSM), XC90**

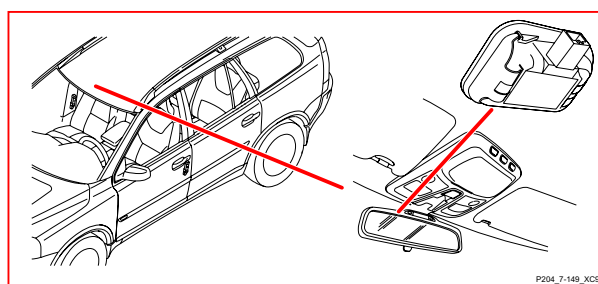

**7/139 Датчик тормозного давления 1, XC90**

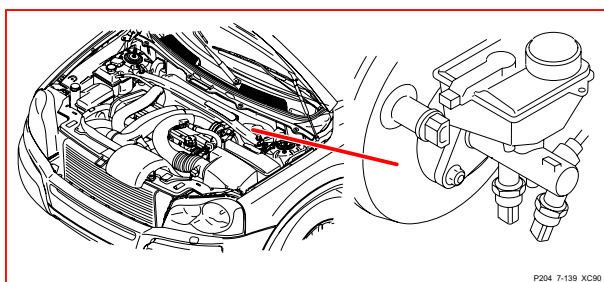

**7/154 Датчик температуры топлива, дизель**

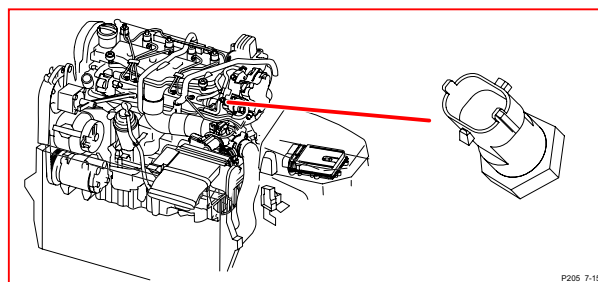

**7/143 Датчик уровня топлива, сторона насоса, V70**

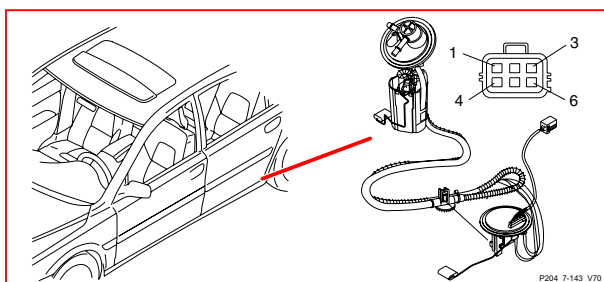

**7/156 Датчик давления и температуры Bi-Fuel**

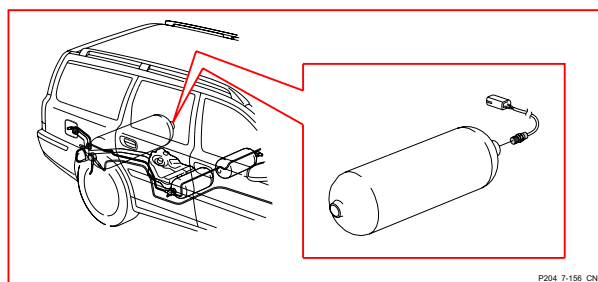

**7/143 Датчик уровня топлива, насосная сторона, XC90**

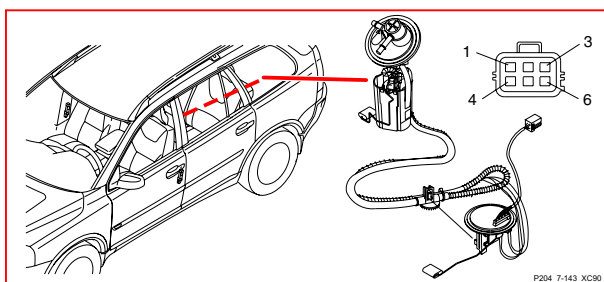

**7/156 Датчик давления и температуры топлива**

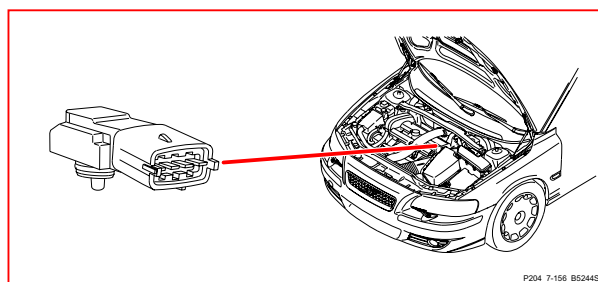



# Иллюстрации компонентов 7/158 - 7/173

**7/158 Датчик движения массы (MMS),  
задний**

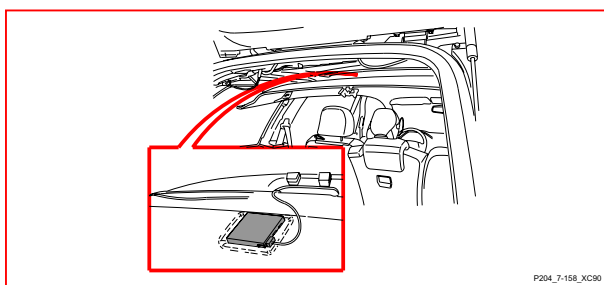

**7/166 Датчик уровня масла, дизель**

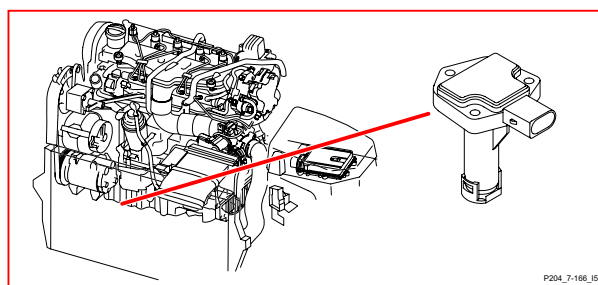

**7/159 Датчик качества воздуха (AQS)**

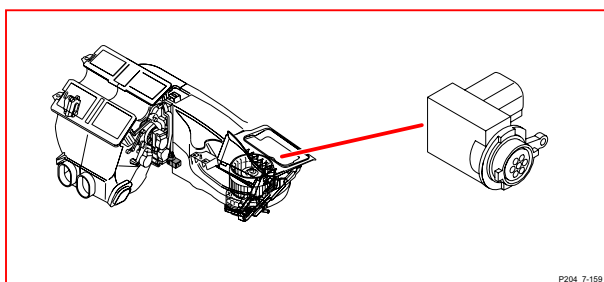

**7/172 Датчик положения распредвала,  
сторона впуска**

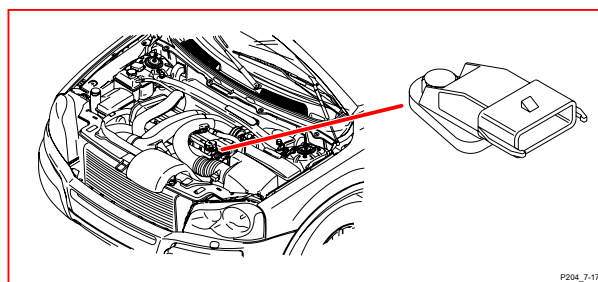

**7/162 Датчик давления, топливная труба,  
дизель**

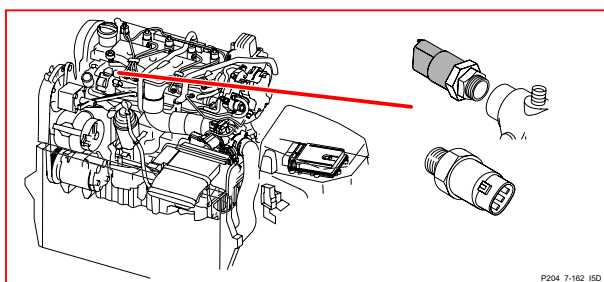

**7/172 Датчик положения распредвала на  
впуске, блок 2, 8-цил.**

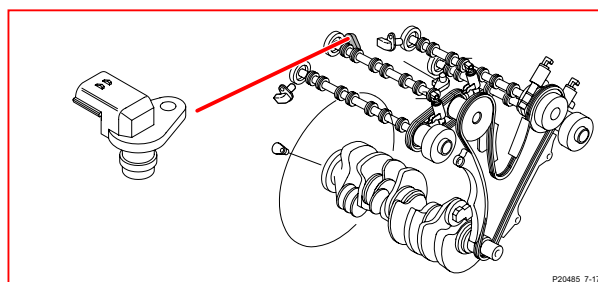

**7/164 Датчик устойчивости узла датчиков  
кузова (BSC)**

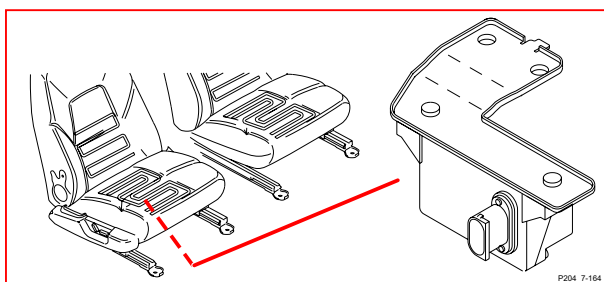

**7/173 Датчик положения распределительного  
вала, выпускная сторона, дизель**

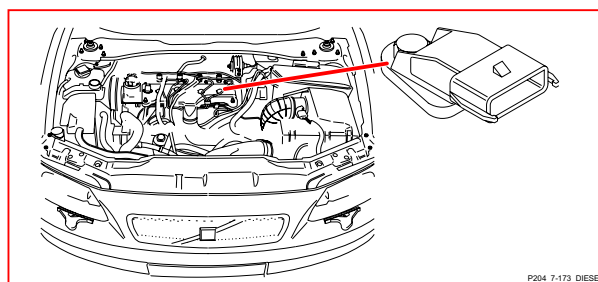

**7/165 Датчик давления и температуры,  
впускной коллектор**

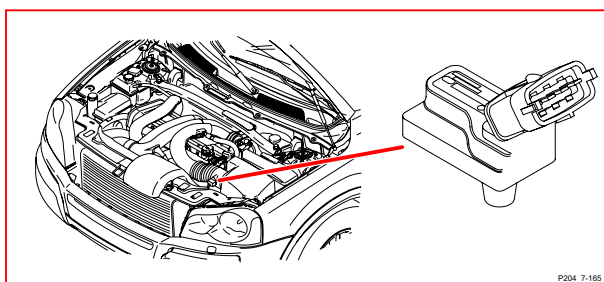

**7/173 Датчик положения распределительного  
вала, выпускная сторона, бензиновый**

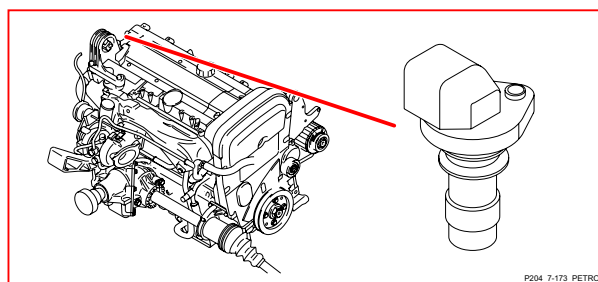

# Иллюстрации компонентов 7/173 8-цил. - 7/201

**7/173 Датчик положения распредвала на выпуске, блок 2, 8-цил.**

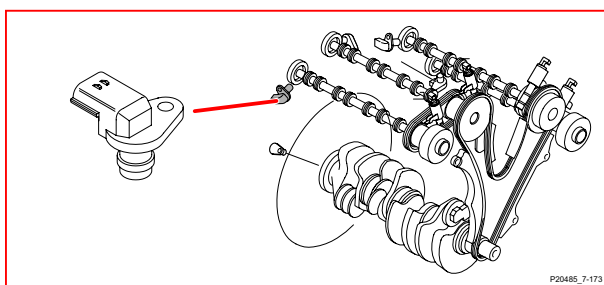

P20485\_7-173

**7/188 Датчик положения распредвала на впуске, блок 1, 8-цил.**

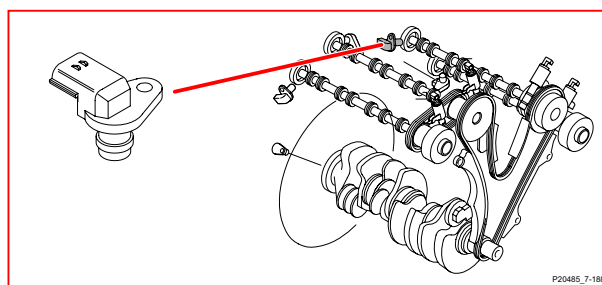

P20485\_7-188

**7/174 Датчик дифференциального давления, фильтр для инородных частиц**

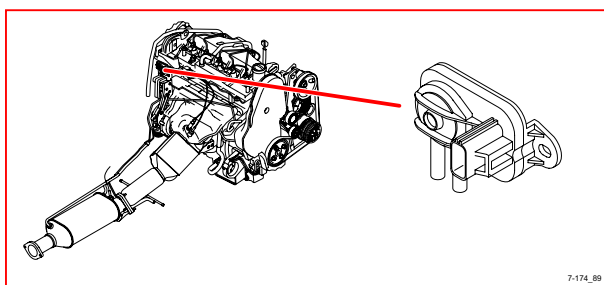

7-174\_89

**7/189 Датчик положения распредвала на выпуске, блок 1, 8-цил.**

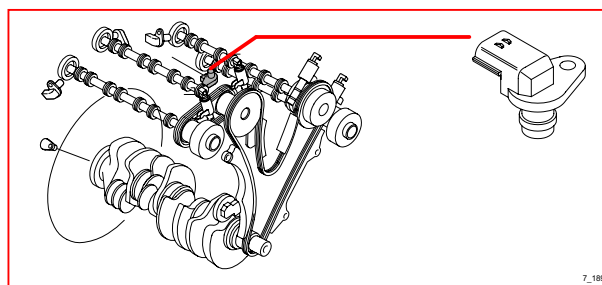

7\_189

**7/175 Датчик веса сиденья пассажира, напоминание о ремне безопасности**

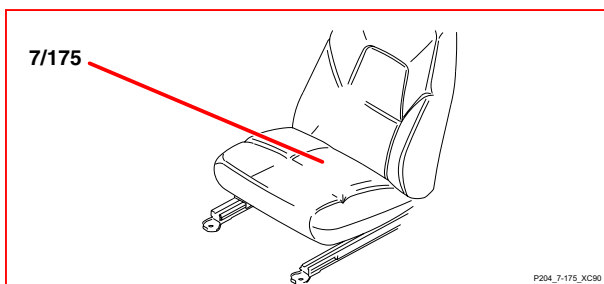

P204\_7-175\_XC90

**7/190 Датчик температуры, выхлопные газы перед фильтром инородных частиц**

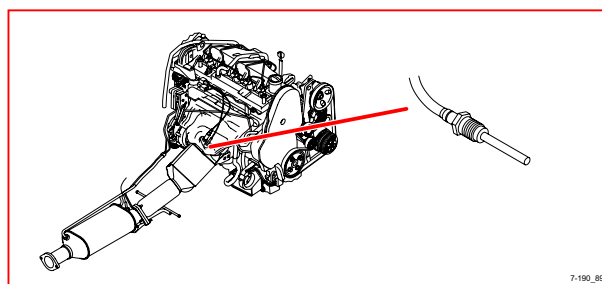

7-190\_89

**7/178 Датчик переднего столкновения, правый**

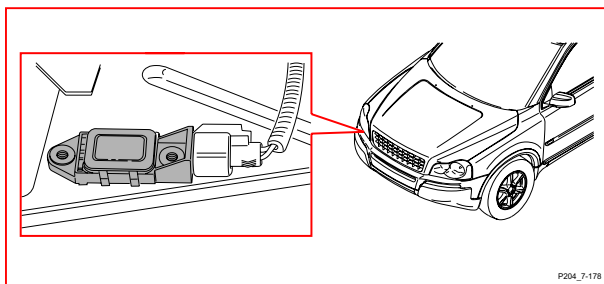

P204\_7-178

**7/191 Датчик температуры, выхлопные газы после фильтра инородных частиц**

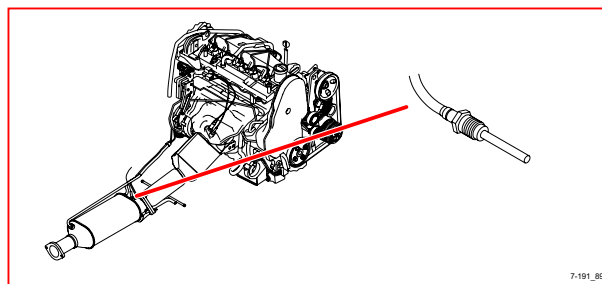

7-191\_89

**7/179 Датчик переднего столкновения, левый**

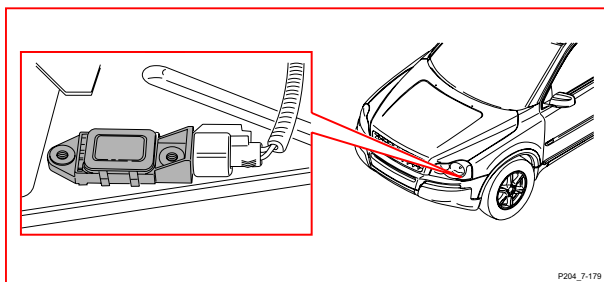

P204\_7-179

**7/201 Датчик давления и температуры, бензиновый**

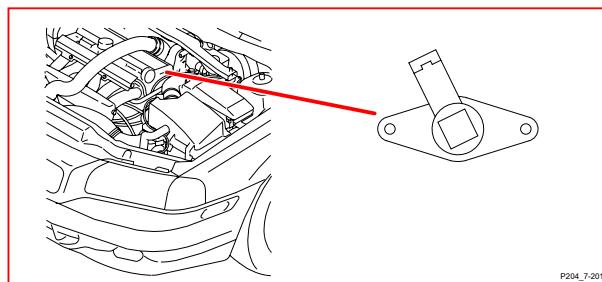

P204\_7-201

# Иллюстрации компонентов 7/204- 8/19

7/204-7/207 Датчик помощи при парковке, передний

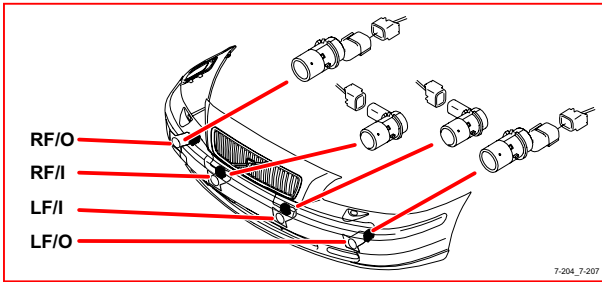

8/3 Магнитное сцепление климатической установки, V70

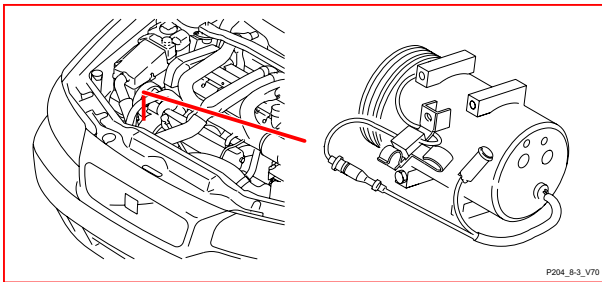

8/3 Магнитное сцепление климатической установки, XC90

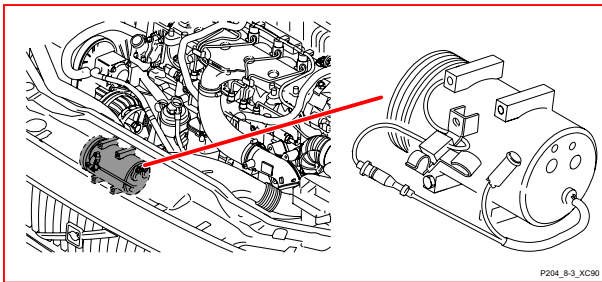

8/3 Магнитное сцепление, климатическое оборудование, 8-цил.

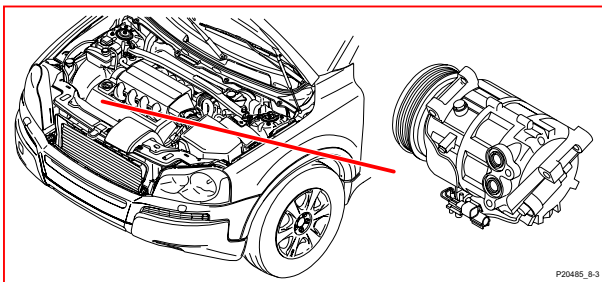

8/6-10 Инжекторные клапаны, дизель

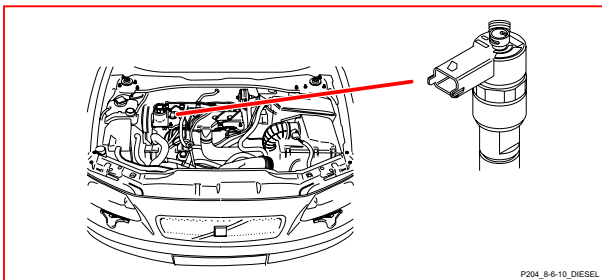

8/6-11 Инжекторные клапаны, бензин

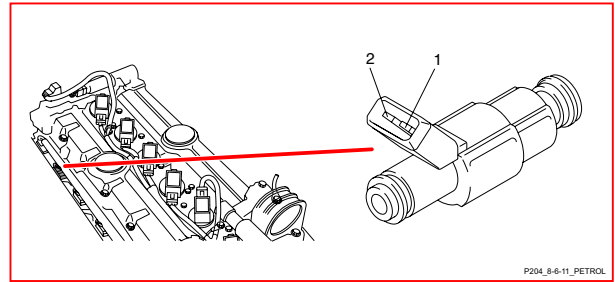

8/18 Клапан EVAP, V70

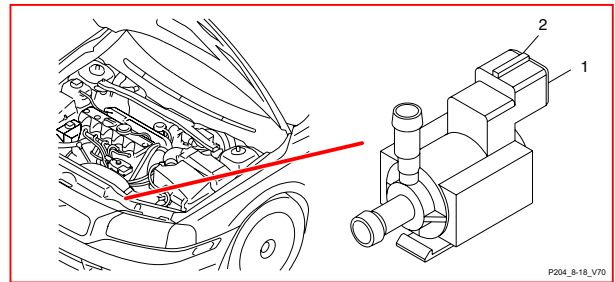

8/18 Клапан EVAP, XC90

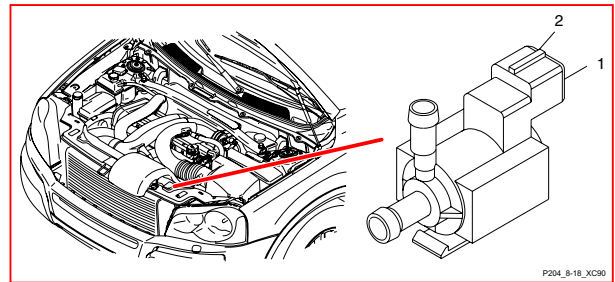

8/18 Клапан EVAP, 8-цил.

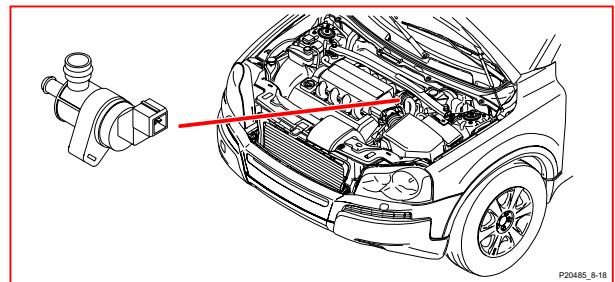

8/19 Соленоид переменного времени впуска

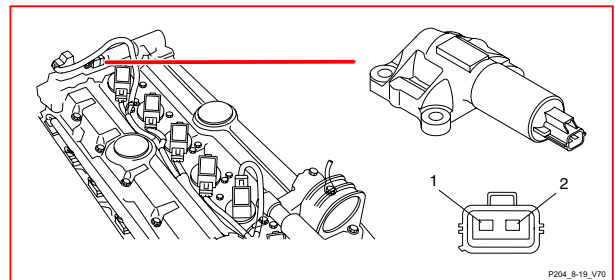

# Иллюстрации компонентов 8/19 - 8/31 V70

**8/19** Соленоид переменной синхронизации клапанов впуска, 6-цил.

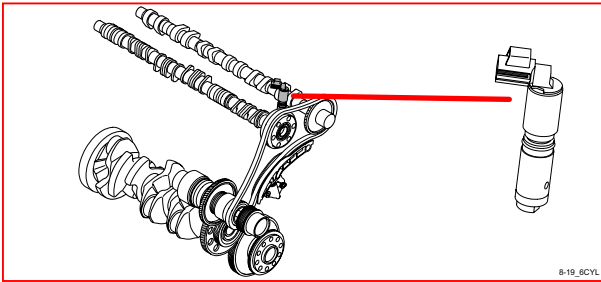

**8/19** Соленоид переменной синхронизации клапанов впуска, блок 2, 8-цил.

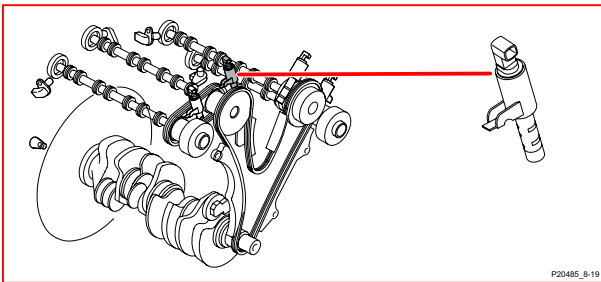

**8/20** Амортизатор Four-C передний левый

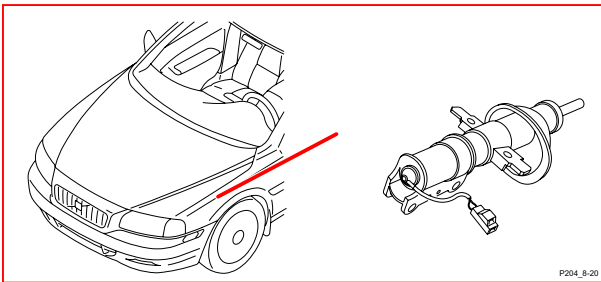

**8/21** Амортизатор Four-C передний правый

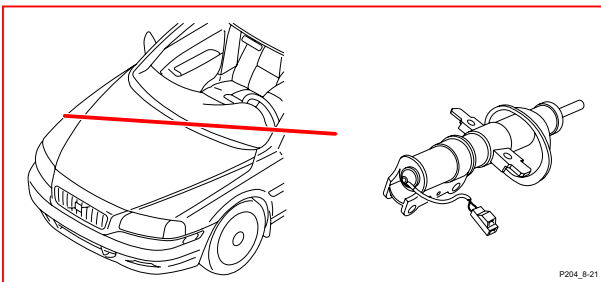

**8/22** Амортизатор Four-C задний левый

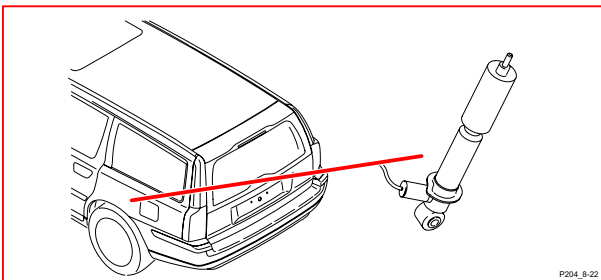

**8/23** Амортизатор Four-C задний правый

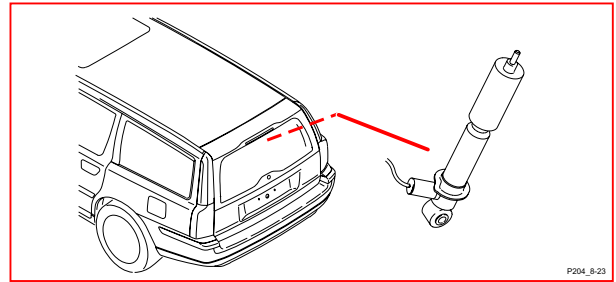

**8/28** Клапан турборегулировки, V70

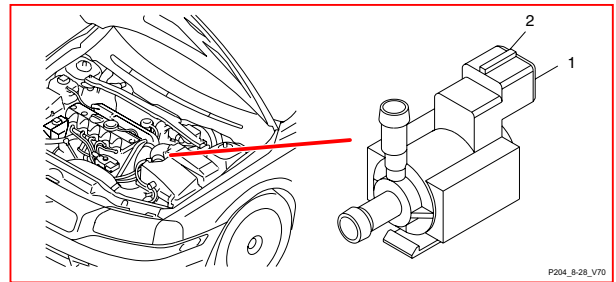

**8/28** Клапан турборегулировки, XC90

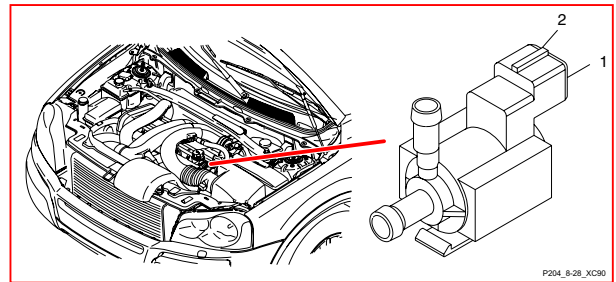

**8/30** Детонатор подушки безопасности на стороне водителя

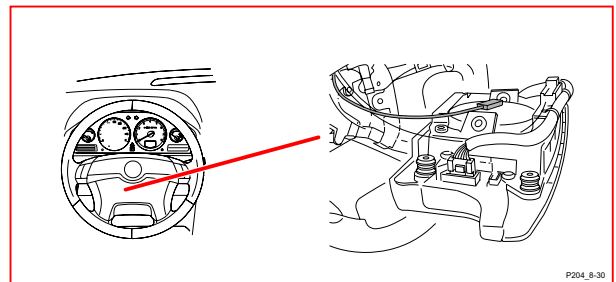

**8/31** Детонатор подушки безопасности пассажира, V70

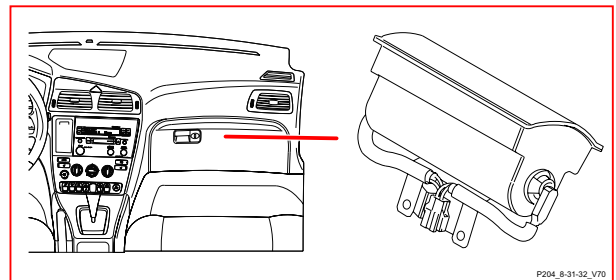



# Иллюстрации компонентов 8/31 XC90 - 8/37 TF-80SC

**8/31 Детонатор, подушка безопасности, сторона пассажира, XC90**

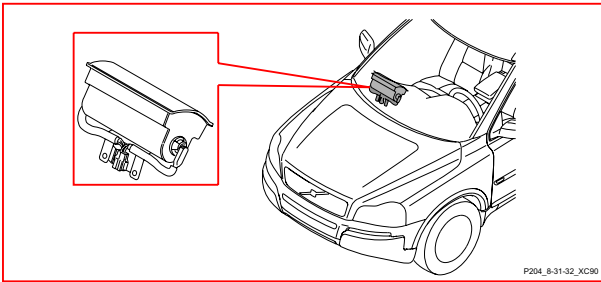

**8/32 Детонатор, подушка безопасности, сторона пассажира, шаг 2, V70**

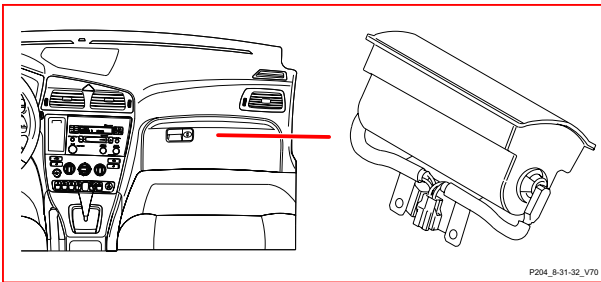

**8/32 Детонатор подушки безопасности, сторона пассажира, этап 2, XC90**

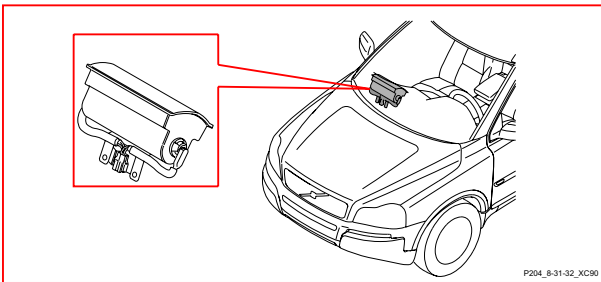

**8/33 Детонатор, натягиватель ремня безопасности, передний левый, V70**

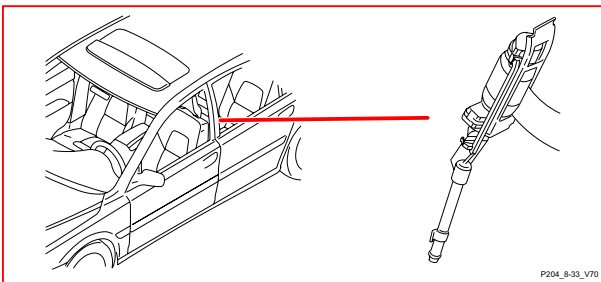

**8/33 Детонатор, натягиватель ремня безопасности, передний левый, XC90**

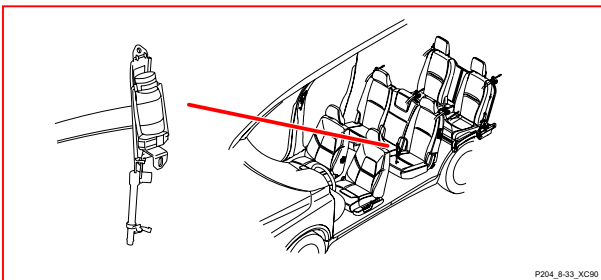

**8/34 Детонатор, натягиватель ремня безопасности, передний правый, V70**

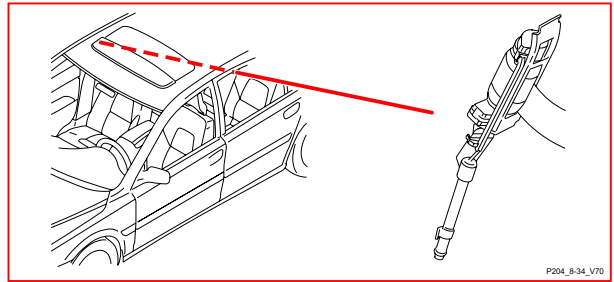

**8/34 Детонатор, натягиватель ремня безопасности, передний правый, XC90**

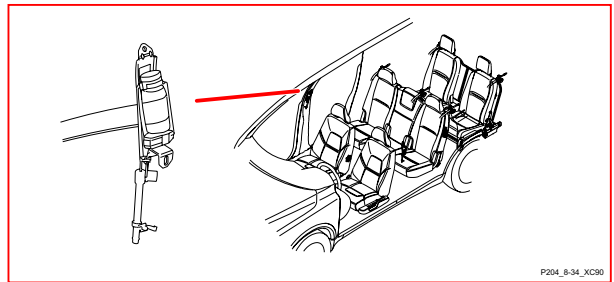

**8/36 Соленоид блокиратора переключения передач**

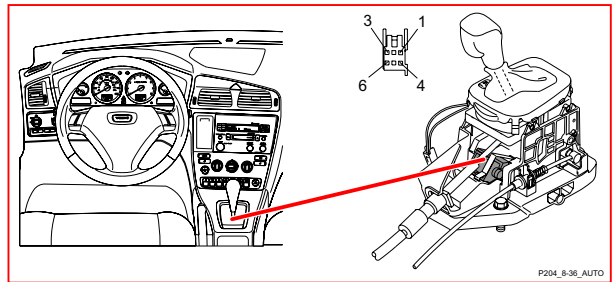

**8/37 Автоматическая коробка передач AW51**

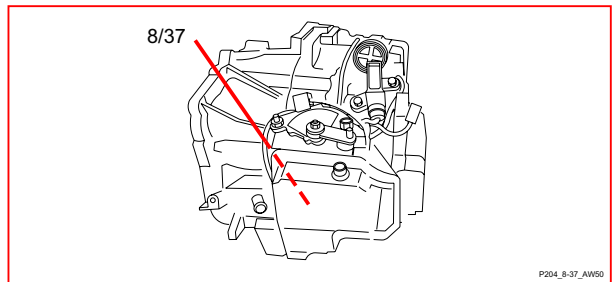

**8/37 Автоматическая коробка передач TF-80SC**

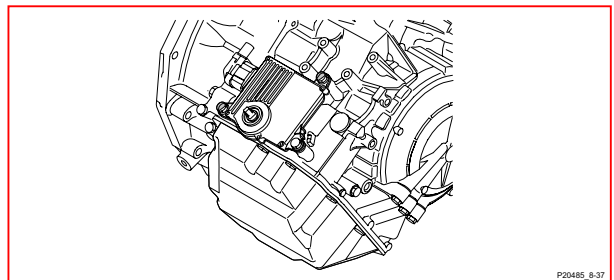

# Иллюстрации компонентов 8/38 - 8/51 V70

**8/38** Соленоид переключения передач 1  
AW51

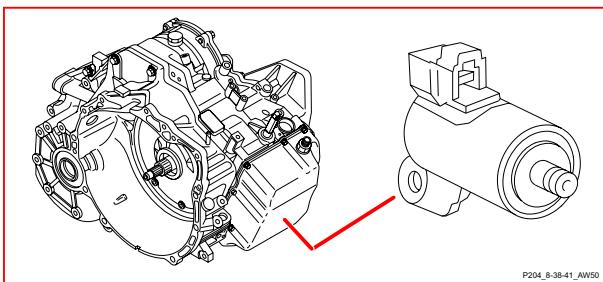

**8/40** Блокировка соленоида TF-80SC

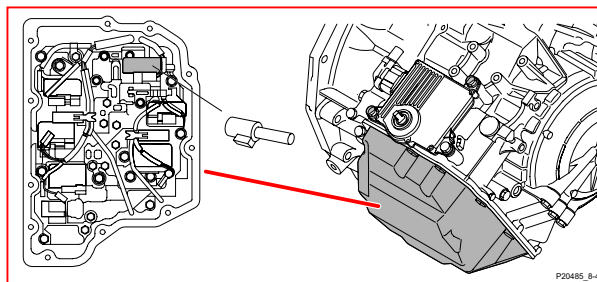

**8/38** Соленоид переключения передач 1  
TF-80SC

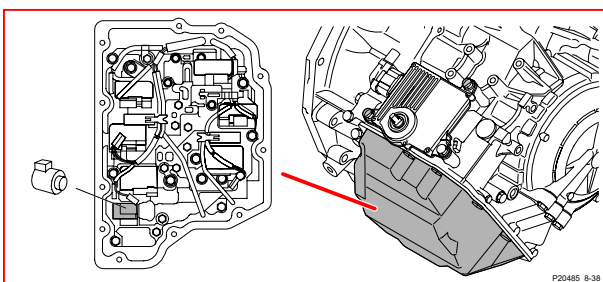

**8/41** Соленоид давления AW51

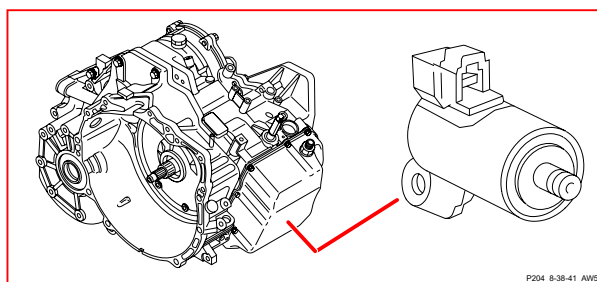

**8/39** Соленоид переключения передач 2  
AW51

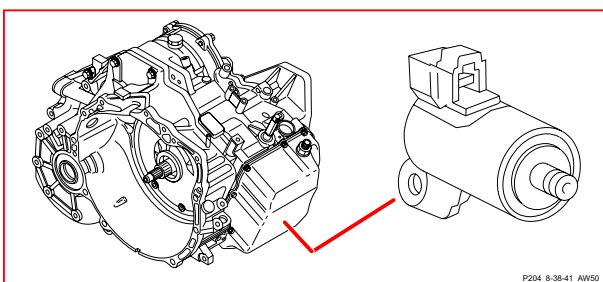

**8/46** Блок включения DSTC, V70

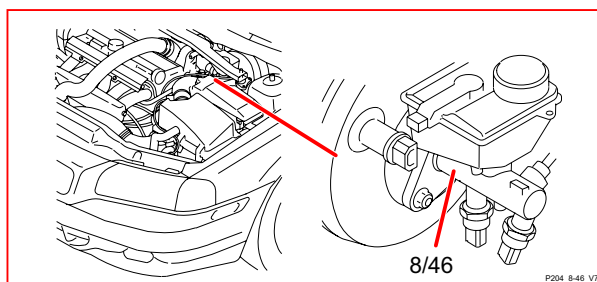

**8/39** Соленоид переключения передач 2  
TF-80SC

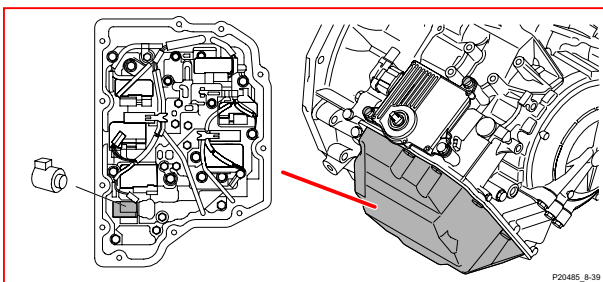

**8/46** Блок включения DSTC, XC90

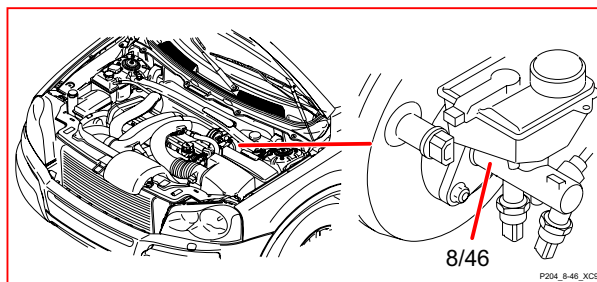

**8/40** Блокировка, соленоид AW51

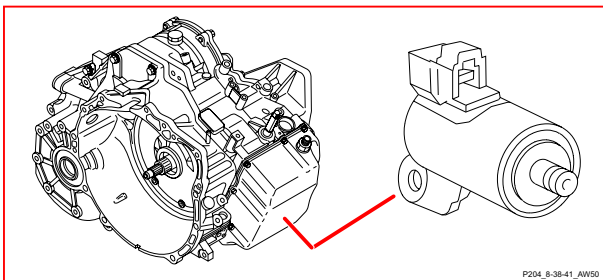

**8/51** Детонатор, подушка безопасности,  
левая передняя, V70

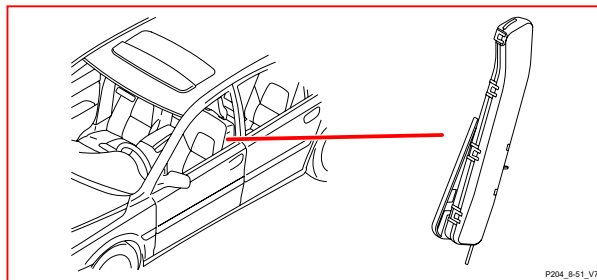

# Иллюстрации компонентов 8/51 XC90 - 8/64 XC90

**8/51 Детонатор, подушка безопасности, левая передняя, XC90**

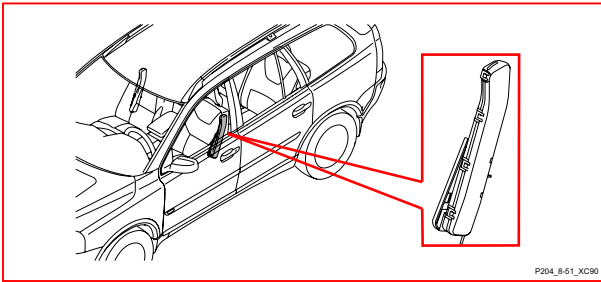

P204\_8-51\_XC90

**8/61 Детонатор подушки безопасности на стороне водителя, этап 2**

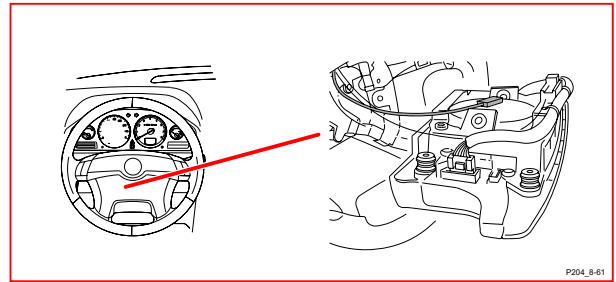

P204\_8-61

**8/52 Детонатор, подушка безопасности, правая передняя, V70**

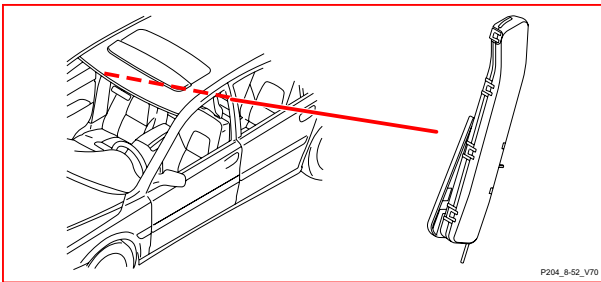

P204\_8-52\_V70

**8/62 Детонатор среднего заднего натягивателя ремня безопасности, V70**

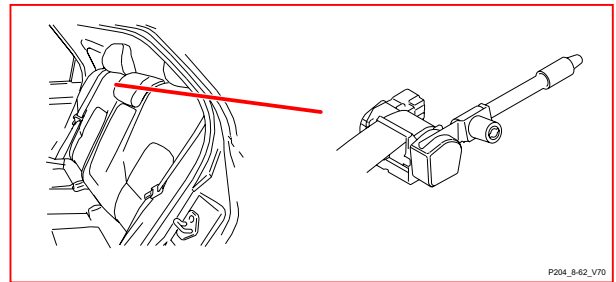

P204\_8-62\_V70

**8/52 Детонатор, боковая подушка безопасности, передний правый, XC90**

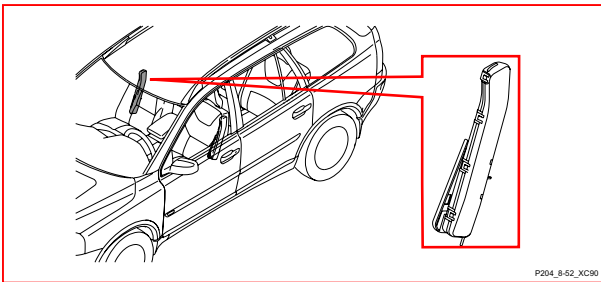

P204\_8-52\_XC90

**8/62 Детонатор среднего заднего натягивателя ремня безопасности, XC90**

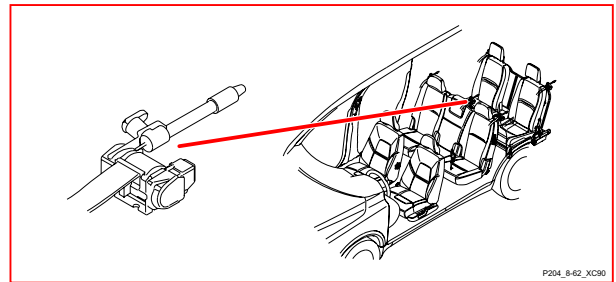

P204\_8-62\_XC90

**8/55 Детонатор, натягиватель ремня, задний левый**

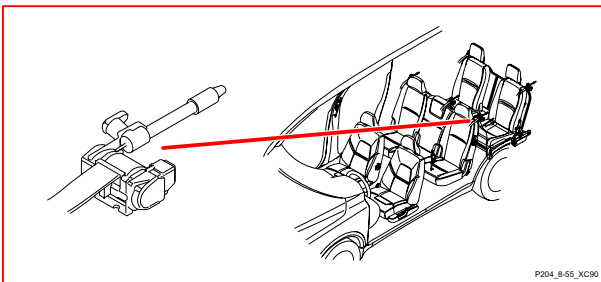

P204\_8-55\_XC90

**8/64 Магнитный клапан подушки двигателя, дизель, V70**

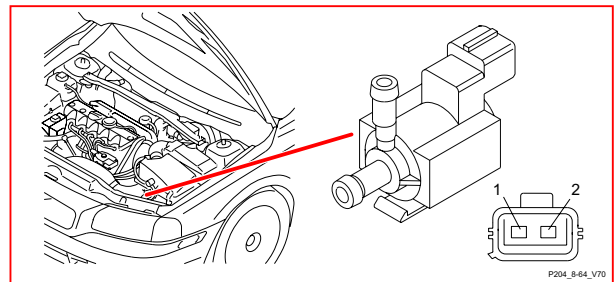

P204\_8-64\_V70

**8/56 Детонатор, натягиватель ремня, задний правый**

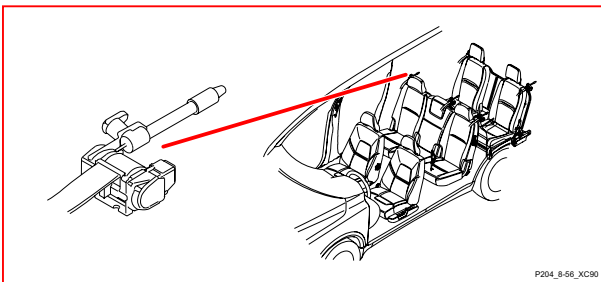

P204\_8-56\_XC90

**8/64 Магнитный клапан подушки двигателя, дизель, XC90**

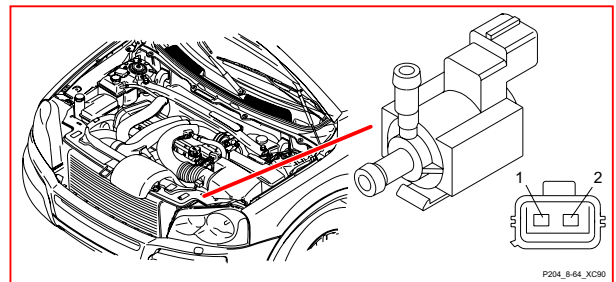

P204\_8-64\_XC90

# Иллюстрации компонентов 8/66 V70 - 8/75

**8/66 Детонатор, надувной занавес,  
левый, V70**

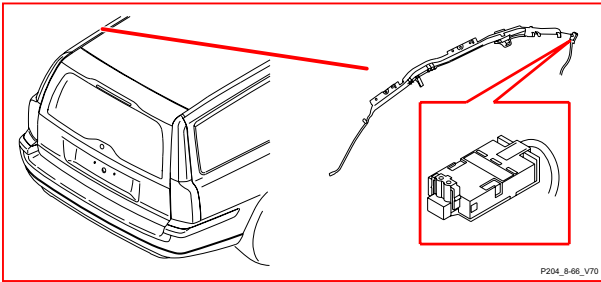

**8/66 Детонатор, надувной занавес,  
левый, XC90**

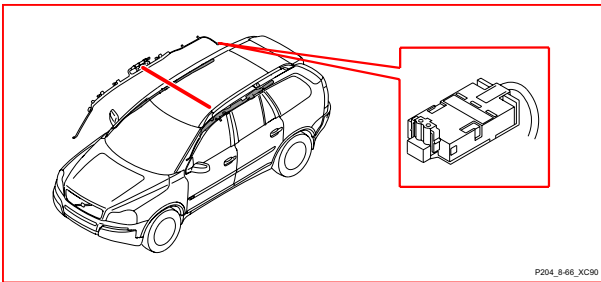

**8/67 Детонатор, надувной занавес,  
правый, V70**

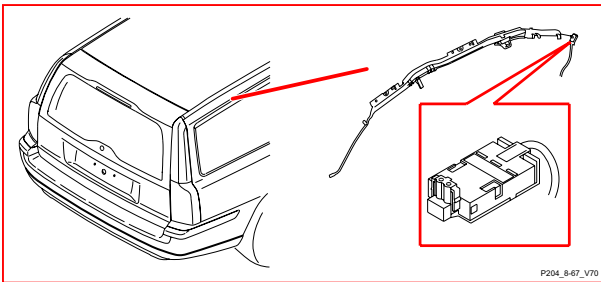

**8/67 Детонатор, надувной занавес,  
правый, XC90**

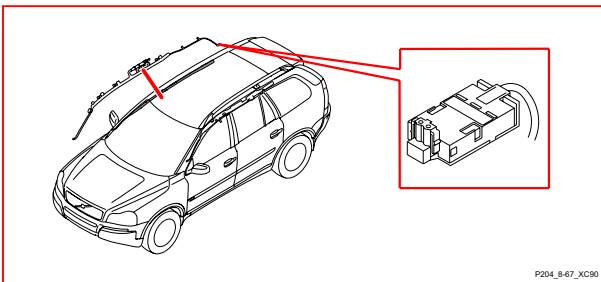

**8/71 Соленоид дросселя AW51**

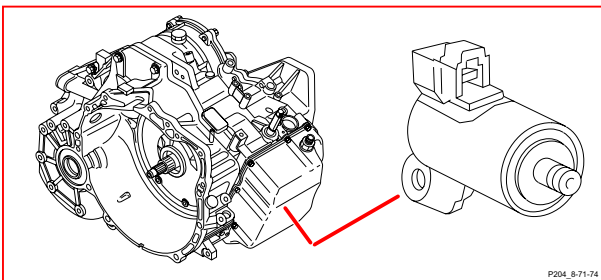

**8/71 Соленоид дросселя TF-80SC**

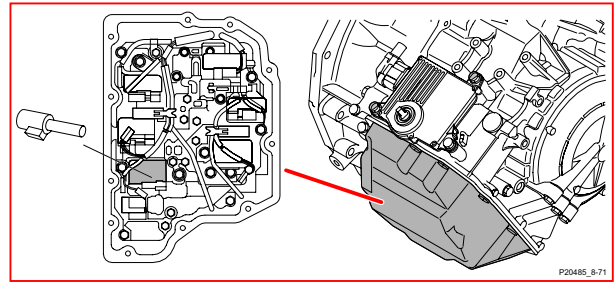

**8/72 Соленоид переключения передач 3  
AW51**

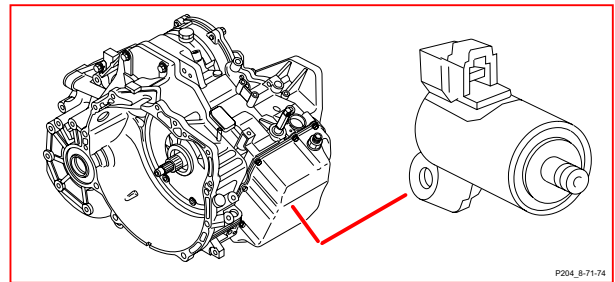

**8/73 Соленоид переключения передач 4  
AW51**

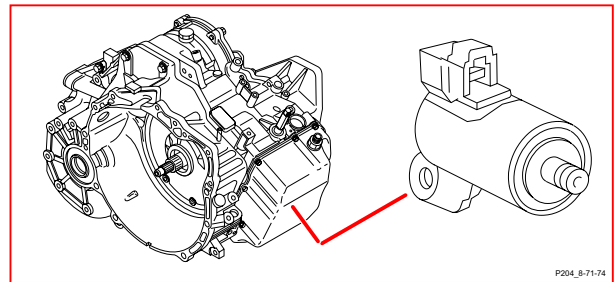

**8/74 Соленоид переключения передач 5  
AW51**

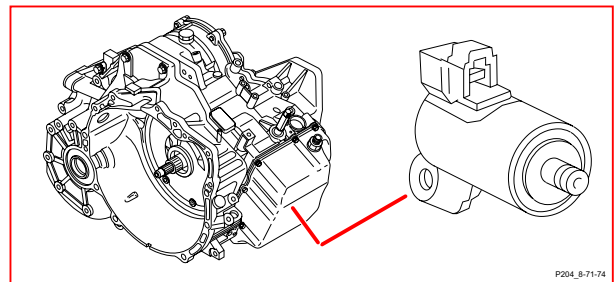

**8/75 Клапан перекрытия топлива  
DECO**

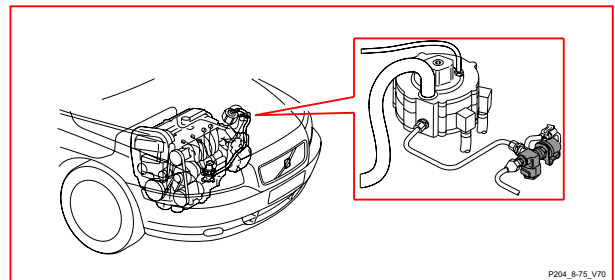



# Иллюстрации компонентов 8/81 V70 - 8/94

**8/81** Соленоид переменного времени выхода, V70

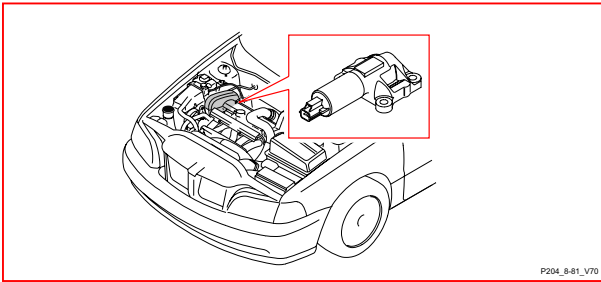

P204\_8-81\_V70

**8/85** Выключатель температуры и электр. нагреватель топливного фильтра, XC90

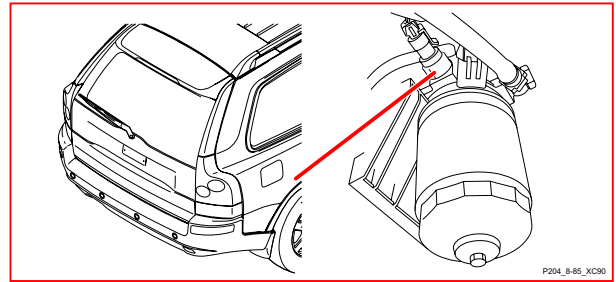

P204\_8-85\_XC90

**8/81** Соленоид переменного времени выхода, XC90

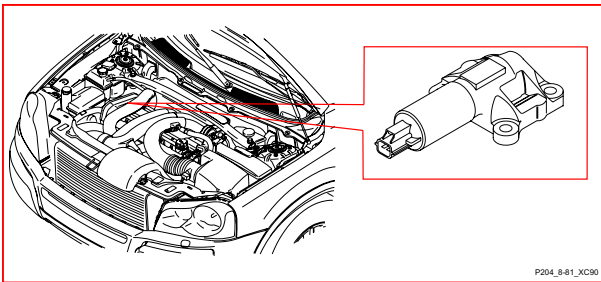

P204\_8-81\_XC90

**8/88** Соленоид топливного бака, Vi-Fuel, задний

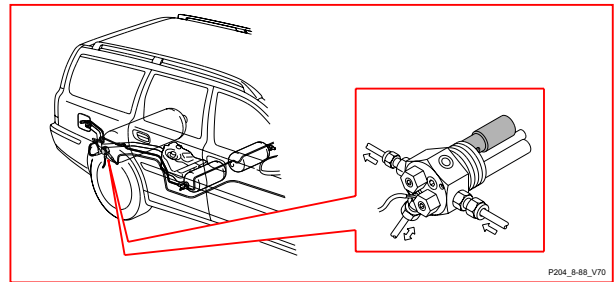

P204\_8-88\_V70

**8/81** Соленоид переменной синхронизации клапанов выпуска, блок 2, 8-цил.

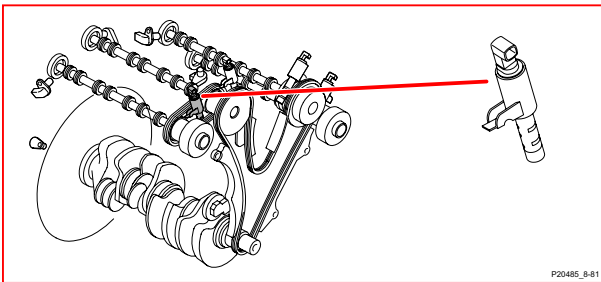

P20485\_8-81

**8/89** Соленоид топливного бака, Vi-Fuel, передний левый

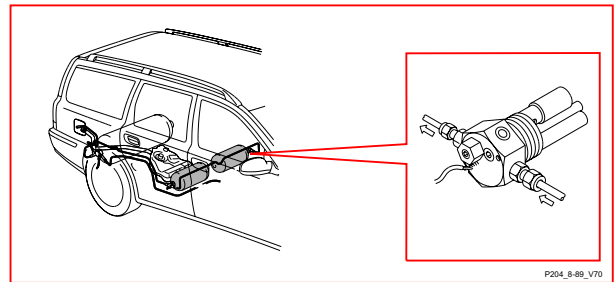

P204\_8-89\_V70

**8/84** Электровыключатель вакуумного насоса

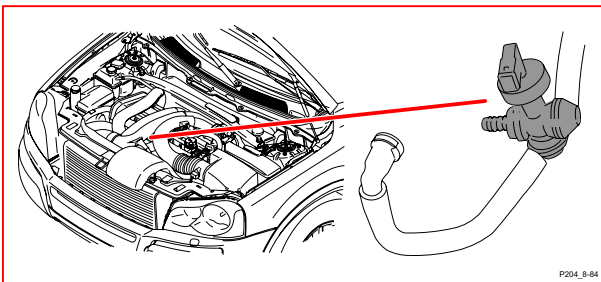

P204\_8-84

**8/90** Соленоид топливного бака, Vi-Fuel, передний правый

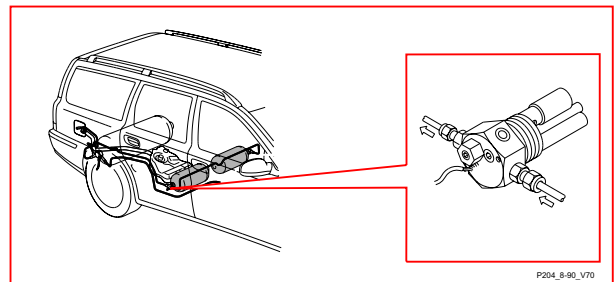

P204\_8-90\_V70

**8/85** Выключатель температуры и электр. нагреватель топливного фильтра, V70

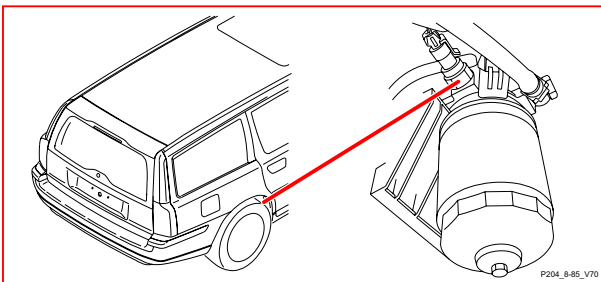

P204\_8-85\_V70

**8/94** Детонатор, натягиватель ремня, левый, третий ряд сидений

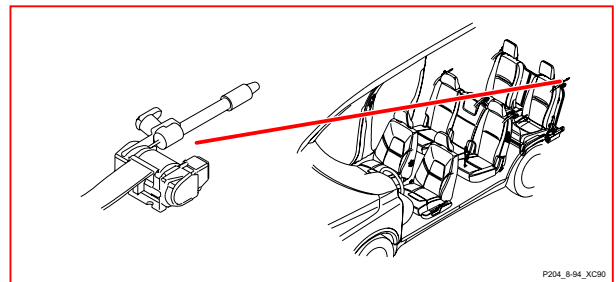

P204\_8-94\_XC90

# Иллюстрации компонентов 8/95 - 8/118

**8/95** Детонатор, натягиватель ремня, правый, третий ряд сидений

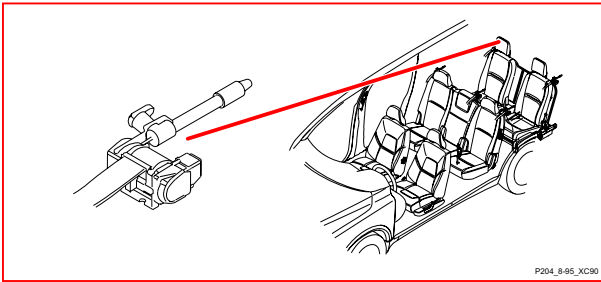

**8/107** Клапан переменного всасывания, 8-цил.

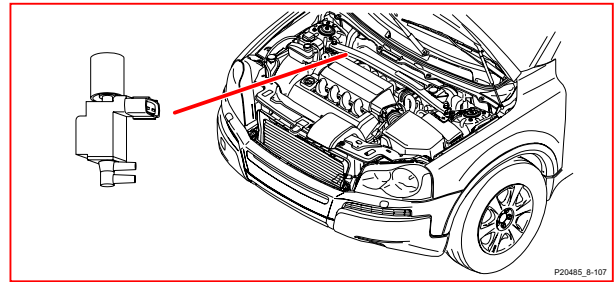

**8/96** Детонатор, надувной экран, левый, третий ряд сидений

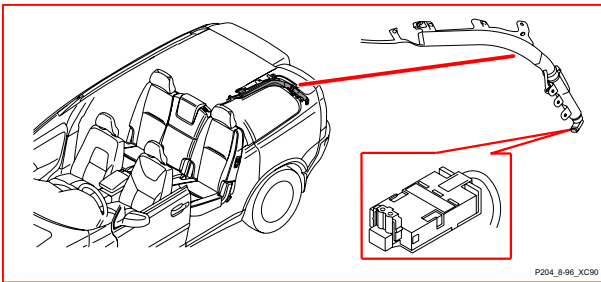

**8/111** Магнитный клапан высокого давления, дизель

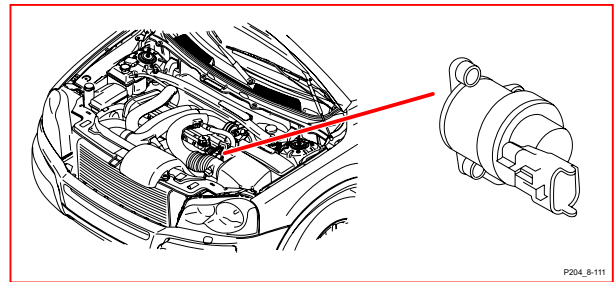

**8/97** Детонатор, надувной экран, правый, третий ряд сидений

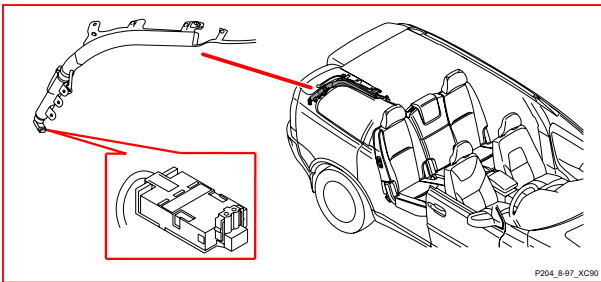

**8/113** Перепускной клапан давления топлива

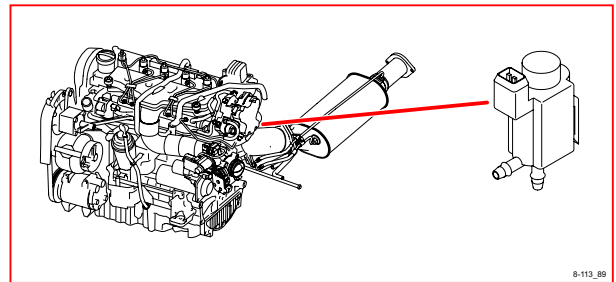

**8/98** Регулировочный клапан давления топлива, дизель

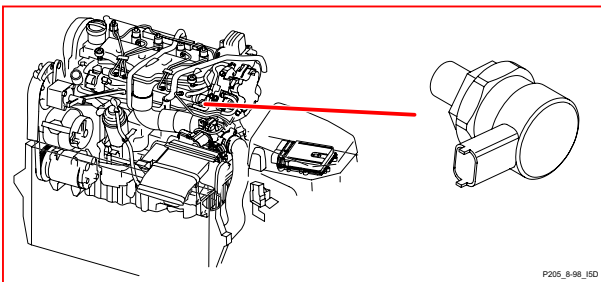

**8/117** Соленоид переменной синхронизации клапанов впуска, блок 1, 8-цил.

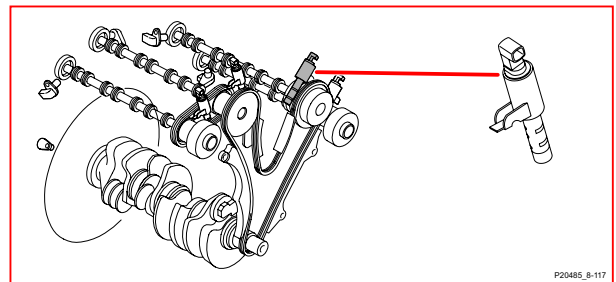

**8/99** Детонатор рулевой колонки

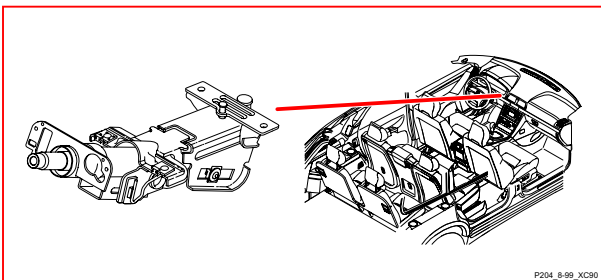

**8/118** Соленоид переменной синхронизации клапанов выпуска, блок 1, 8-цил.

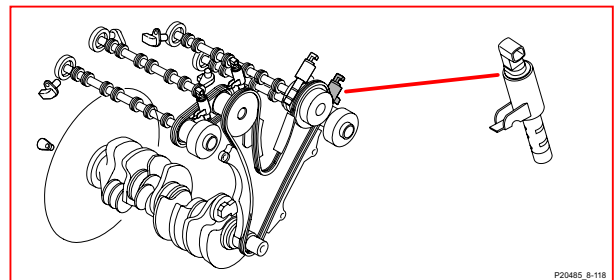

# Иллюстрации компонентов 8/120 - 8/145

**8/120 Клапан EGR**

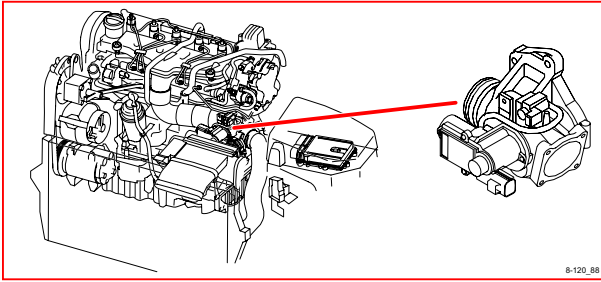

**8/134 Соленоид, задний блокиратор, ручной**

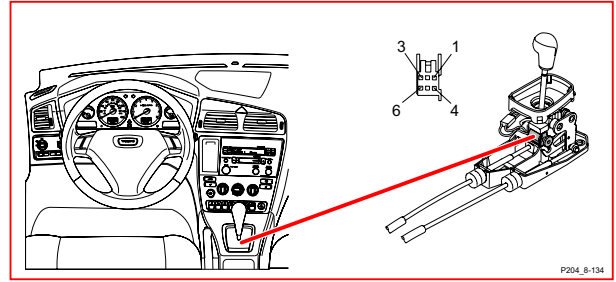

**8/123 Детонатор надувной подушки безопасности на стороне водителя, этап 3, XC90**

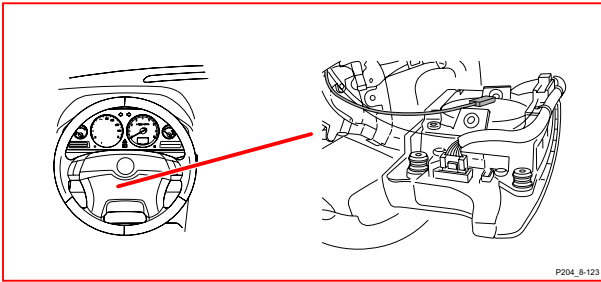

**8/142 Соленоид линейного давления SLB1 TF-80SC AWD**

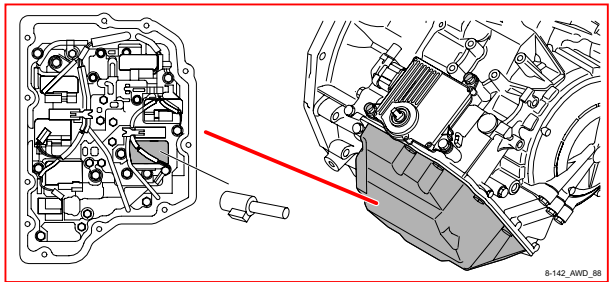

**8/124 Детонатор подушки безопасности, сторона пассажира, этап 3, XC90**

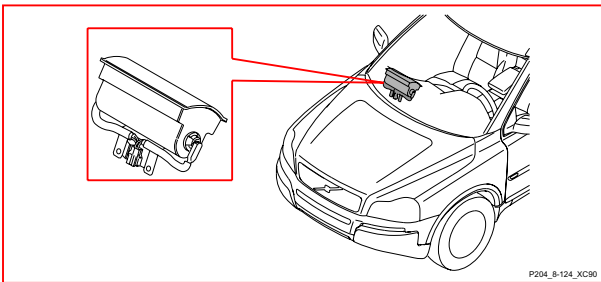

**8/143 Соленоид линейного давления SLC1 TF-80SC AWD**

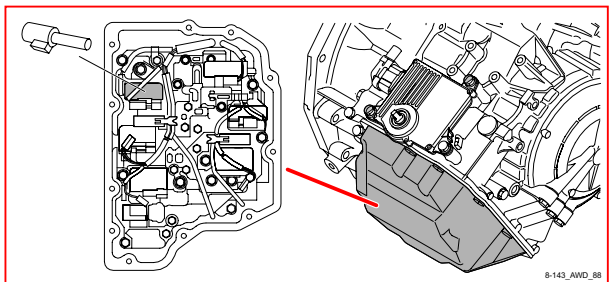

**8/125 Вариабельный подъемник клапана спереди, 6-цил.**

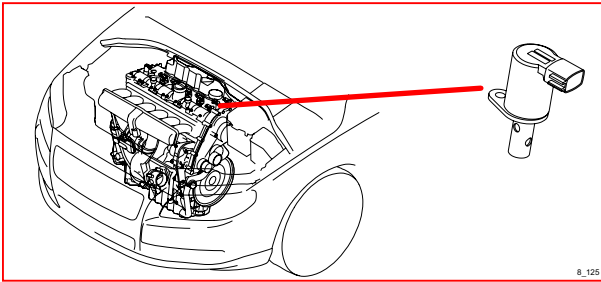

**8/144 Соленоид линейного давления SLC2 TF-80SC AWD**

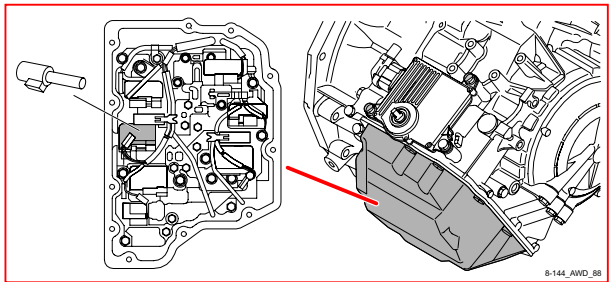

**8/126 Вариабельный подъемник клапана сзади, 6-цил.**

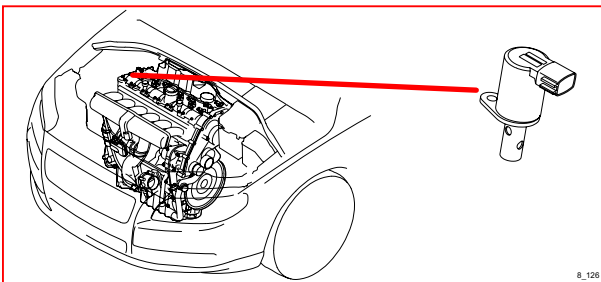

**8/145 Соленоид линейного давления SLC3 TF-80SC AWD**

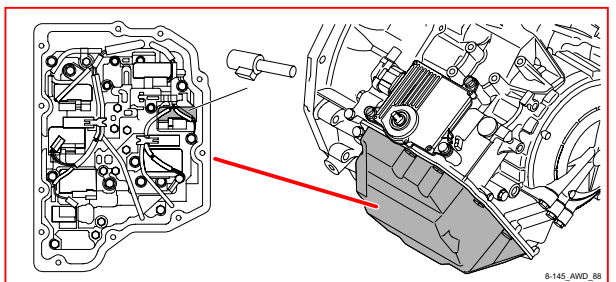

# Иллюстрации компонентов 8/146 - 9/18

8/146-  
8/153 Инжекторные клапаны, 8-цил.

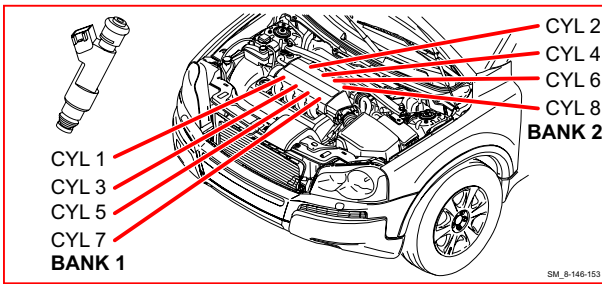

9/12 Модуль обогрева сиденья (SHM),  
левый

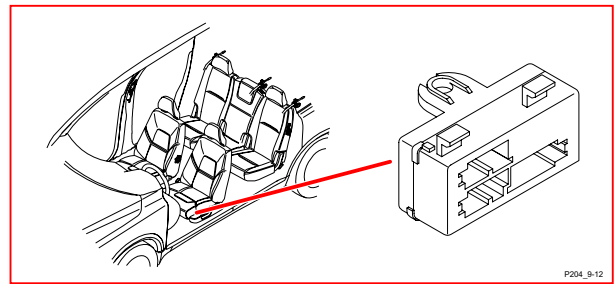

9/1 Розетка 12 В, передняя, V70

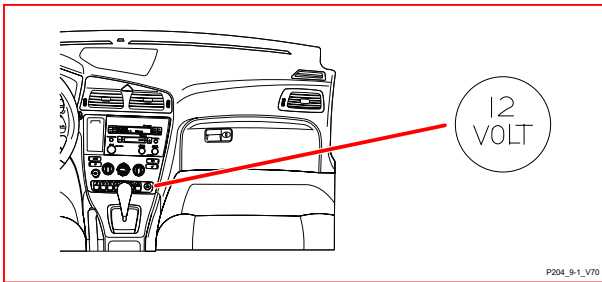

9/13 Модуль обогрева сиденья (SHM),  
правый

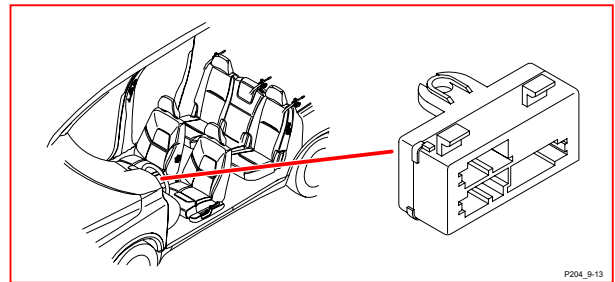

9/1 Розетка 12 В, передняя, XC90

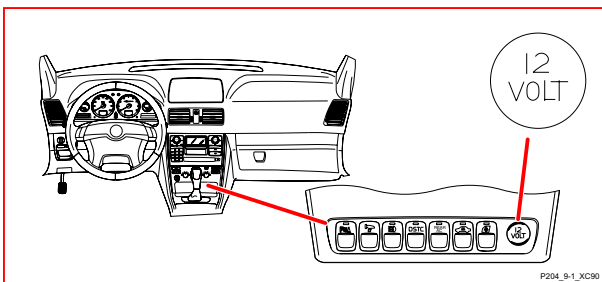

9/16 Нагревательный элемент, спинка  
левого сиденья

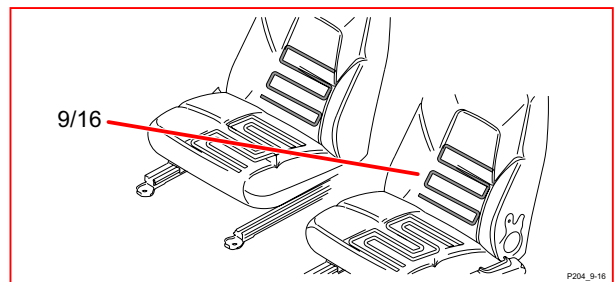

9/2 Электронагреваемое заднее стекло,  
V70

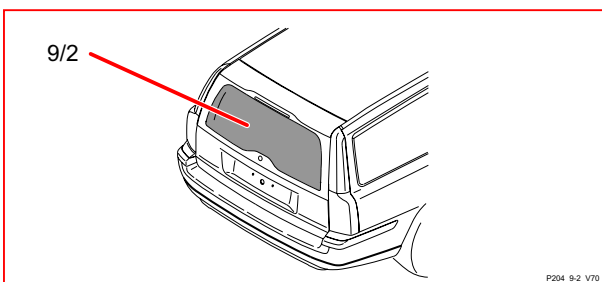

9/17 Нагревательный элемент, спинка  
правого сиденья

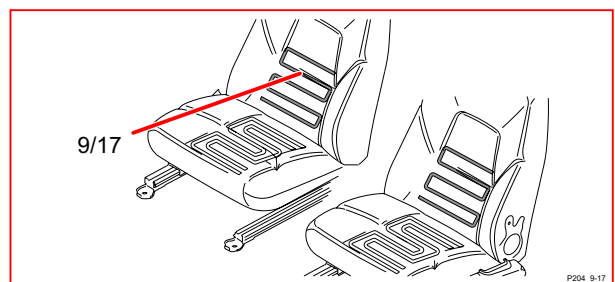

9/2 Электронагреваемое заднее стекло,  
XC90

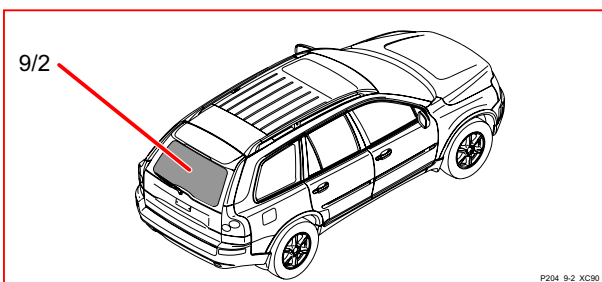

9/18 Нагревательный элемент, левое  
сиденье

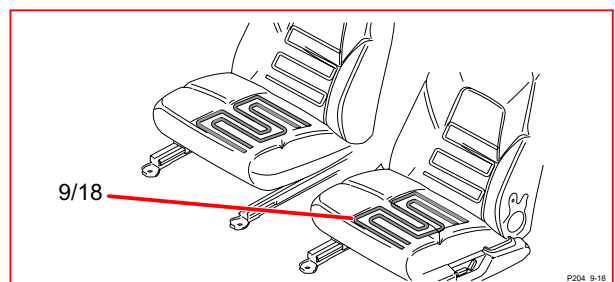



# Иллюстрации компонентов 9/19 - 10/1 XC90

**9/19** Нагревательный элемент, правое сиденье

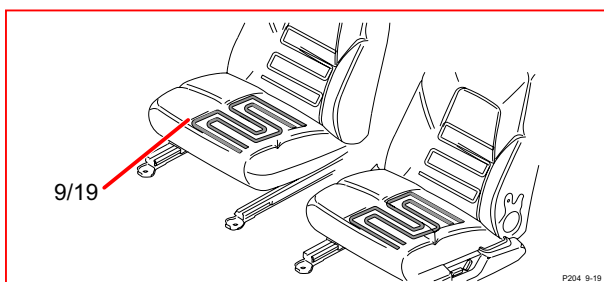

**9/32** Сопротивление РТС, подогрев воздуха

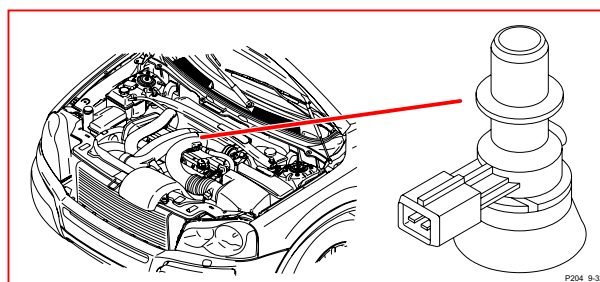

**9/25** Розетка 12 В, задняя, V70

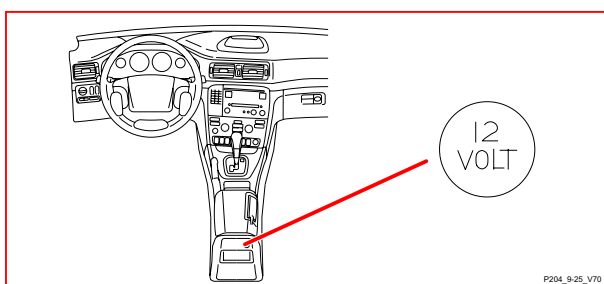

**9/33** Электронагреваемое зеркало заднего вида, левое

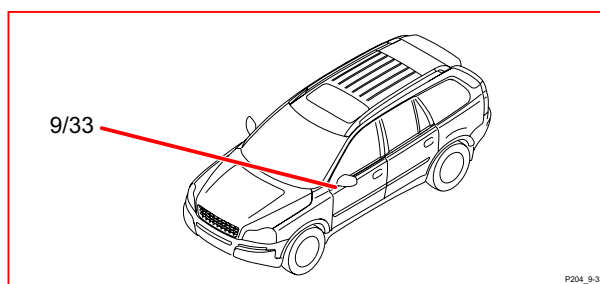

**9/25** Розетка 12 В, задняя, XC90

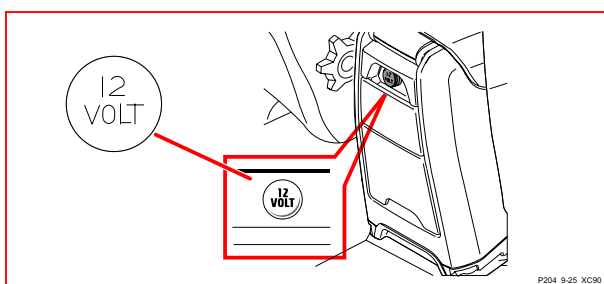

**9/34** Электронагреваемое зеркало заднего вида, правое

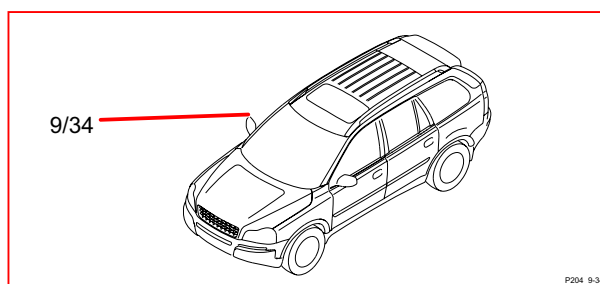

**9/30** Дополнительный нагреватель, V70

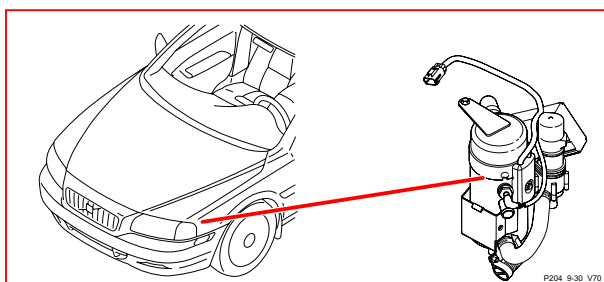

**10/1** Фонарь передний левый, V70

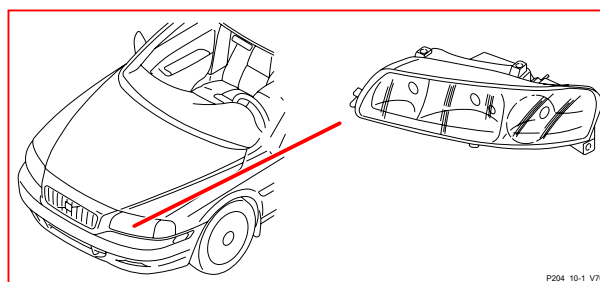

**9/30** Дополнительный нагреватель, XC90

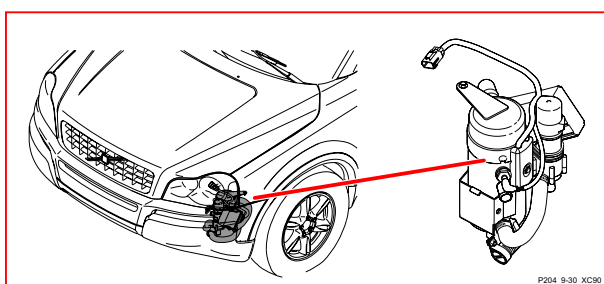

**10/1** Фонарь передний левый, XC90

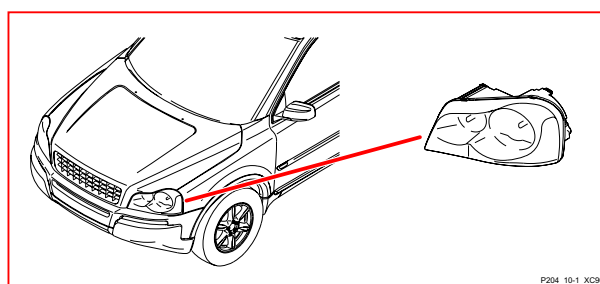

# Иллюстрации компонентов 10/2 V70 - 10/11 XC90

**10/2 Фонарь, передний правый, V70**

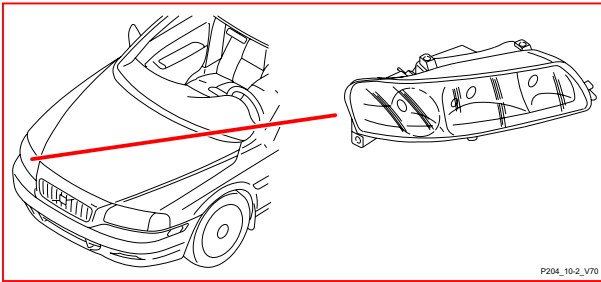

**10/5 Противотуманный свет, передний левый, XC90**

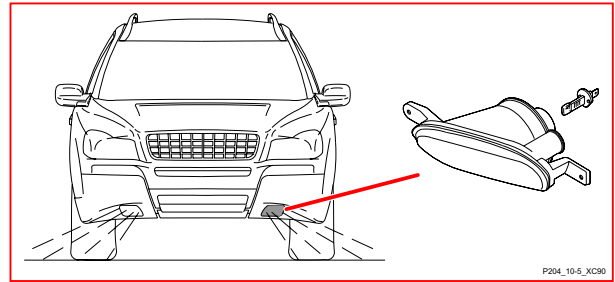

**10/2 Фонарь, передний правый, XC90**

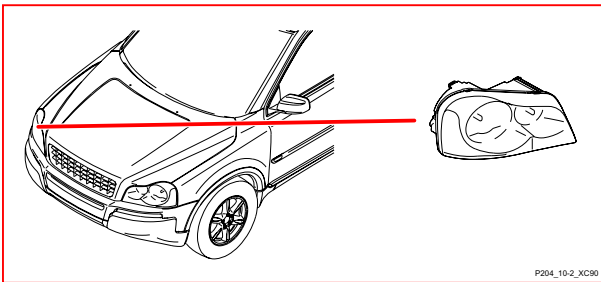

**10/6 Противотуманный свет, передний правый, V70**

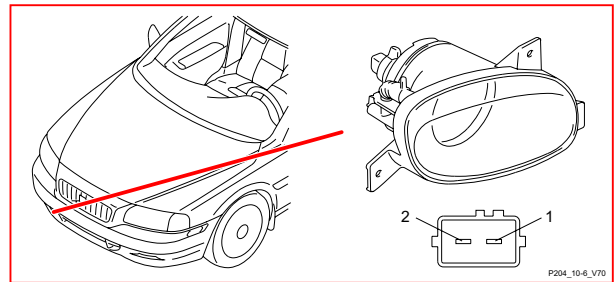

**10/3 Освещение номерного знака, V70**

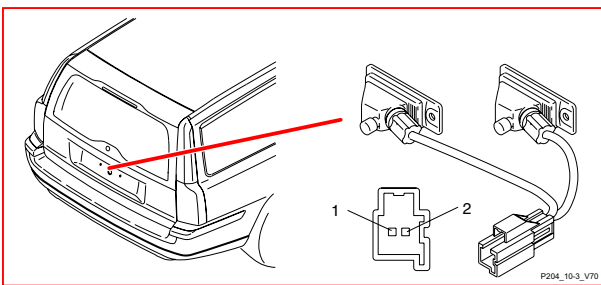

**10/6 Противотуманный свет, передний правый, XC90**

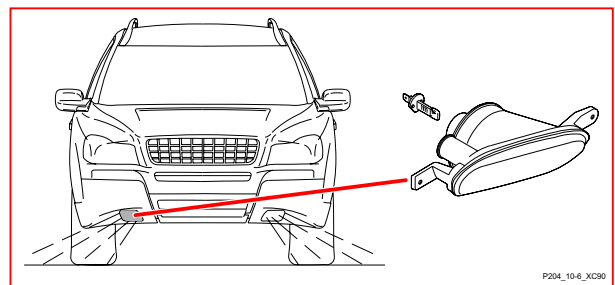

**10/3 Освещение номерного знака, XC90**

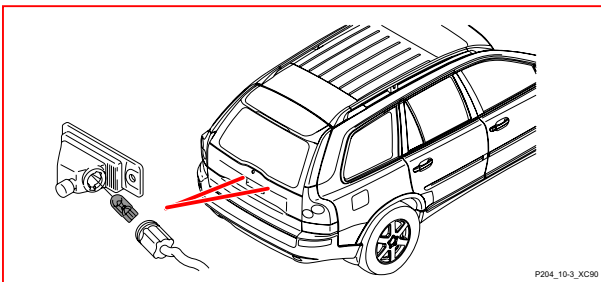

**10/11 Габаритный/стояночный фонарь, левый передний, V70**

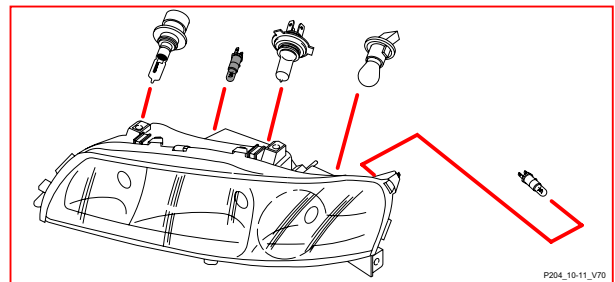

**10/5 Противотуманный свет, передний левый, V70**

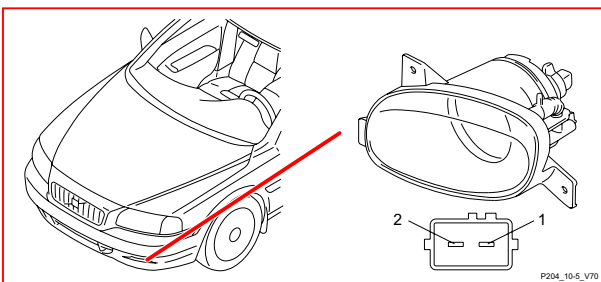

**10/11 Габаритный/стояночный свет, левый передний, XC90**

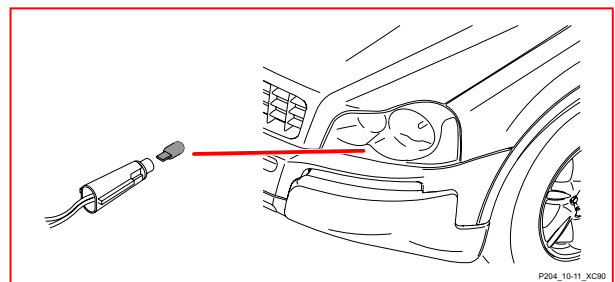

# Иллюстрации компонентов 10/12 V70 - 10/17 XC90

**10/12** Габаритный/стояночный свет, правый передний, V70

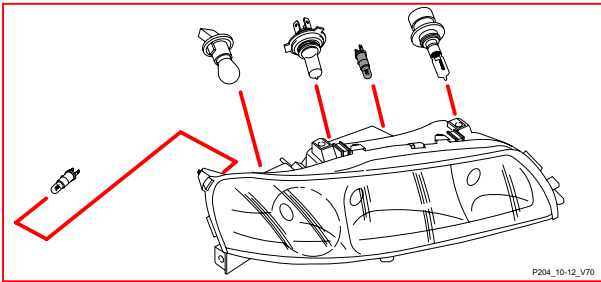

**10/12** Габаритный/стояночный свет, правый передний, XC90

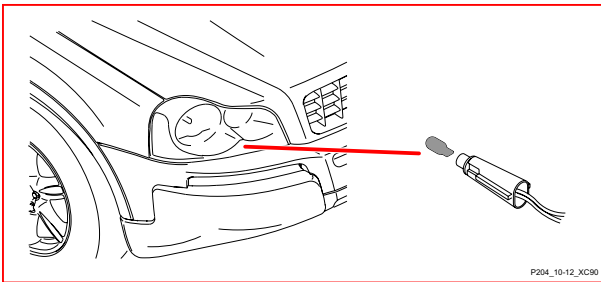

**10/13** Указатель поворота, передний левый, V70

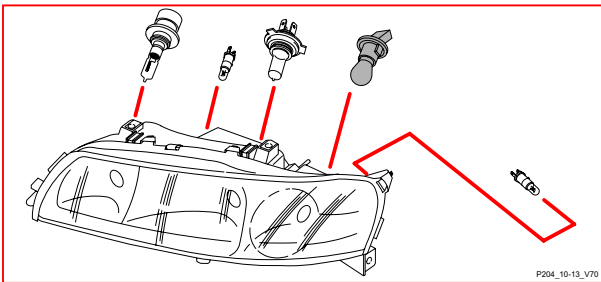

**10/13** Указатель поворота, передний левый, XC90

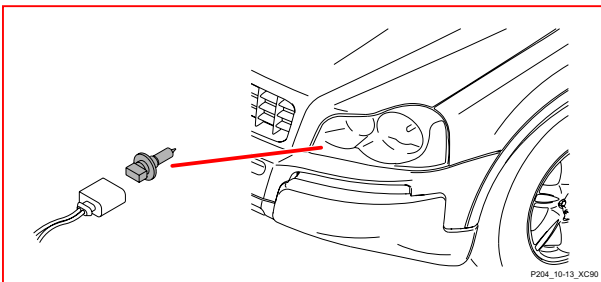

**10/14** Указатель поворота, передний правый, V70

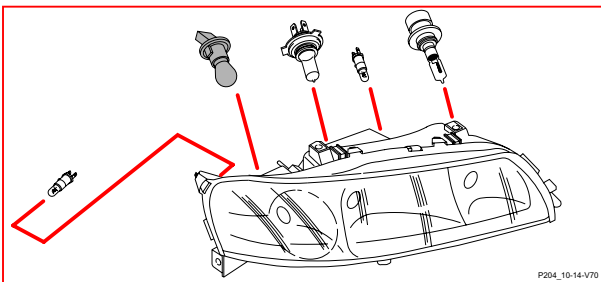

**10/14** Указатель поворота, передний правый, XC90

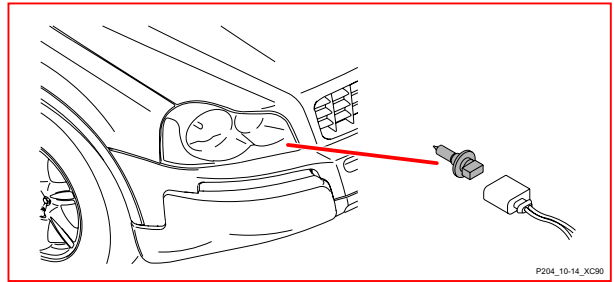

**10/15** Указатель поворотов, левое зеркало заднего вида

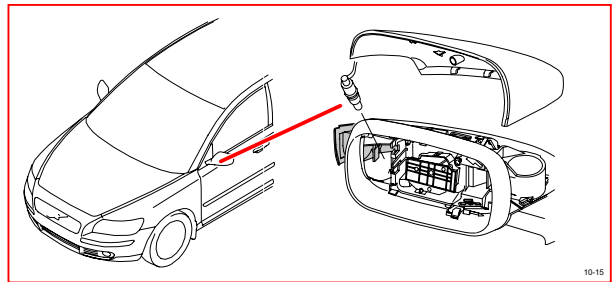

**10/16** Указатель поворотов, правое зеркало заднего вида

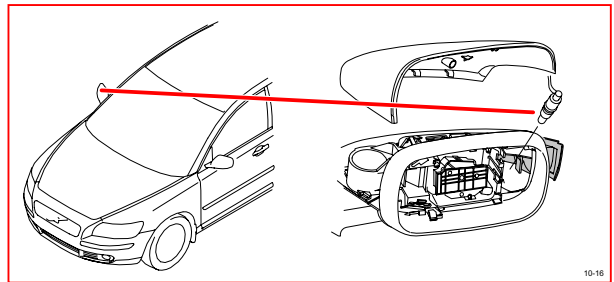

**10/17** Фонарь, задний правый, V70

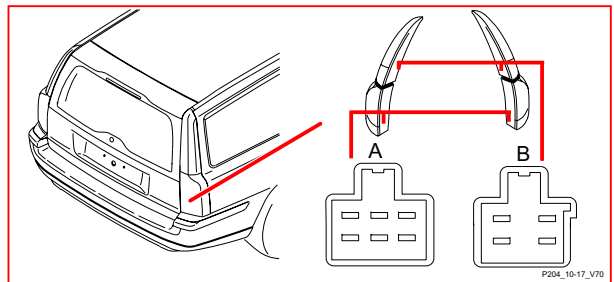

**10/17** Фонарь, задний правый, свет для езды днем, XC90

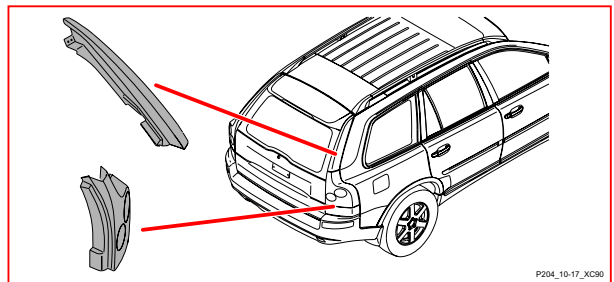

# Иллюстрации компонентов 10/18 V70 - 10/44 V70

**10/18 Фонарь, задний левый, V70**

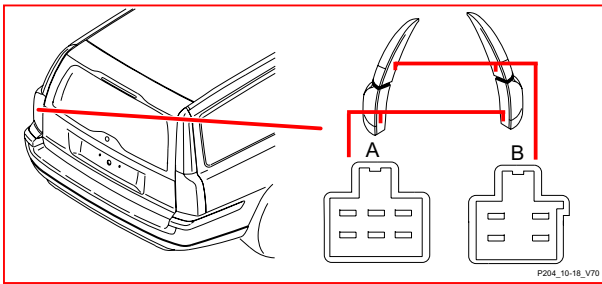

**10/29 Освещение, отделение перчаток, V70**

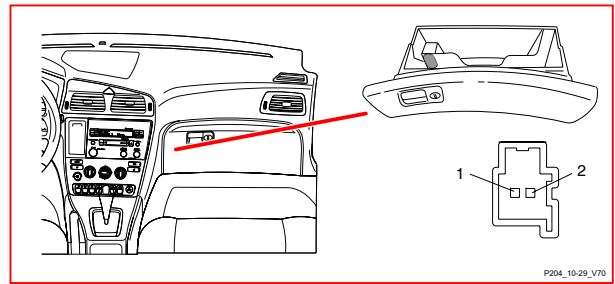

**10/18 Фонарь, задний левый, XC90**

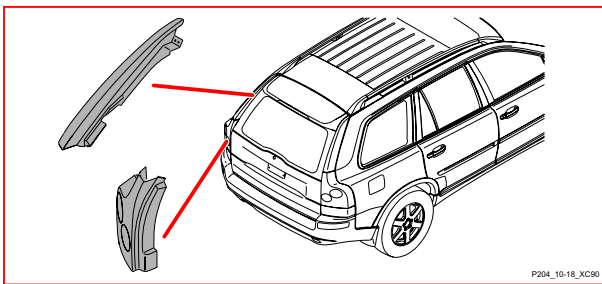

**10/29 Освещение, отделение перчаток, XC90**

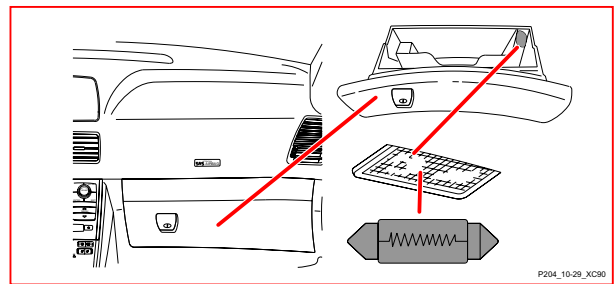

**10/19 Дополнительный тормозной свет, V70**

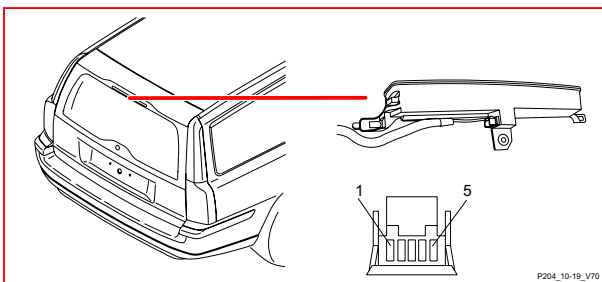

**10/43 Правый тормозной свет, V70**

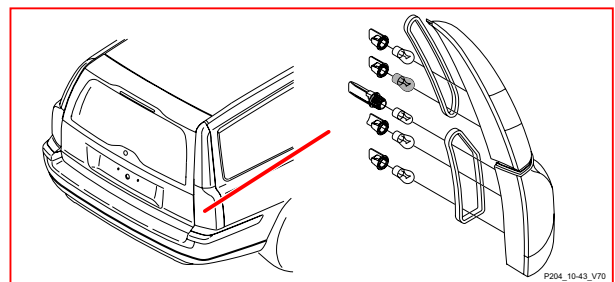

**10/19 Дополнительный тормозной свет, XC90**

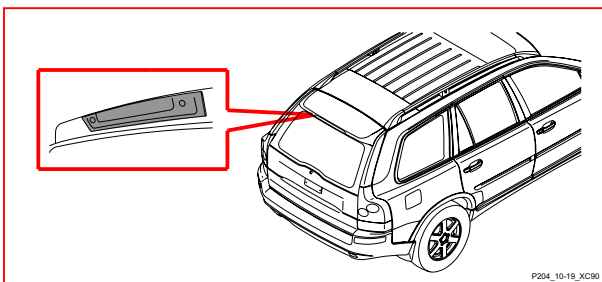

**10/43 Правый тормозной свет, XC90**

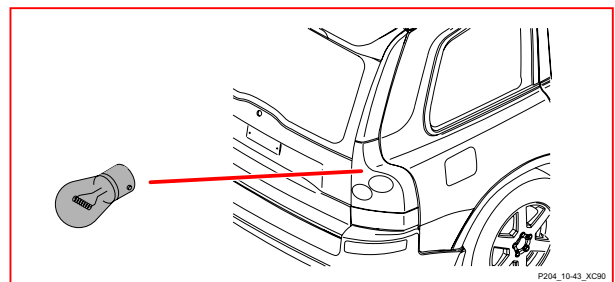

**10/25 Потолочная лампа багажника**

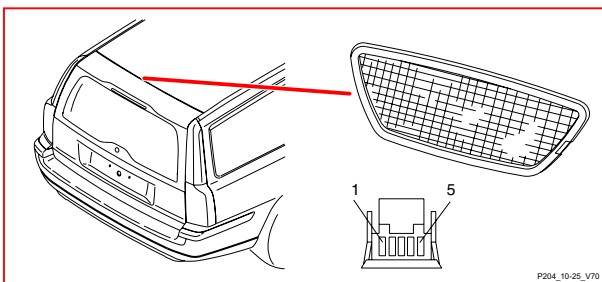

**10/44 Лампа заднего света 1, правая, V70**

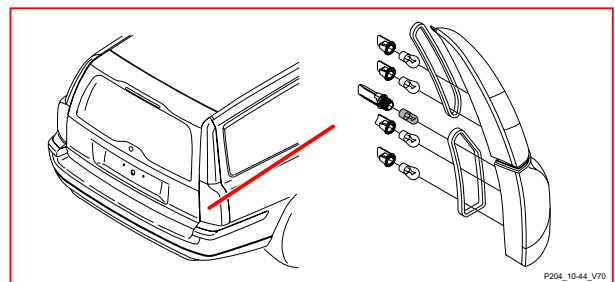

# Иллюстрации компонентов 10/44 XC90 - 10/50 XC90

**10/44 Тормозная лампа 1, правая, XC90**

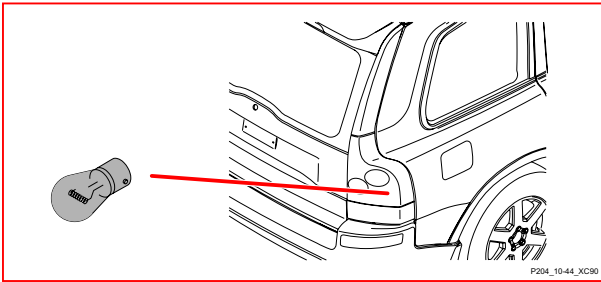

**10/47 Механизм замка, правая задняя дверь, XC90**

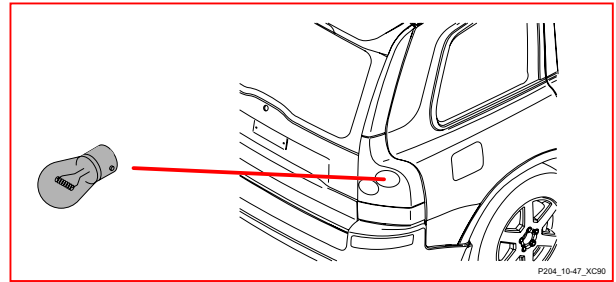

**10/45 Лампа заднего света 2, правая, V70**

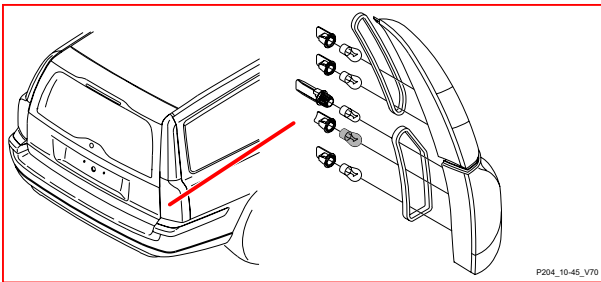

**10/48 Задний свет, правый, V70**

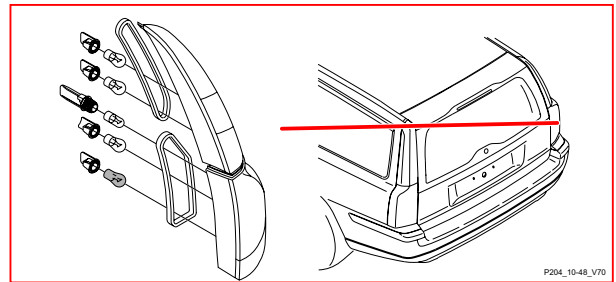

**10/46 Противотуманный свет, задний правый, V70**

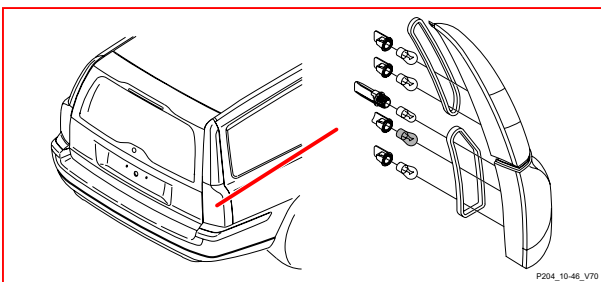

**10/48 Задний свет, правый, XC90**

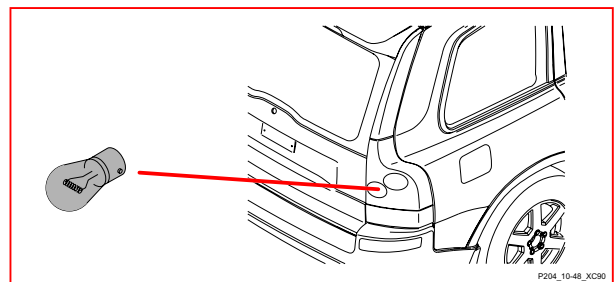

**10/46 Противотуманный свет, задний правый, XC90**

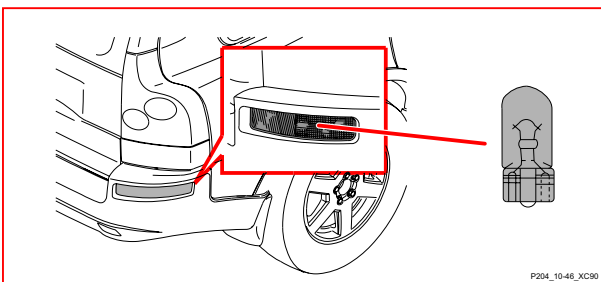

**10/50 Тормозной свет, левый, V70**

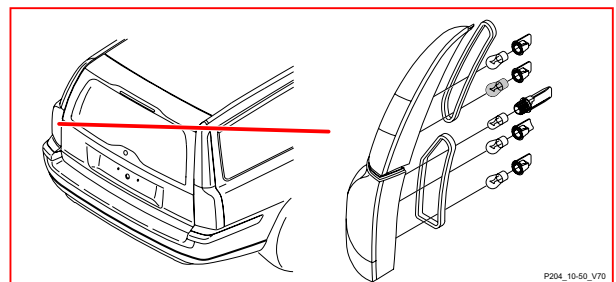

**10/47 Указатель поворотов, задний правый, V70**

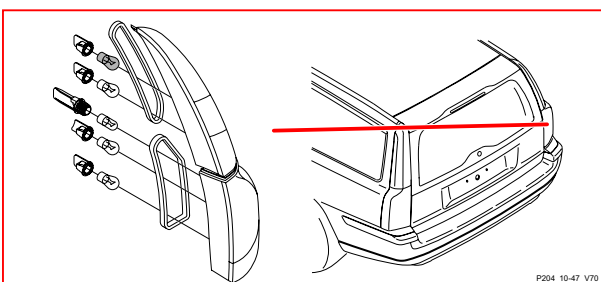

**10/50 Тормозной свет, левый, XC90**

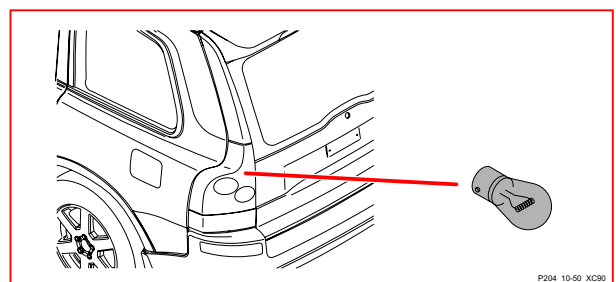



# Иллюстрации компонентов 10/51 V70 - 10/64 V70

**10/51 Лампа заднего света 1, левая, V70**

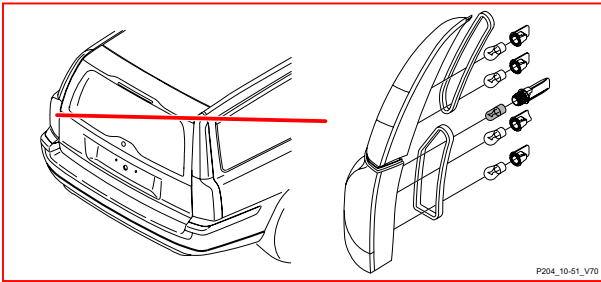

**10/54 Указатель поворотов, задний левый, V70**

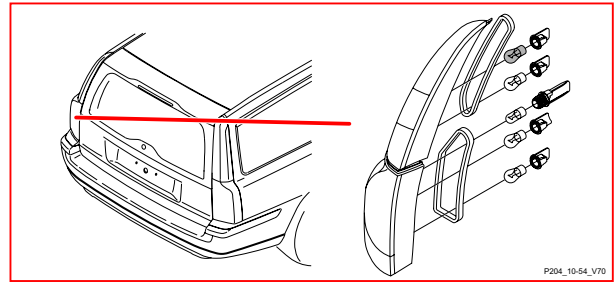

**10/51 Лампа заднего света 1, левая, XC90**

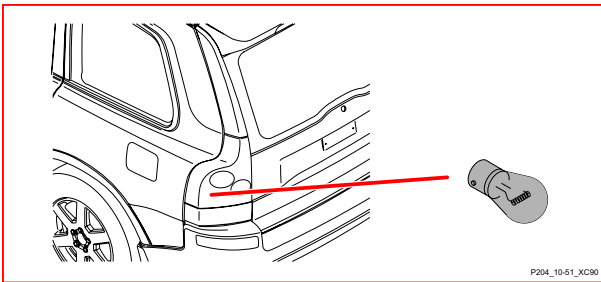

**10/54 Указатель поворотов, задний левый, XC90**

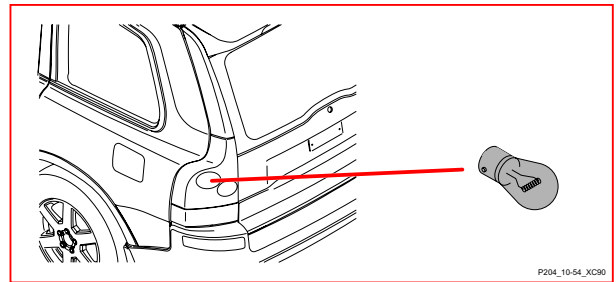

**10/52 Лампа заднего света 2, левая, V70**

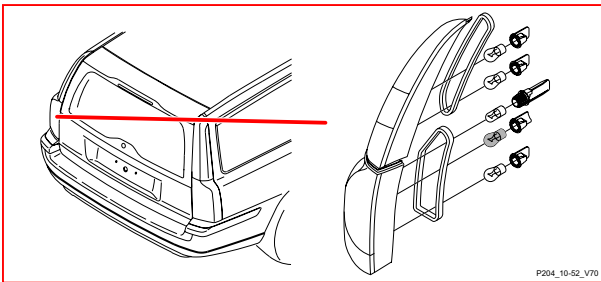

**10/55 Задний свет, левый, V70**

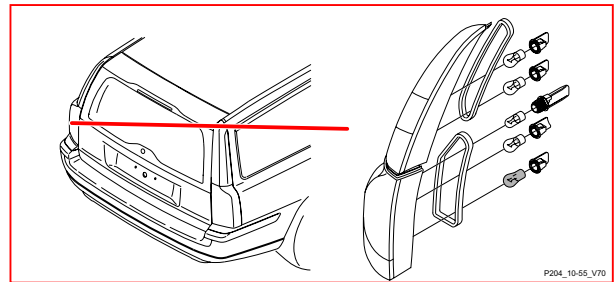

**10/53 Противотуманный свет, задний левый, V70**

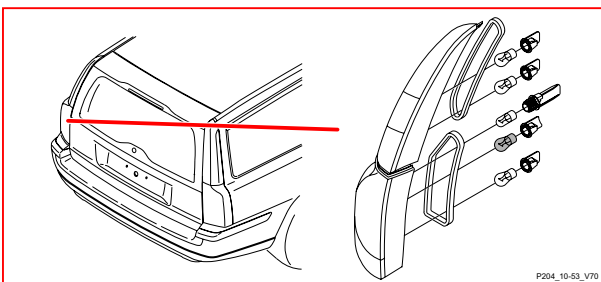

**10/55 Задний свет, левый, XC90**

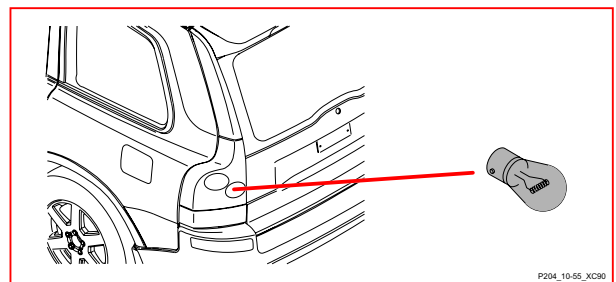

**10/53 Противотуманный свет, задний левый, XC90**

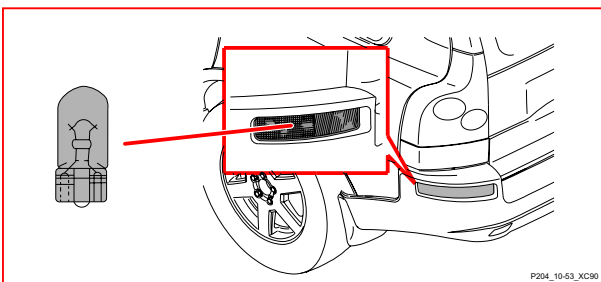

**10/64 Дальний свет, правый, V70**

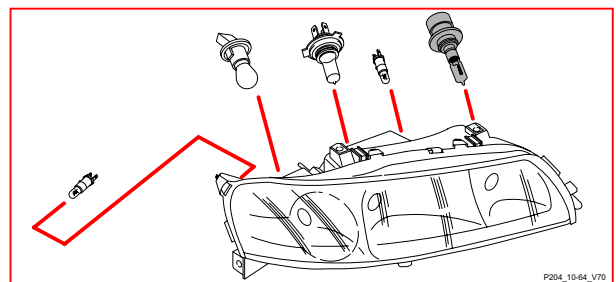

# Иллюстрации компонентов 10/64 XC90 - 10/70 V70

**10/64 Дальний свет, правый, XC90**

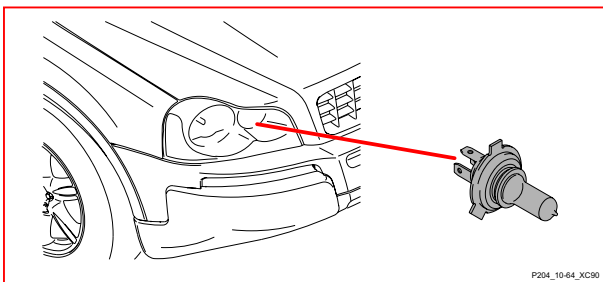

**10/68 Дальний свет, левый, V70**

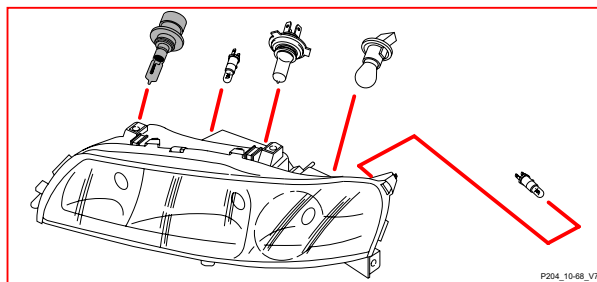

**10/65 Дополнительный свет, передний правый, V70**

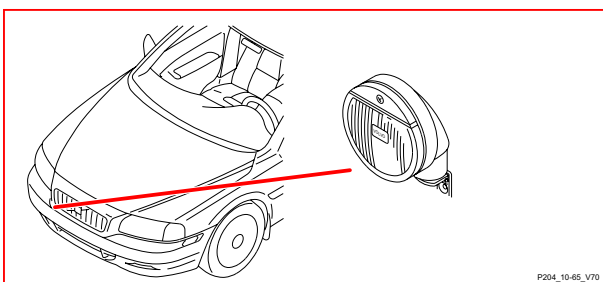

**10/68 Дальний свет, левый, XC90**

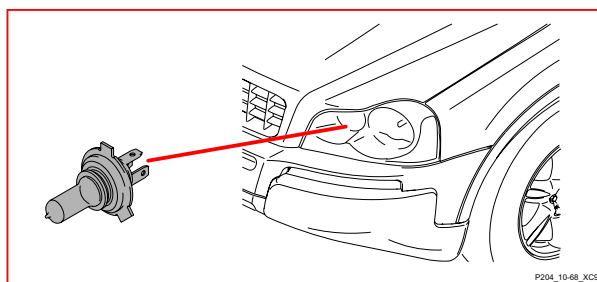

**10/65 Дополнительный свет, передний правый, XC90**

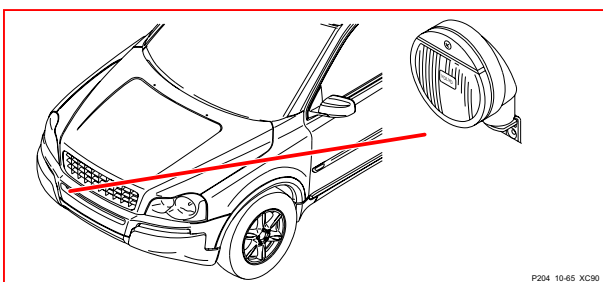

**10/69 Дополнительный свет, передний, левый, V70**

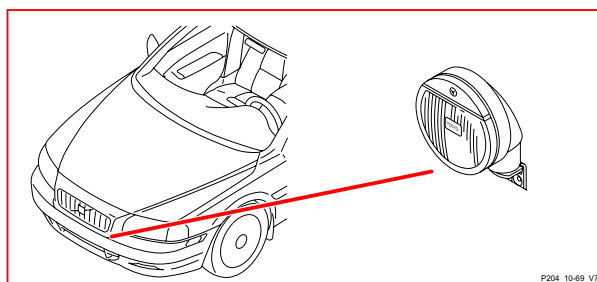

**10/66 Ближний свет, правый, V70**

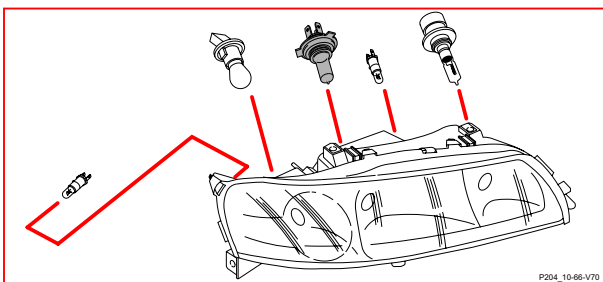

**10/69 Дополнительный свет, передний левый, XC90**

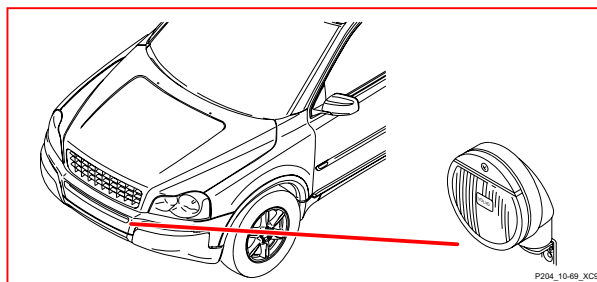

**10/66 Ближний свет, правый, XC90**

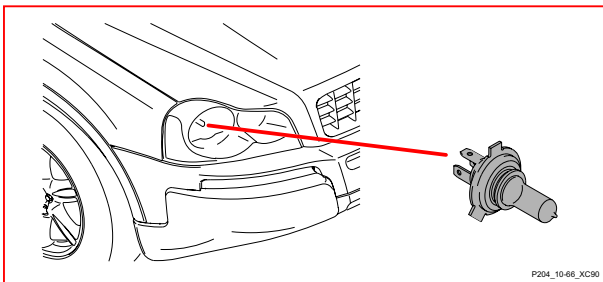

**10/70 Ближний свет, левый, V70**

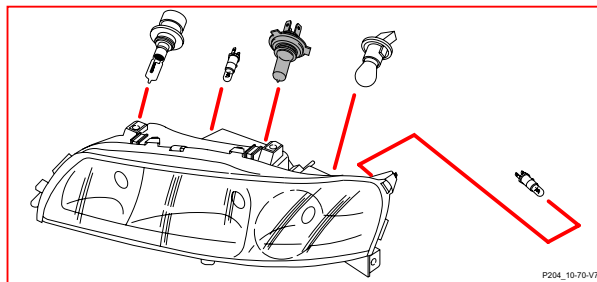

# Иллюстрации компонентов 10/70 XC90 - 10/125 V70

**10/70 Ближний свет, левый, XC90**

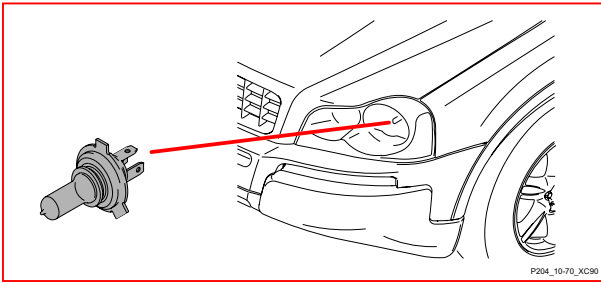

**10/71 Боковой габаритный фонарь, передний левый, V70**

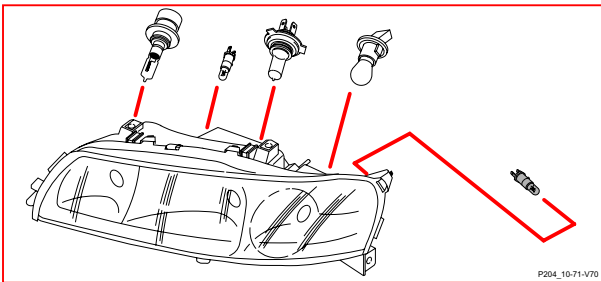

**10/71 Боковой габаритный фонарь, передний левый, XC90**

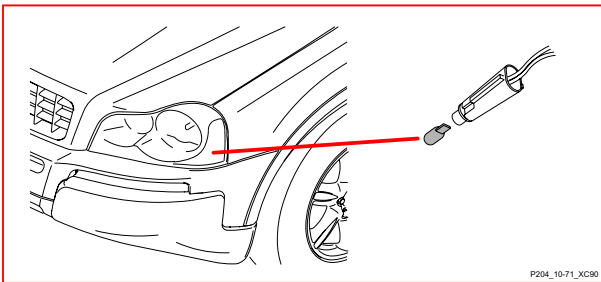

**10/73 Боковой габаритный фонарь, передний правый, V70**

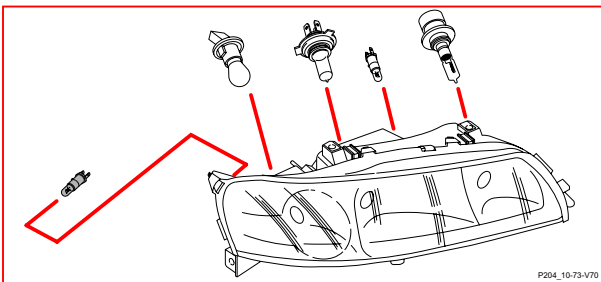

**10/73 Боковой габаритный фонарь, передний правый, XC90**

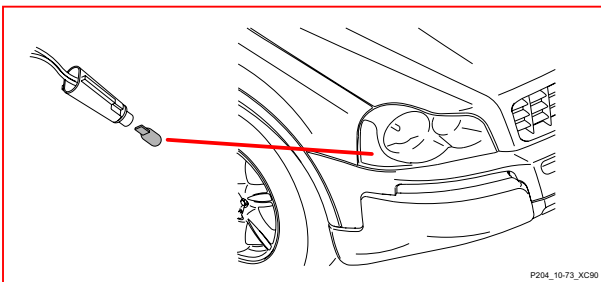

**10/114 Освещение левого косметического зеркала, V70**

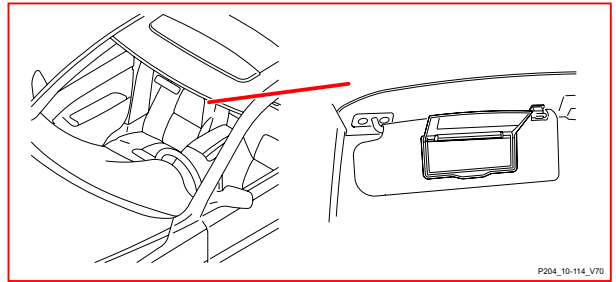

**10/114 Освещение левого косметического зеркала, XC90**

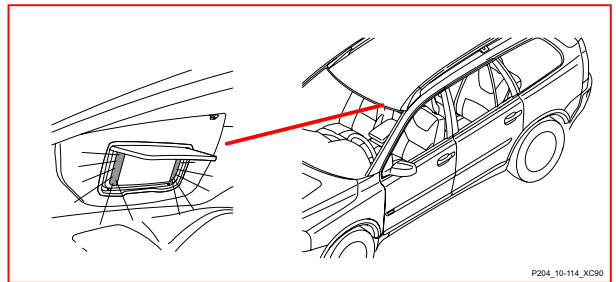

**10/115 Освещение левого косметического зеркала, V70**

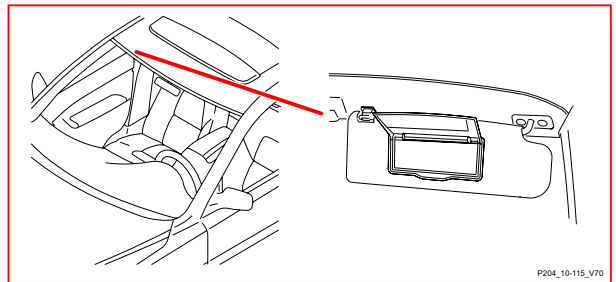

**10/115 Освещение правого косметического зеркала, XC90**

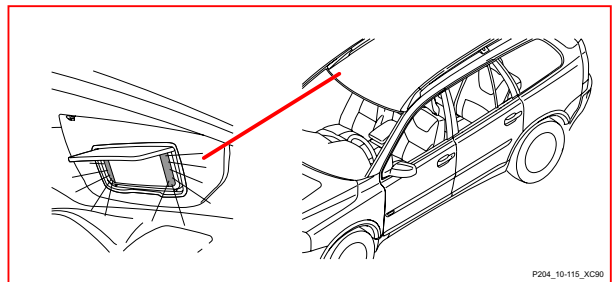

**10/125 Освещение подножки, передняя левая, V70**

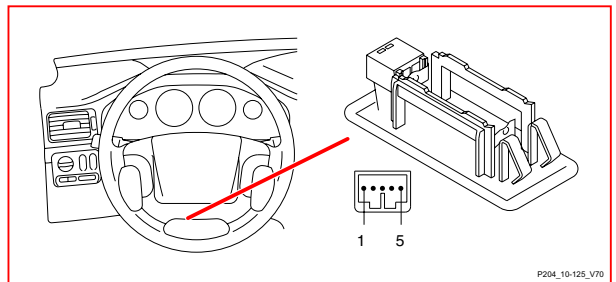



# Иллюстрации компонентов 10/125 XC90 - 10/218

**10/125 Освещение подножки, передняя левая, XC90**

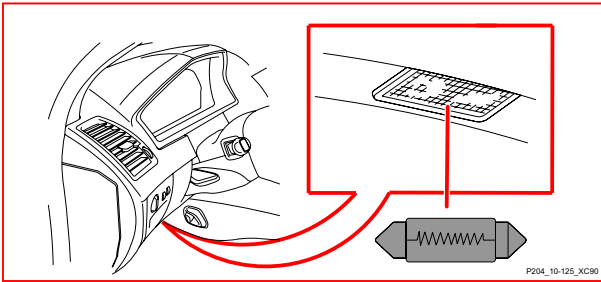

**10/126 Освещение подножки, передняя правая, V70**

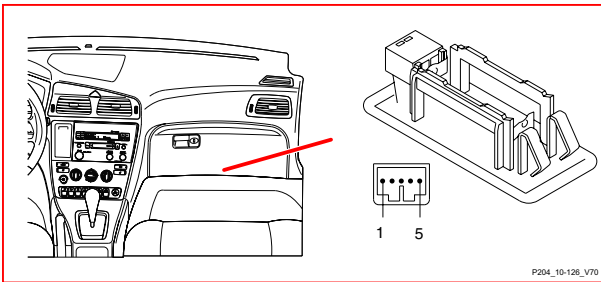

**10/126 Освещение подножки, передняя правая, XC90**

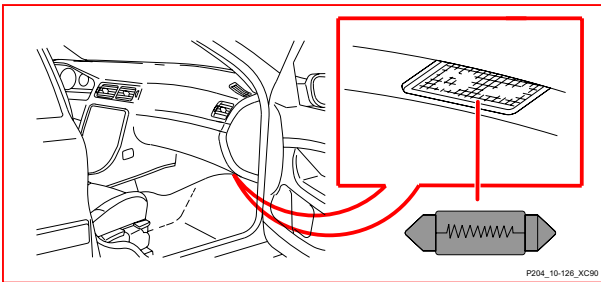

**10/148 Освещение, левое зеркало заднего вида**

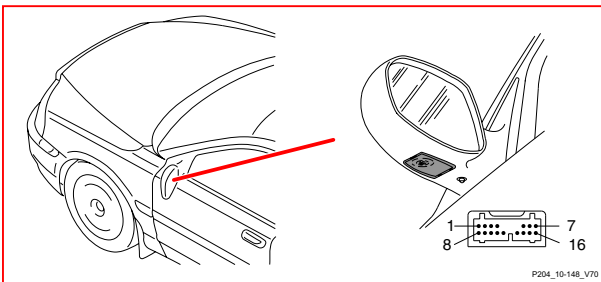

**10/149 Освещение, правое зеркало заднего вида**

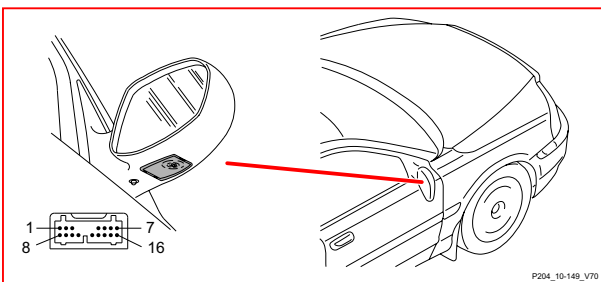

**10/150 Лампа для чтения, задняя, V70**

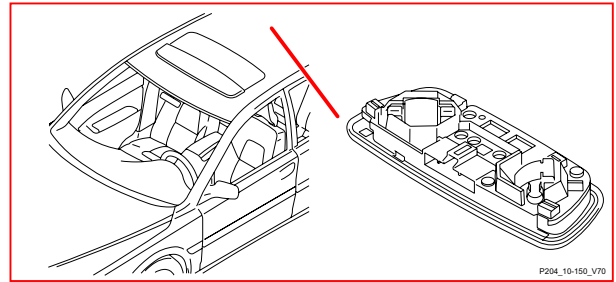

**10/150 Лампа для чтения, задняя, XC90**

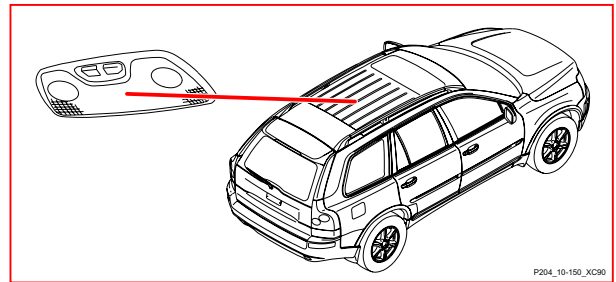

**10/172 Лампа для чтения, третий ряд сидений**

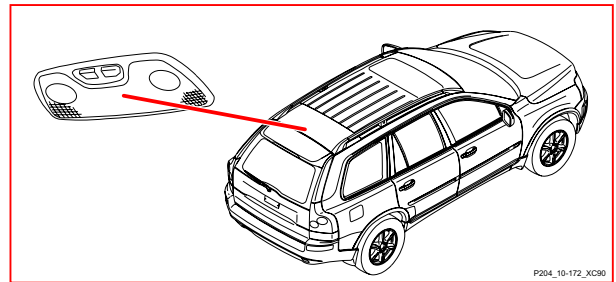

**10/173 Освещение отсека багажника, задний люк**

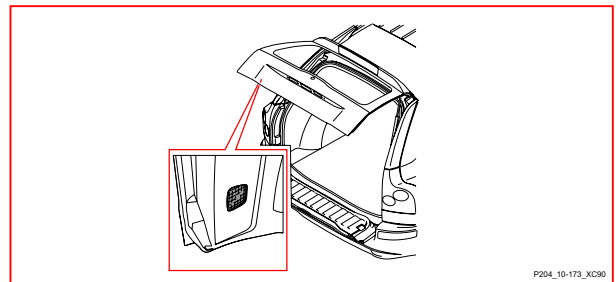

**10/218 Контрольная лампа дистанционного запуска**

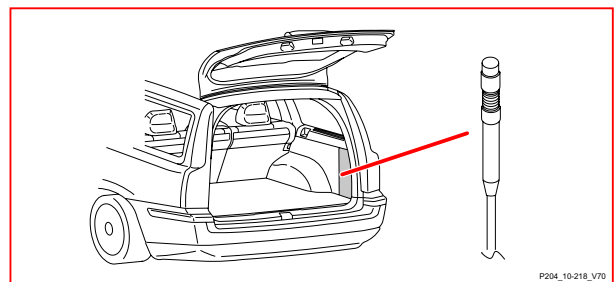

# Иллюстрации компонентов

## 11A/№ - 11M/№ XC90

**11A/№ Главные предохранители в блоке предохранителей в отсеке двигателя**

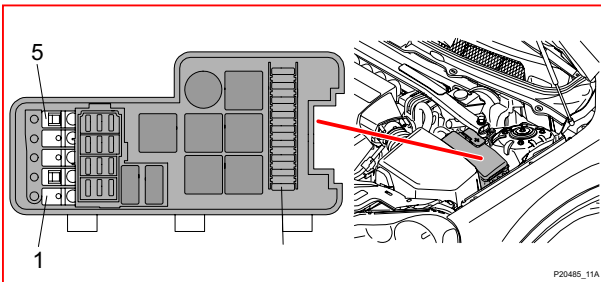

**11B/№ Предохранители в блоке предохранителей в отсеке двигателя**

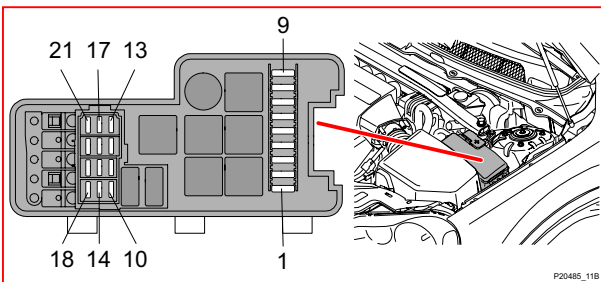

**11C/№ Предохранители в коробке предохранителей салона, V70**

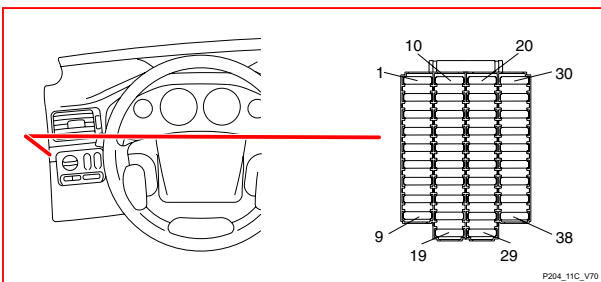

**11C/№ Предохранители в коробке предохранителей салона, XC90**

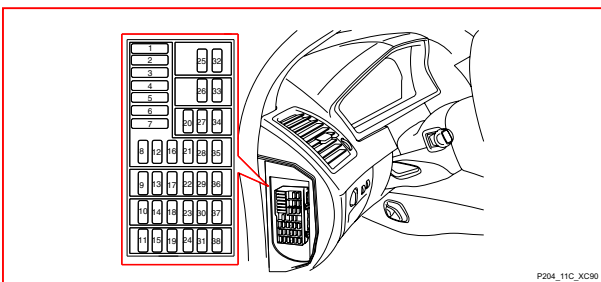

**11E/№ Главные предохранители около аккумулятора, V70**

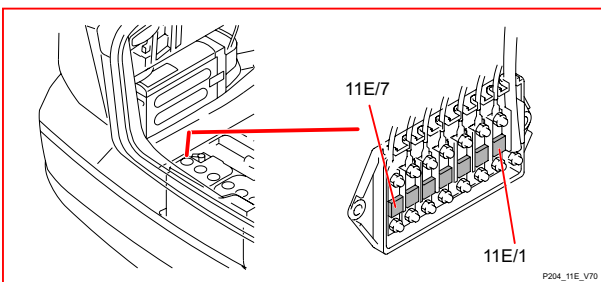

**11E/№ Главные предохранители около аккумулятора, XC90**

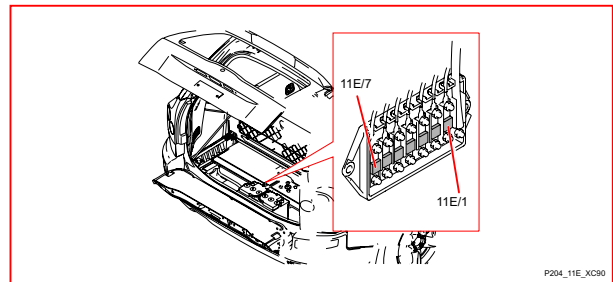

**11L/№ Предохранитель в держателе предохранителей в багажнике, V70**

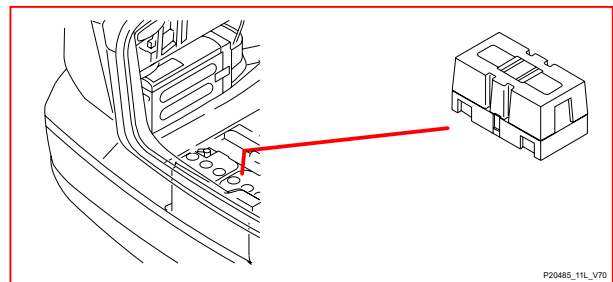

**11L/№ Предохранитель в дополнительном держателе в багажнике, XC90**

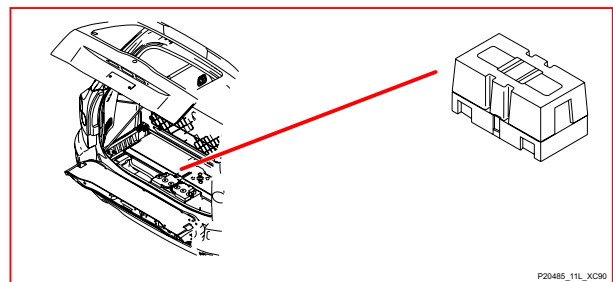

**11M/№ Предохранитель в дополнительном держателе в багажнике, V70**

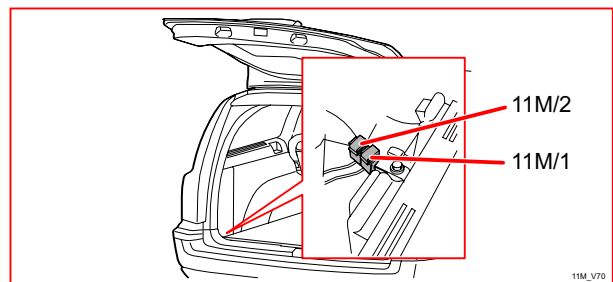

**11M/№ Предохранитель в дополнительном держателе в багажнике, XC90**

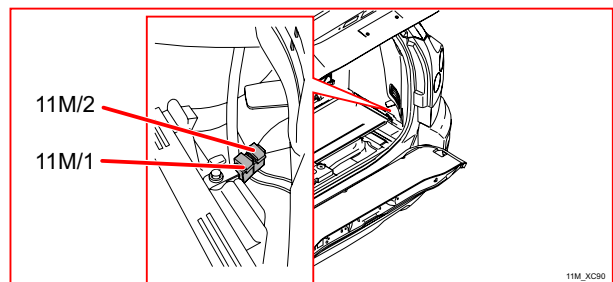

# Иллюстрации компонентов 15/31 - 16/5 XC90

**15/31** Распределительный ящик в отсеке двигателя

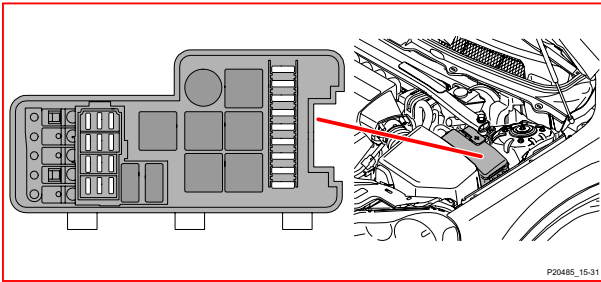

P20485\_15-31

**16/3** Громкоговоритель, правая передняя дверь, XC90

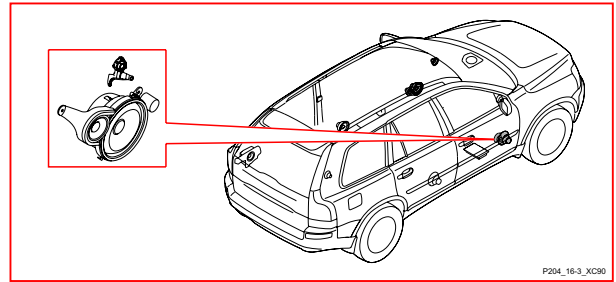

P204\_16-3\_XC90

**16/1** Модуль звуковоспроизведения (AUM), V70

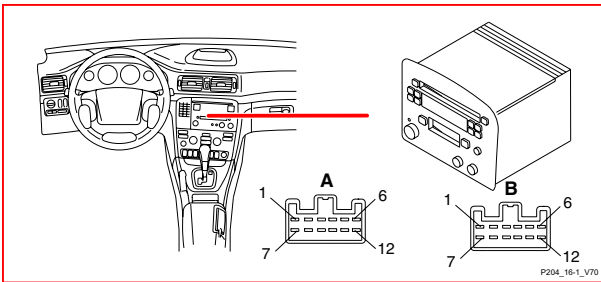

P204\_16-1\_V70

**16/4** Громкоговоритель, передняя левая дверь, V70

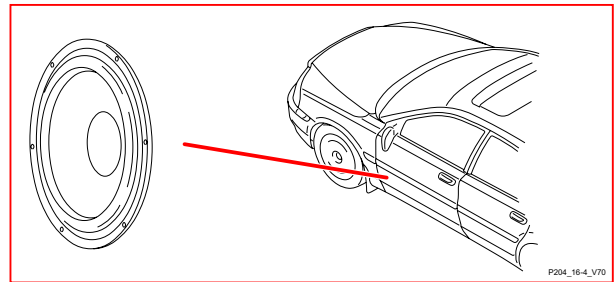

P204\_16-4\_V70

**16/1** Модуль управления интегрированной звуковой системой (IAM), XC90

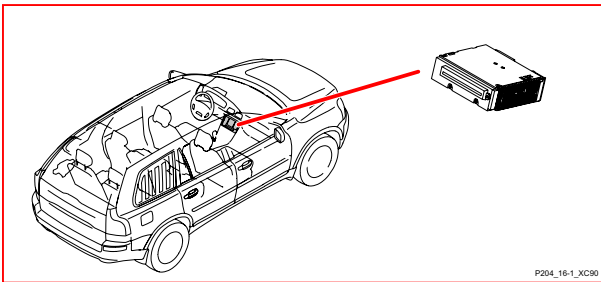

P204\_16-1\_XC90

**16/4** Громкоговоритель, левая передняя дверь, XC90

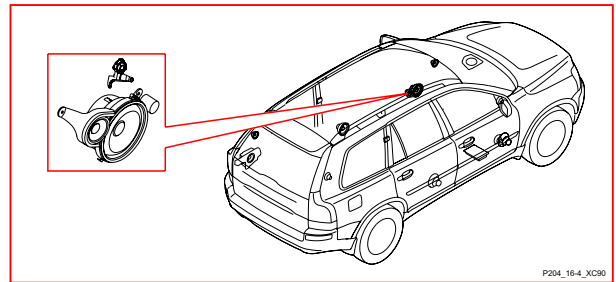

P204\_16-4\_XC90

**16/2** Усилитель

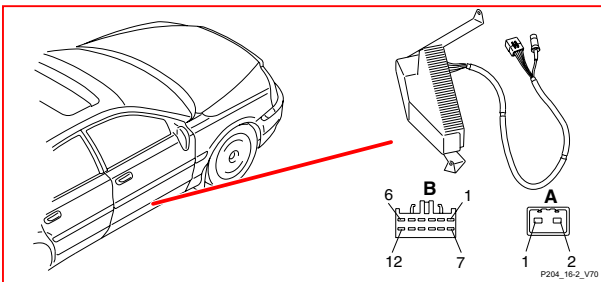

P204\_16-2\_V70

**16/5** Громкоговоритель, правая задняя дверь, V70

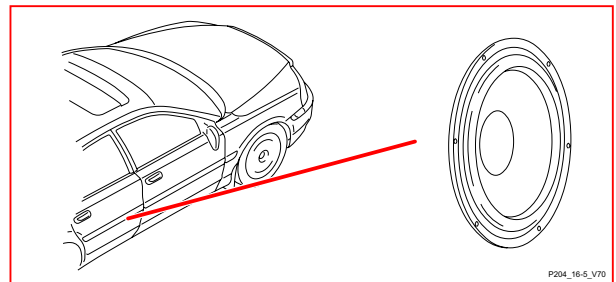

P204\_16-5\_V70

**16/3** Громкоговоритель, правая передняя дверь, V70

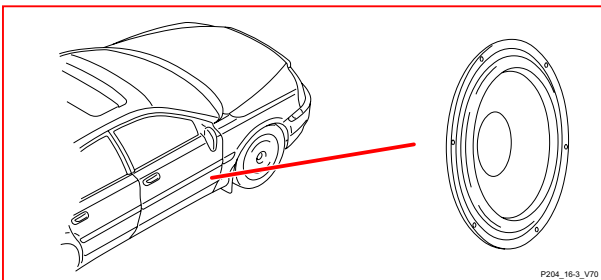

P204\_16-3\_V70

**16/5** Громкоговоритель, правая задняя дверь, XC90

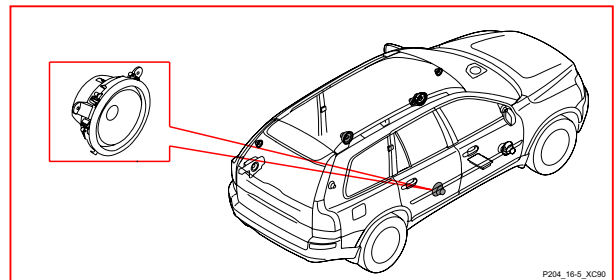

P204\_16-5\_XC90

# Иллюстрации компонентов 16/6 V70 - 16/26 XC90

**16/6 Громкоговоритель, правая задняя дверь, левый, V70**

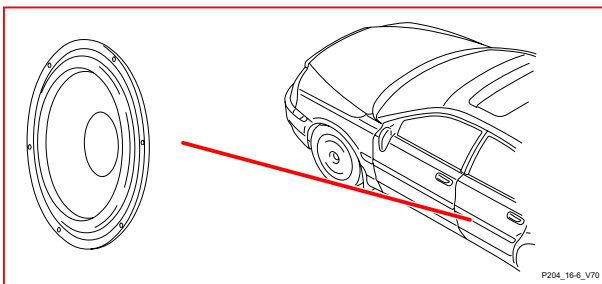

**16/15 Чейнджер компакт-дисков**

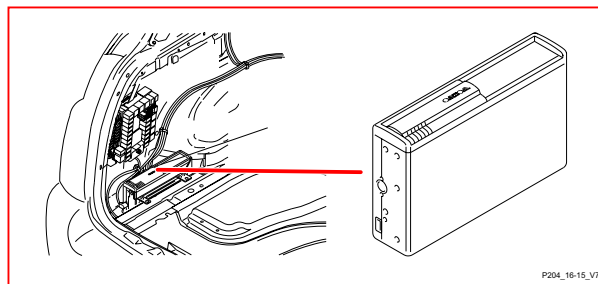

**16/6 Громкоговоритель, левая задняя дверь, XC90**

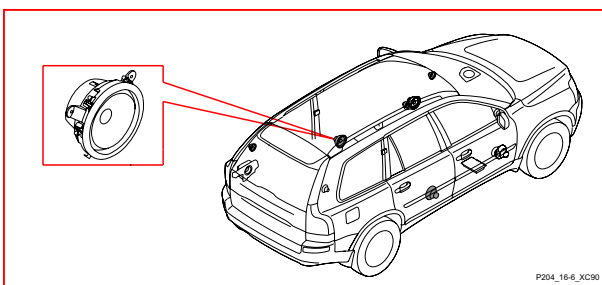

**16/16 Усилитель антенны на стекле, левый 1, V70**

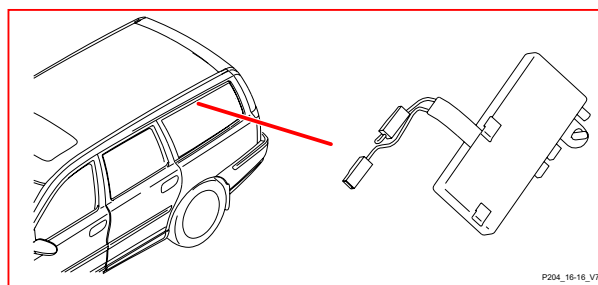

**16/10 Рожок звукового сигнала 1, V70**

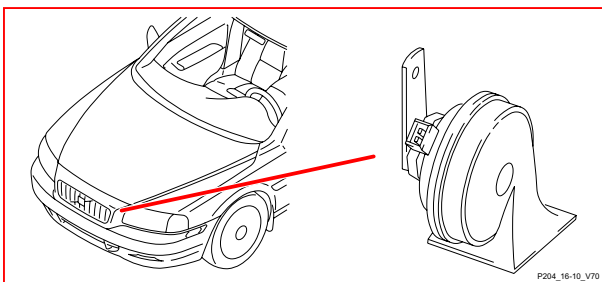

**16/16 Усилитель антенны на стекле, левый 1, XC90**

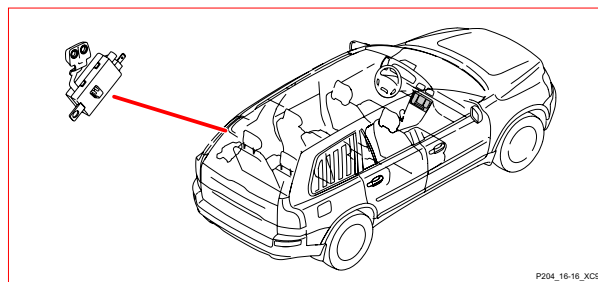

**16/10 Рожок звукового сигнала 1, XC90**

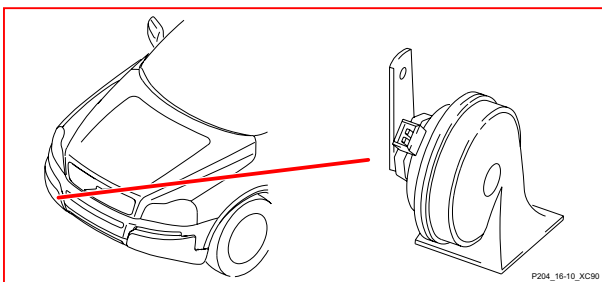

**16/26 Громкоговоритель приборной панели, средний, V70**

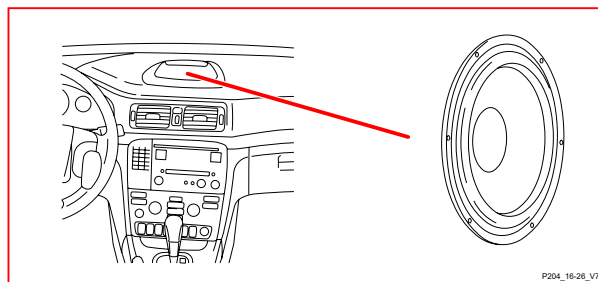

**16/11 Рожок звукового сигнала 2**

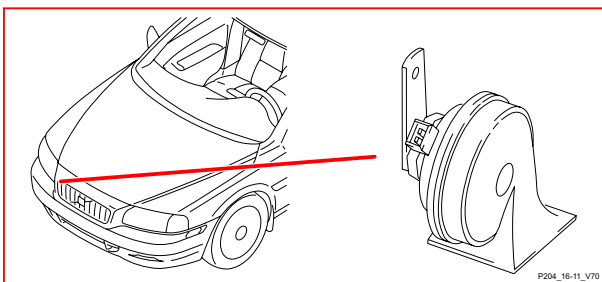

**16/26 Громкоговоритель приборной панели, средний, XC90**

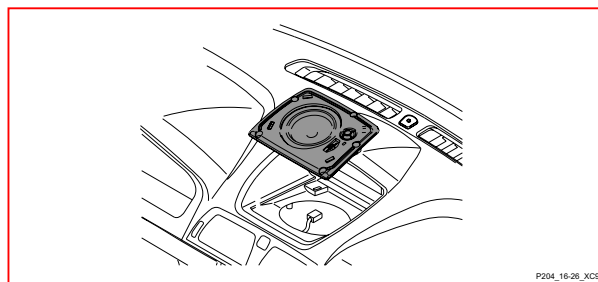

# Иллюстрации компонентов 16/35 V70 - 16/49

**16/35 Сирена (SCM), V70**

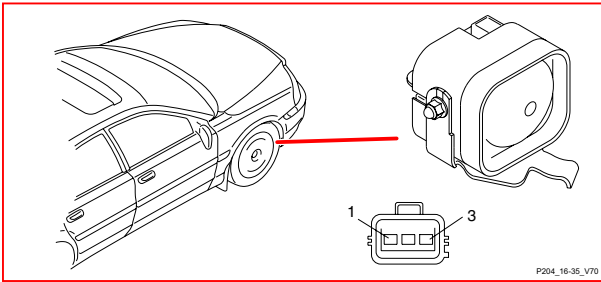

**16/46 Дисплей RTI, V70**

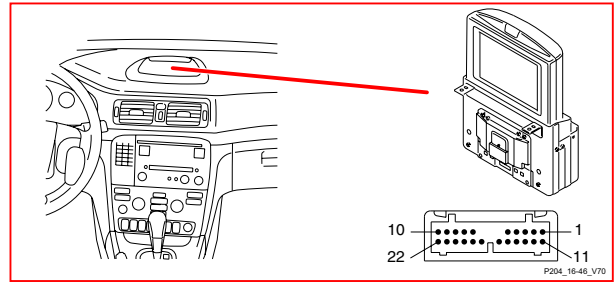

**16/35 Сирена (SCM), XC90**

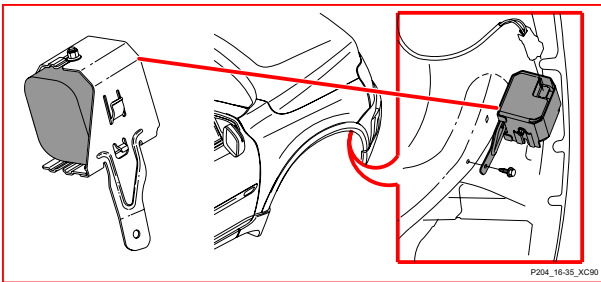

**16/46 Дисплей мультимедии, XC90**

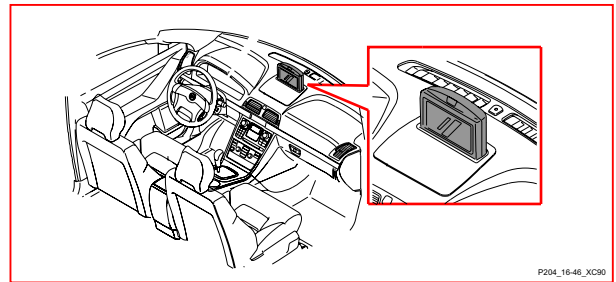

**16/36 ТВ-приемник, V70**

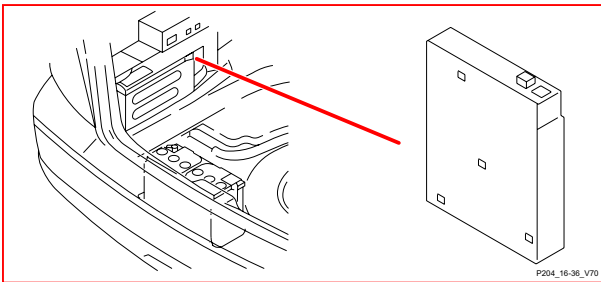

**16/46 Дисплей RTI, Turn by turn**

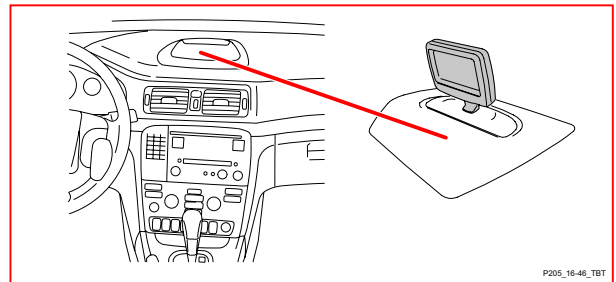

**16/45 Модуль дорожной информации (RTI)**

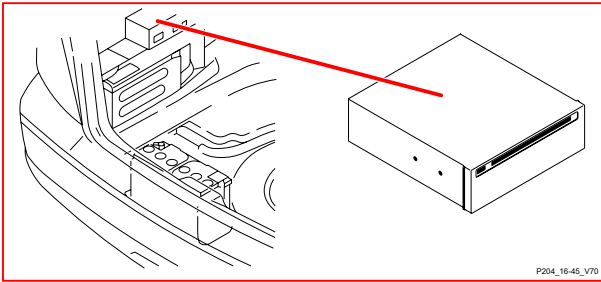

**16/47 GPS-антенна RTI**

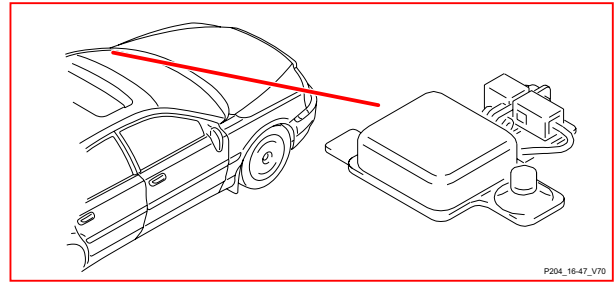

**16/45 Модуль управления дорожным движением, Turn by turn**

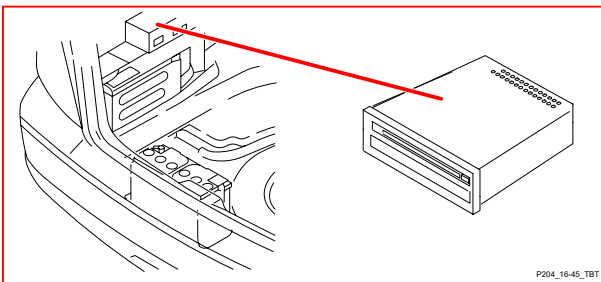

**16/49 Модуль канала дорожной информации**

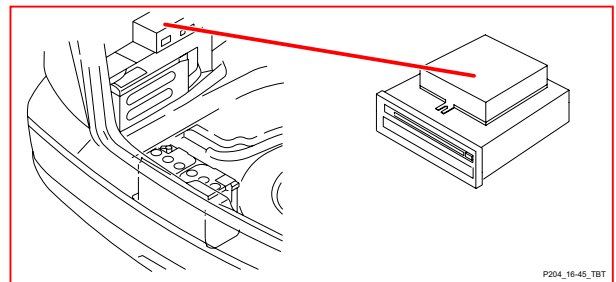



# Иллюстрации компонентов 16/50 V70 - 16/57 XC90

**16/50 Антенна в стекле, задняя левая, V70**

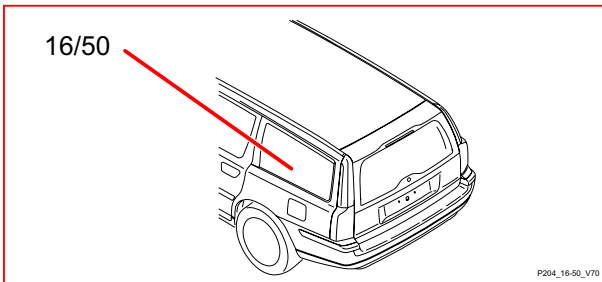

**16/50 Антенна в стекле, задняя левая, XC90**

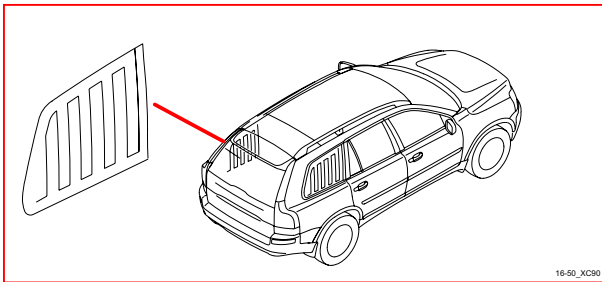

**16/54 Антенна в стекле, задняя правая, V70**

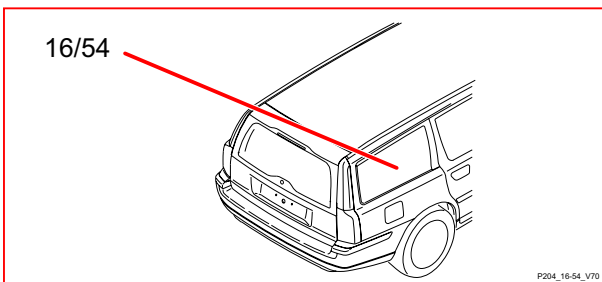

**16/54 Антенна в стекле, задняя правая, XC90**

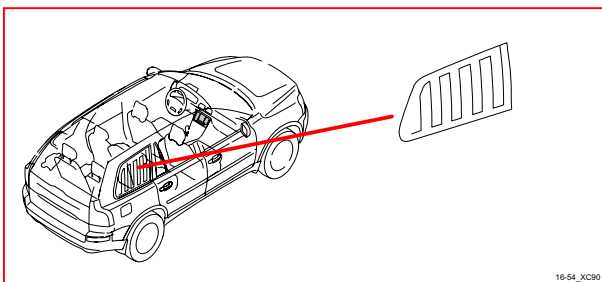

**16/55 Высокочастотный громкоговоритель, передняя левая дверь, V70**

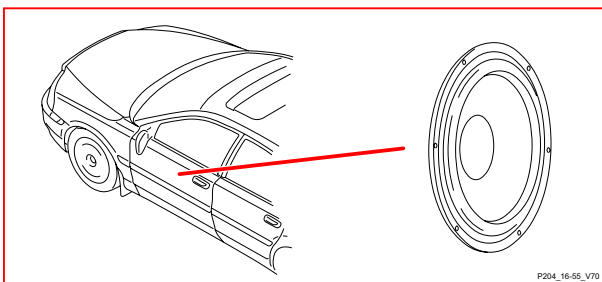

**16/55 Высокочастотный динамик, левая передняя дверь, XC90**

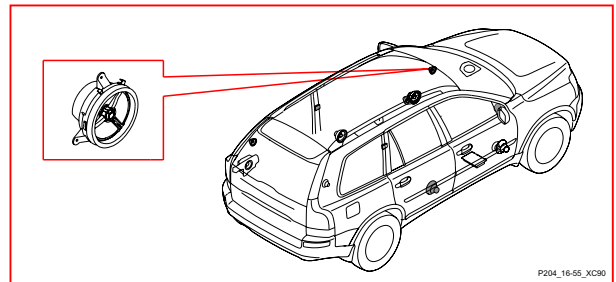

**16/56 Высокочастотный динамик, правая передняя дверь, V70**

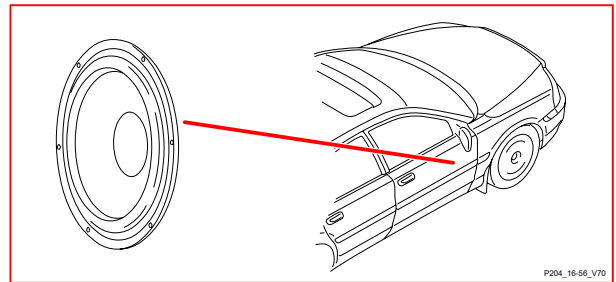

**16/56 Высокочастотный динамик, правая передняя дверь, XC90**

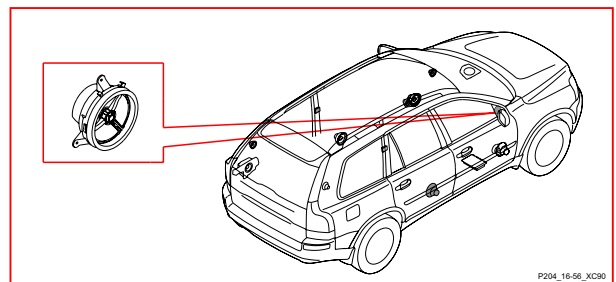

**16/57 Громкоговоритель левая стойка, V70**

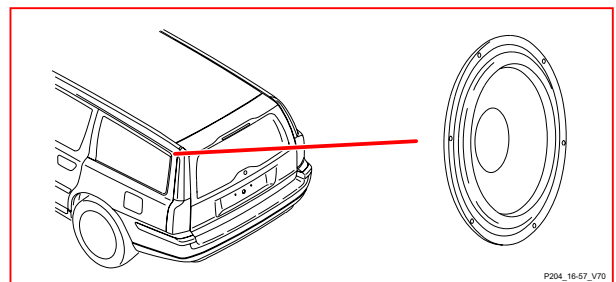

**16/57 Громкоговоритель левая стойка, XC90**

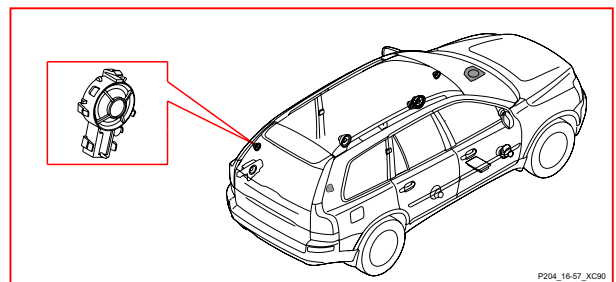

# Иллюстрации компонентов 16/58 V70 - 16/64 XC90

**16/58 Громкоговоритель правая стойка, V70**

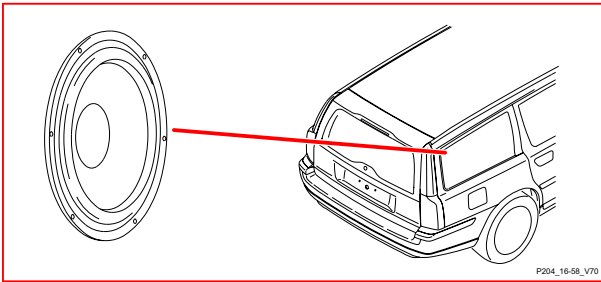

**16/58 Громкоговоритель правая стойка, XC90**

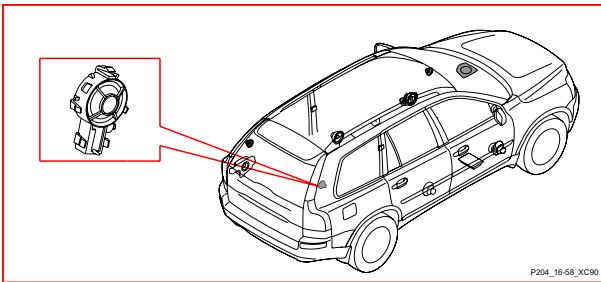

**16/60 Модуль телефона (PHM), V70**

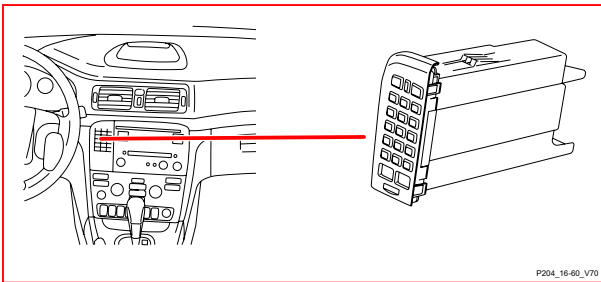

**16/60 Модуль телефона (PHM), XC90**

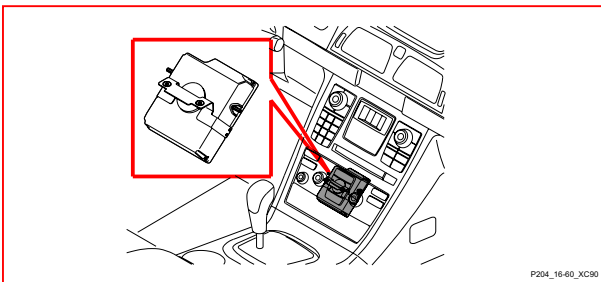

**16/62 Ручной модуль мобильного телефона, V70**

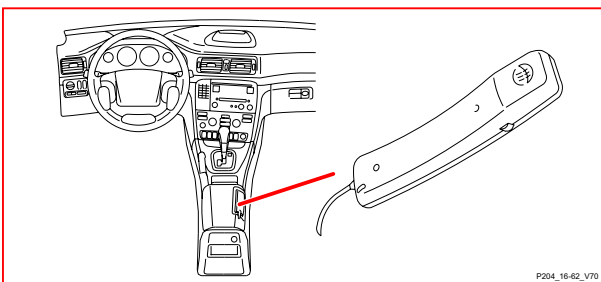

**16/62 Ручной модуль мобильного телефона, XC90**

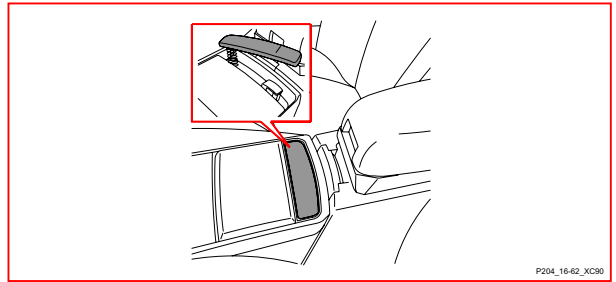

**16/63 Антенна GPS, мобильный телефон, V70**

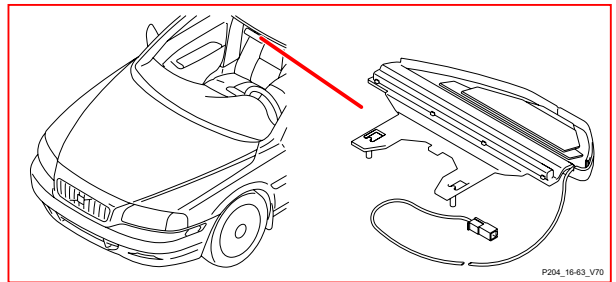

**16/63 Антенна GPS, мобильный телефон, XC90**

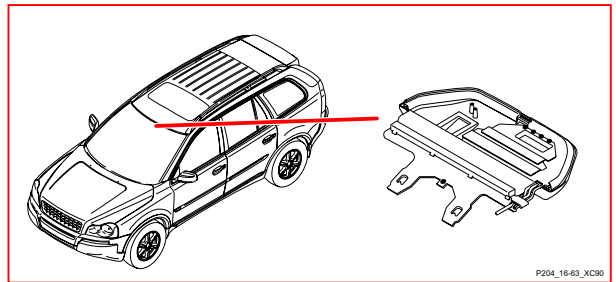

**16/64 Антенна мобильного телефона, V70**

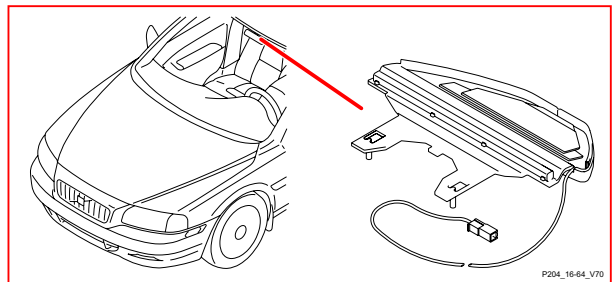

**16/64 Антенна мобильного телефона, XC90**

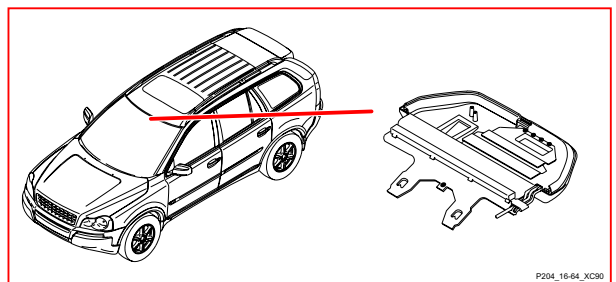

# Иллюстрации компонентов 16/65 V70 - 16/77 XC90

**16/65 Антенное кольцо/подсветка замка зажигания, V70**

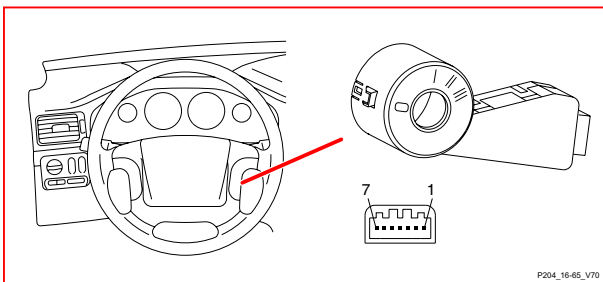

**16/65 Антенное кольцо/подсветка замка зажигания, XC90**

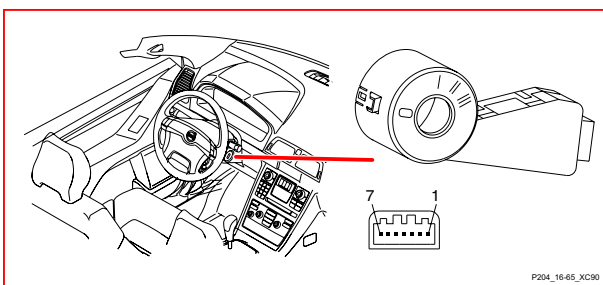

**16/71 Усилитель антенны на стекле 1, правый, XC90**

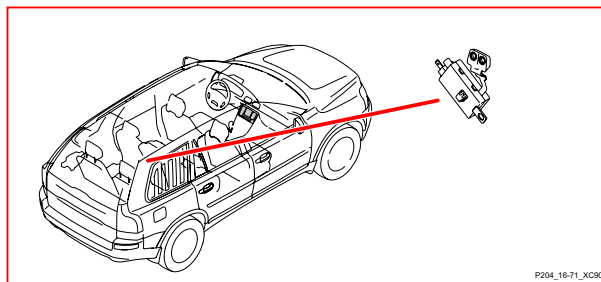

**16/73 Усилитель антенны на стекле 2, левый**

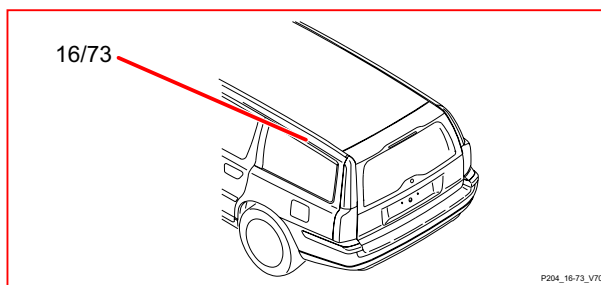

**16/67 Усилитель, антенна, бампер**

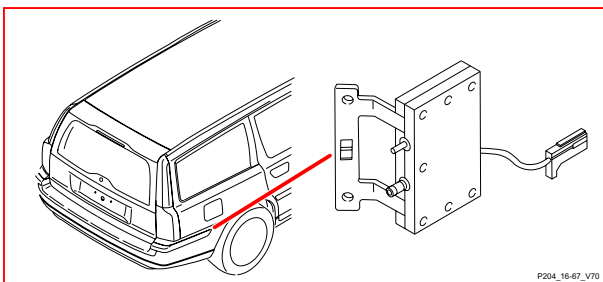

**16/74 Усилитель антенны на стекле 2, правый**

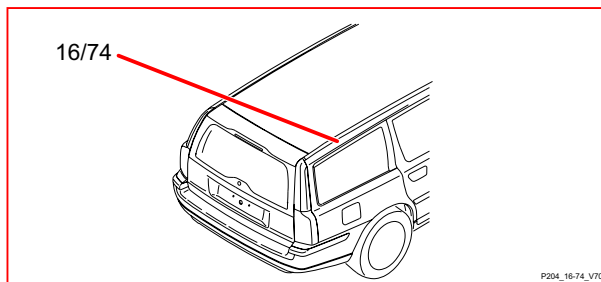

**16/68 Антенна, бампер**

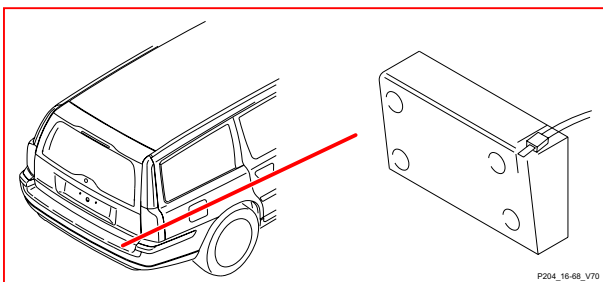

**16/77 Микрофон, мобильный телефон, V70**

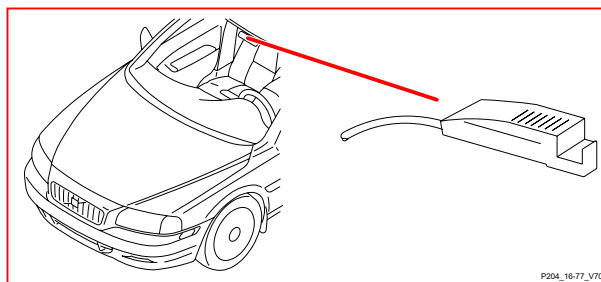

**16/71 Усилитель антенны на стекле, правый 1, V70**

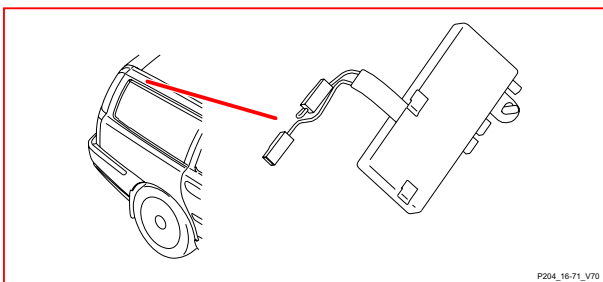

**16/77 Микрофон, мобильный телефон, XC90**

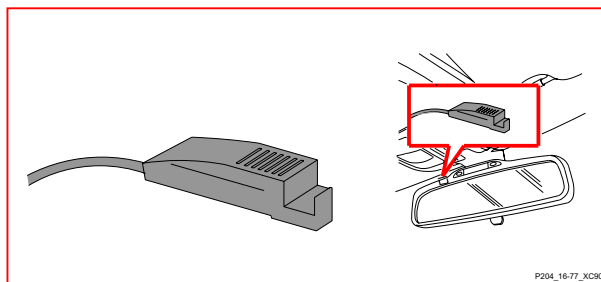



# Иллюстрации компонентов 16/78 - 16/93 XC90

**16/78 Громкоговоритель, мобильный телефон**

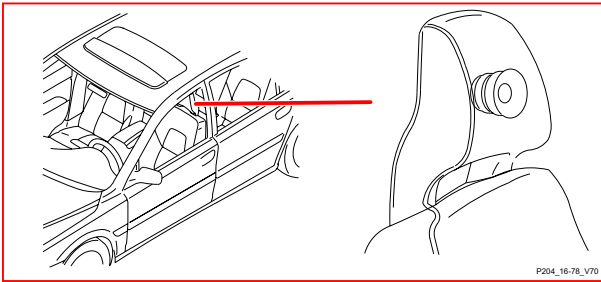

**16/81В Экран, подголовник, правый**

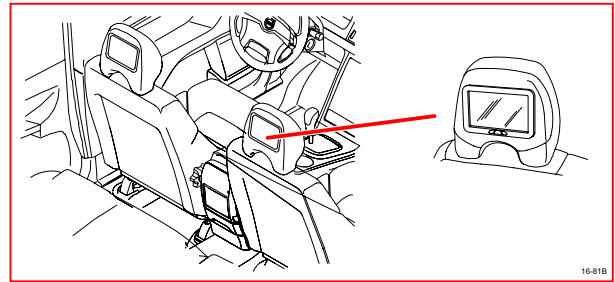

**16/79 Басовый громкоговоритель, V70**

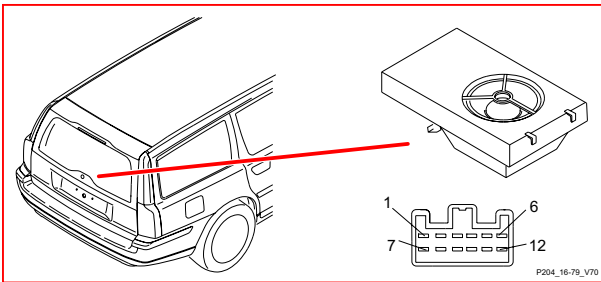

**16/82 Проигрыватель DVD**

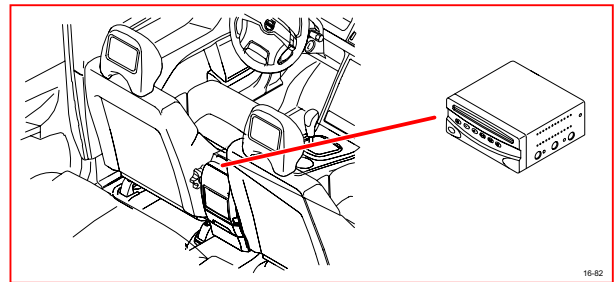

**16/79 Модуль низкочастотного громкоговорителя (SUB), XC90**

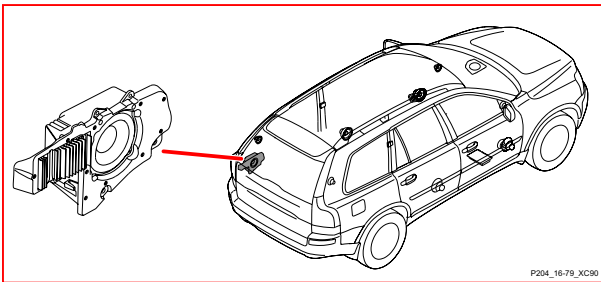

**16/82 Проигрыватель DVD, аксессуар**

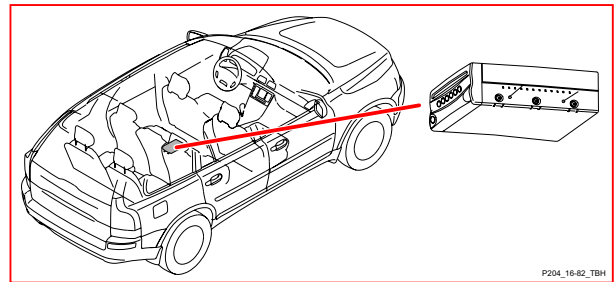

**16/81 Экран ТВ, аксессуар**

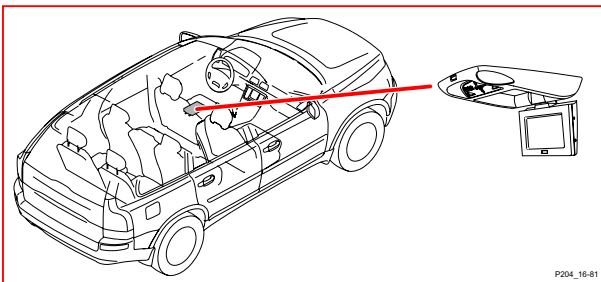

**16/93 Модуль системы "handsfree" мобильного телефона, V70**

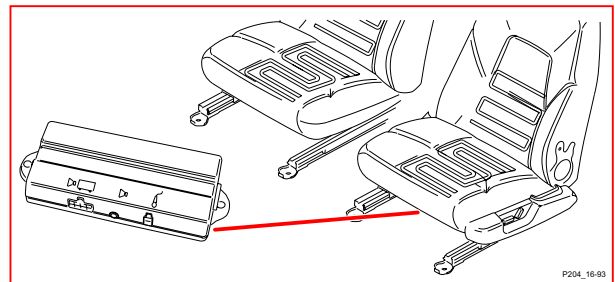

**16/81A Экран, подголовник, левый**

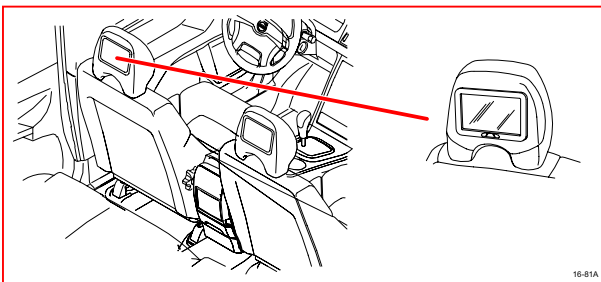

**16/93 Модуль системы "handsfree" мобильного телефона, XC90**

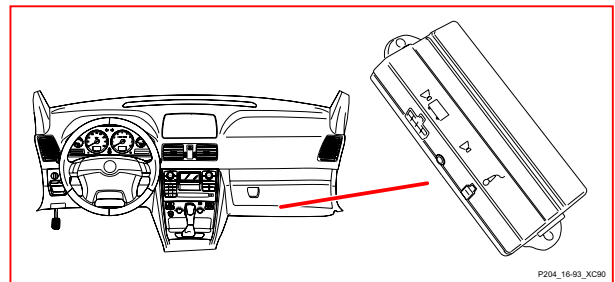

# Иллюстрации компонентов 16/94 - 16/127 V70

**16/94 Модуль управления информационно-развлекательной системы (ICM)**

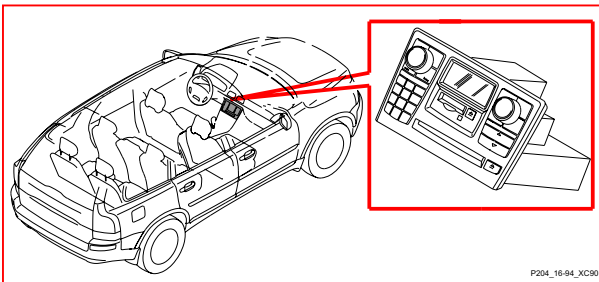

P204\_16-94\_XC90

**16/122 Модуль заднего звукоразделения (RAS)**

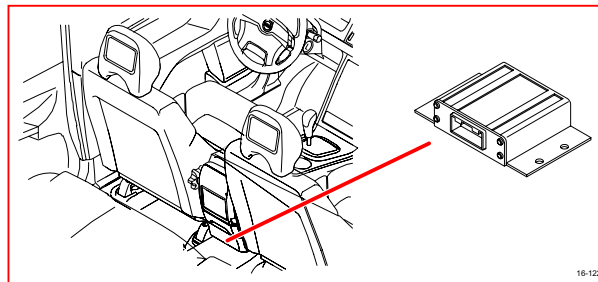

16-122

**16/105 Модуль звуковоспроизведения (AUD)**

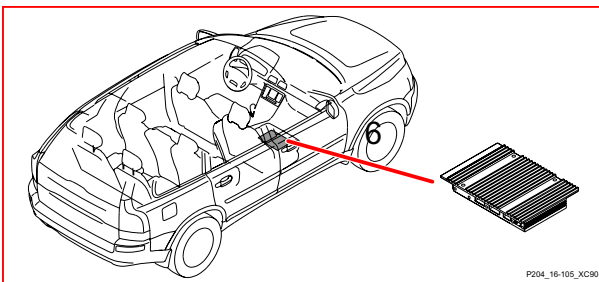

P204\_16-105\_XC90

**16/123 Вход для внешнего оборудования (AUX)**

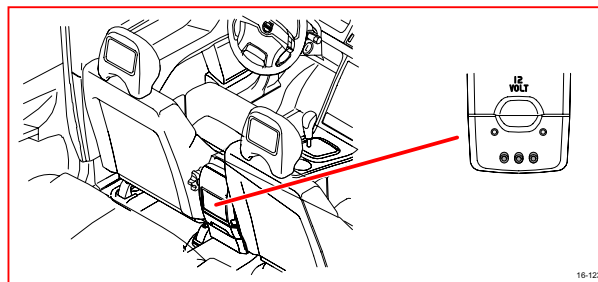

16-123

**16/108 Модуль мультимедиа (MMM)**

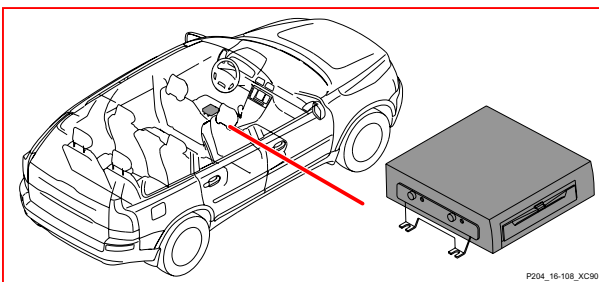

P204\_16-108\_XC90

**16/126 Держатель "безручное управление" мобильного телефона, V70**

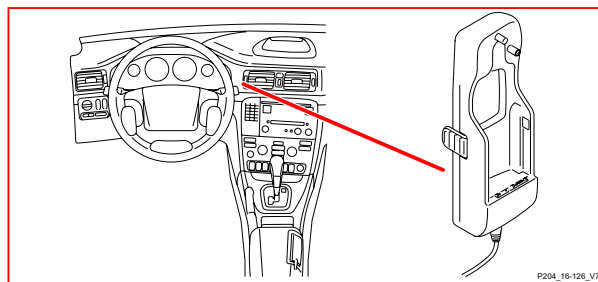

P204\_16-126\_V70

**16/111 Розетка для наушников, задняя левая**

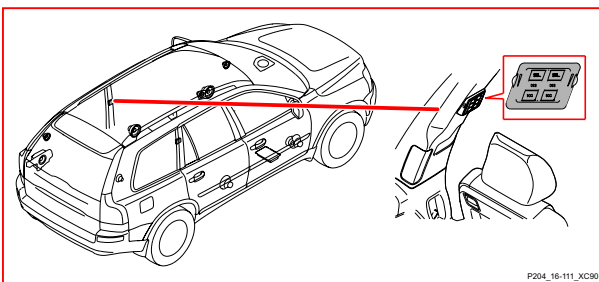

P204\_16-111\_XC90

**16/126 Держатель мобильного телефона с безручным управлением, XC90**

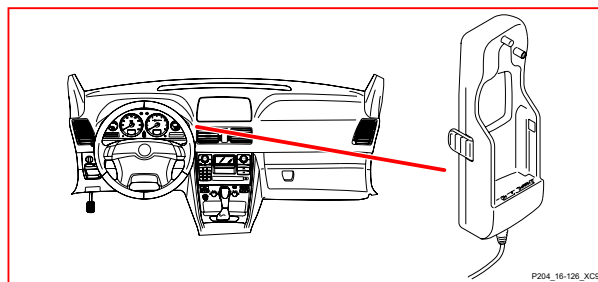

P204\_16-126\_XC90

**16/112 Розетка для наушников, задняя правая**

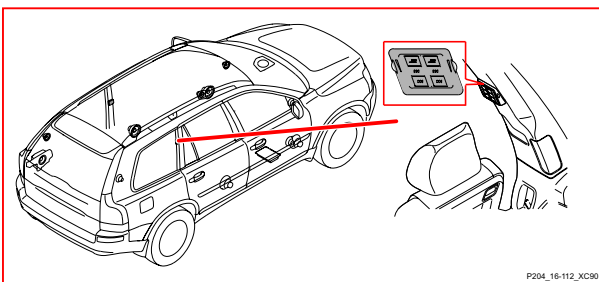

P204\_16-112\_XC90

**16/127 Микрофон мобильного телефона, безручное управление, V70**

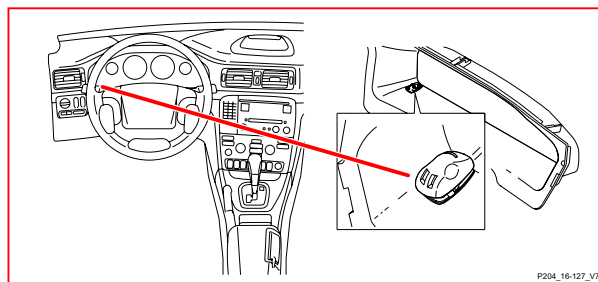

P204\_16-127\_V70

# Иллюстрации компонентов 16/127 XC90 - 17/17

**16/127** Микрофон, мобильный телефон, безручное управление, XC90

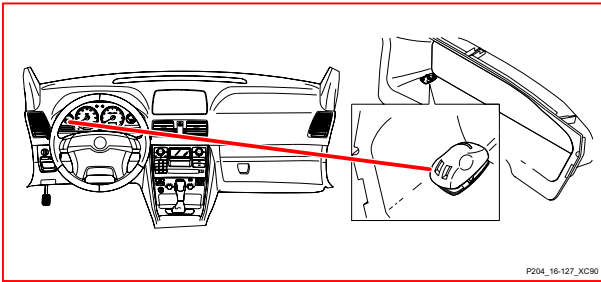

P204\_16-127\_XC90

**16/153** Антенна спутникового радиоприемника, V70

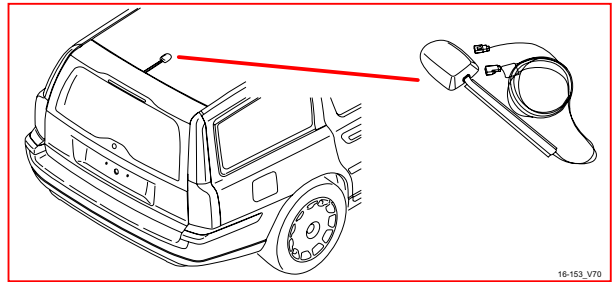

16-153\_V70

**16/139** Модуль глобальной системы местоопределения (GPS)

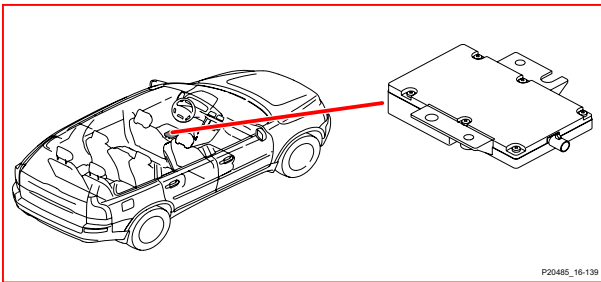

P20485\_16-139

**16/153** Антенна спутникового радиоприемника, XC90

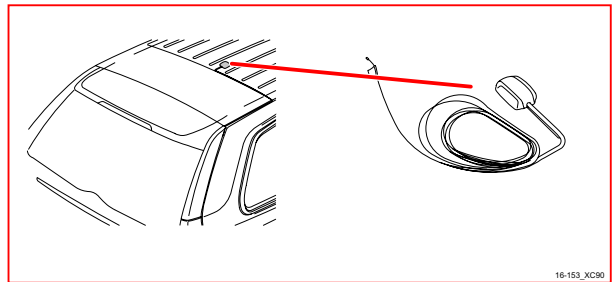

16-153\_XC90

**16/145** Спутниковый радиоприемник, V70

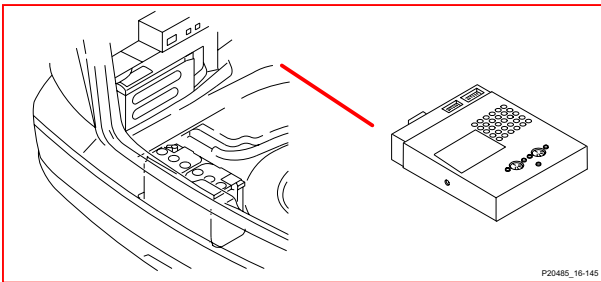

P20485\_16-145

**17/13** Розетка диагностики, V70

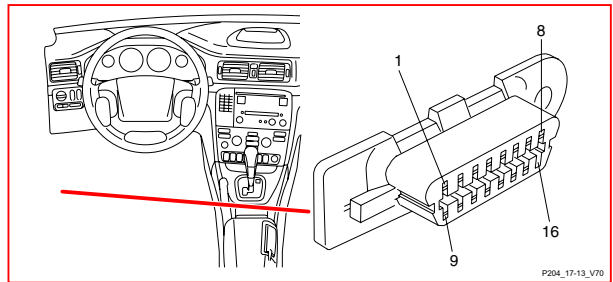

P204\_17-13\_V70

**16/145** Спутниковый радиоприемник, XC90

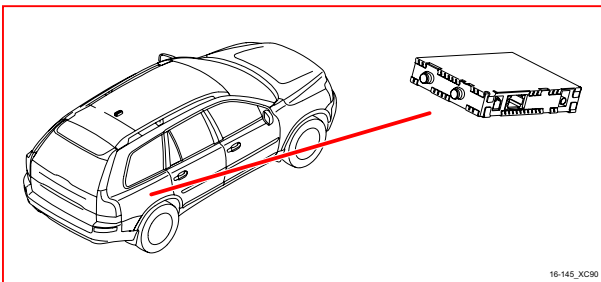

16-145\_XC90

**17/13** Розетка диагностики, XC90

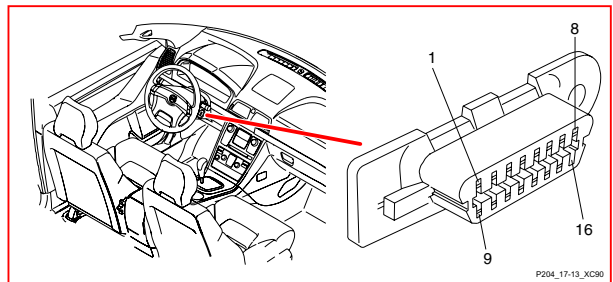

P204\_17-13\_XC90

**16/149** Проигрыватель MP3

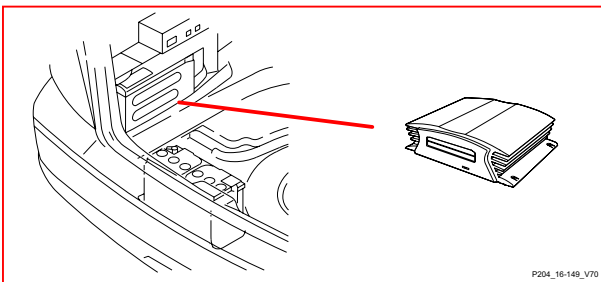

P204\_16-149\_V70

**17/17** Подсоединение устройства для облегчения запуска

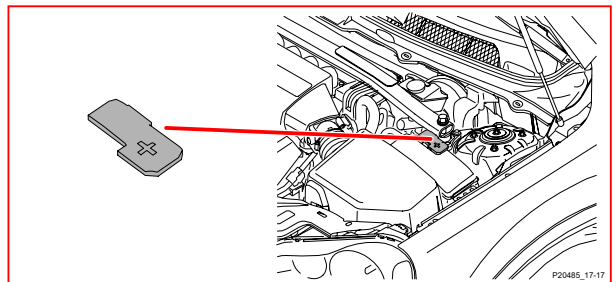

P20485\_17-17

# Иллюстрации компонентов 17/19 V70 - 17/40

**17/19 Розетка 12 В, багажник, V70**

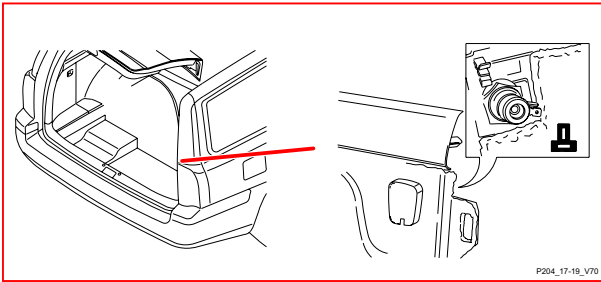

P204\_17-19\_V70

**17/38 7-полюсный разъем, жгут проводки тягового крюка, XC90 EU/OS**

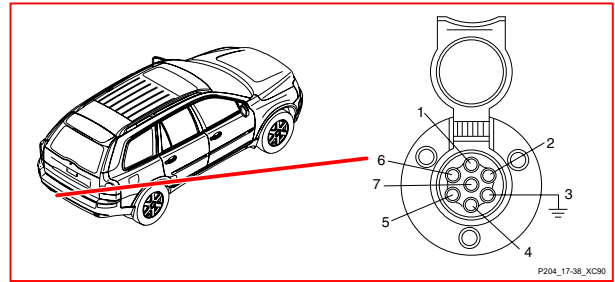

P204\_17-38\_XC90

**17/19 Розетка 12 В, багажник, XC90**

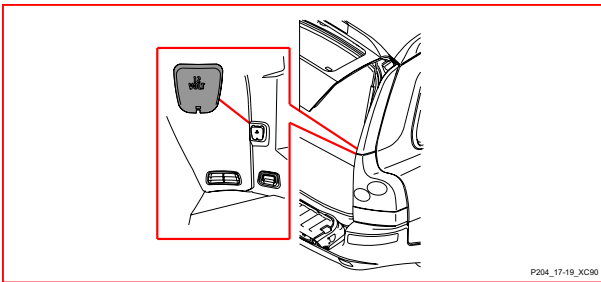

P204\_17-19\_XC90

**17/38 7-полюсный разъем, жгут проводки тягового крюка, XC90 USA**

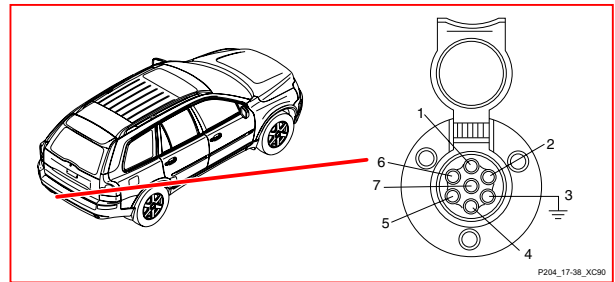

P204\_17-38\_XC90

**17/37 4-полюсный разъем, жгут проводки тягового крюка, V70**

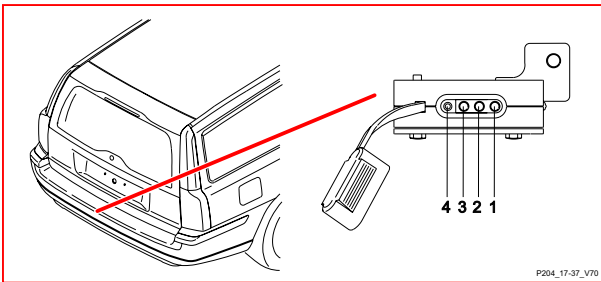

P204\_17-37\_V70

**17/39 13-полюсный разъем, жгут проводки тягового крюка, V70**

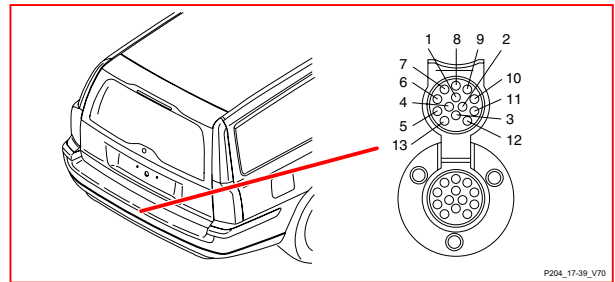

P204\_17-39\_V70

**17/37 4-полюсный разъем, жгут проводки тягового крюка, XC90**

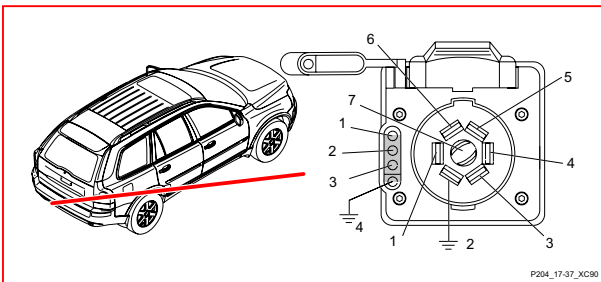

P204\_17-37\_XC90

**17/39 13-полюсный разъем, жгут проводки тягового крюка, XC90**

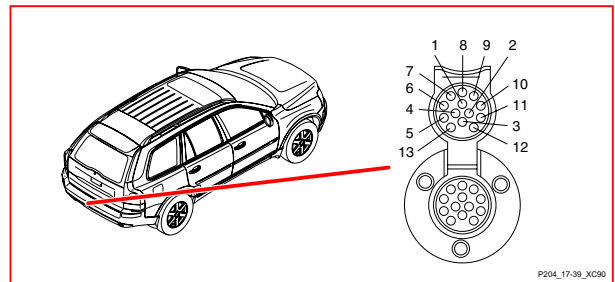

P204\_17-39\_XC90

**17/38 7-полюсный разъем, жгут проводки тягового крюка, V70**

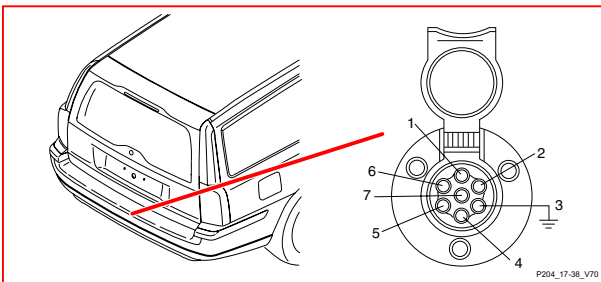

P204\_17-38\_V70

**17/40 Вход для внешнего оборудования (AUX)**

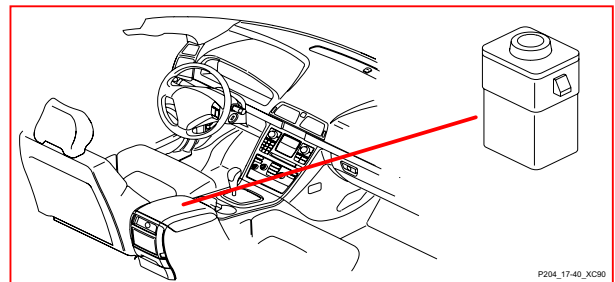

P204\_17-40\_XC90



# Иллюстрации компонентов 18/4 V70 - 27/4

**18/4 Контактный ролик, V70**

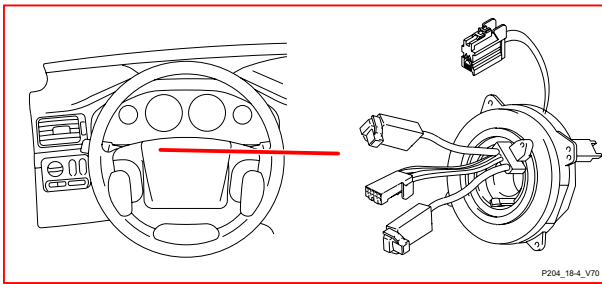

**20/46-53 Свеча зажигания с катушкой зажигания, 8-цил.**

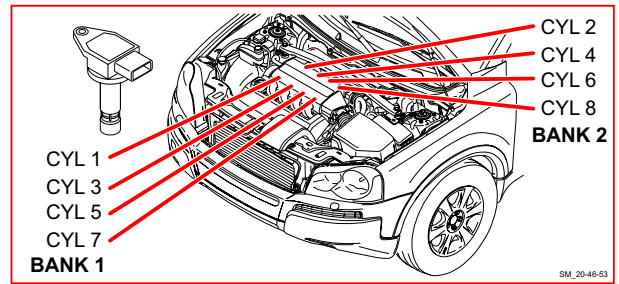

**18/4 Контактный ролик, XC90**

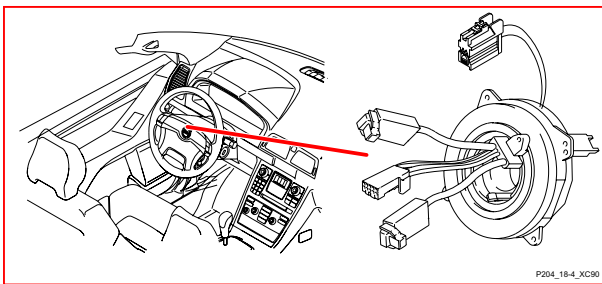

**26/4 Преобразователь, жгут проводки тягового крюка, V70**

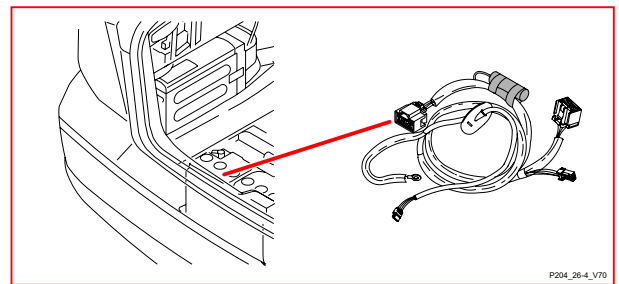

**20/3-8 Свечи зажигания с катушкой зажигания**

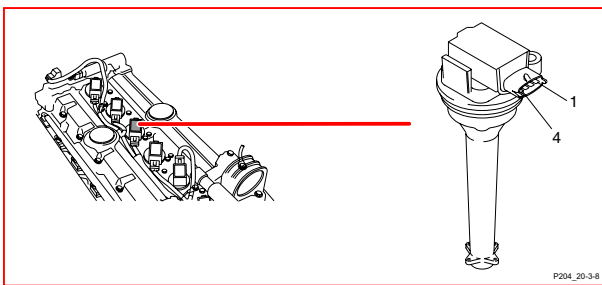

**26/4 Преобразователь, жгут проводки тягового крюка, XC90**

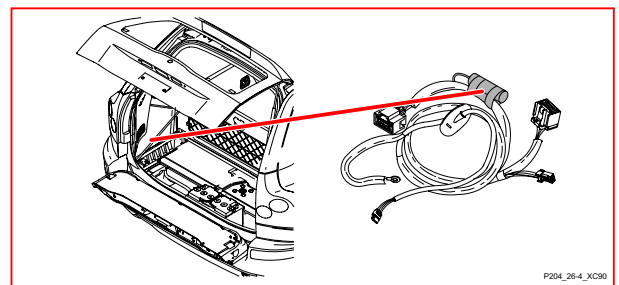

**20/16 Конденсатор**

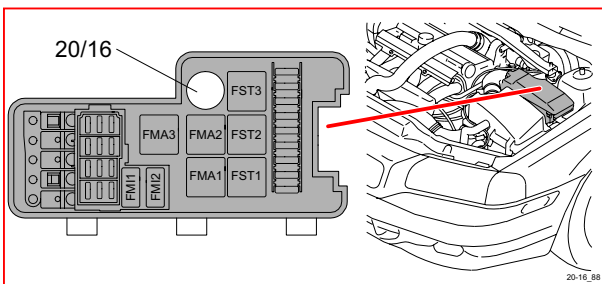

**27/3 Модуль левой камеры (LCM)**

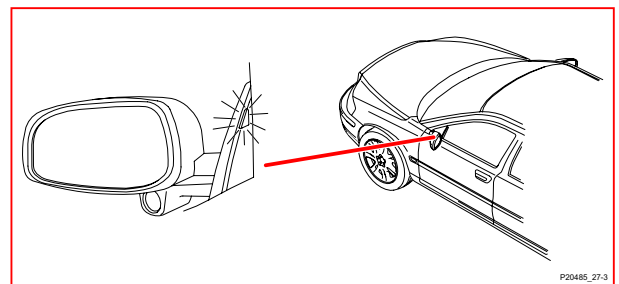

**20/22-26 Запальная свеча**

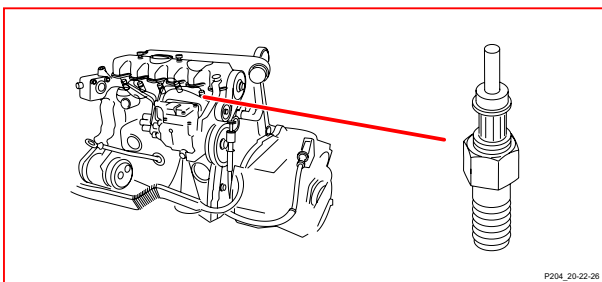

**27/4 Модуль правой камеры (RCM)**

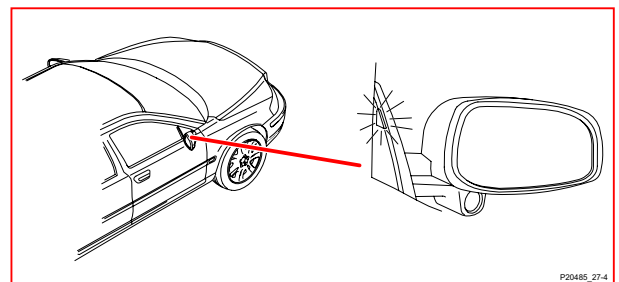

# Иллюстрации компонентов 27/6 - 31/10 XC90

## 27/6 Камера

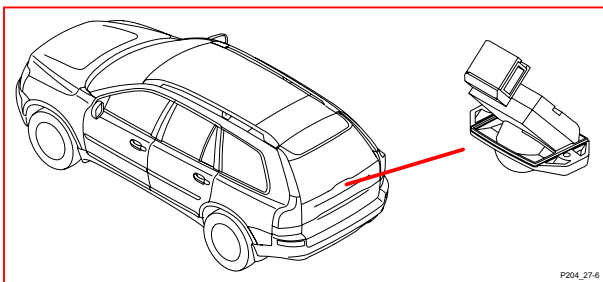

## 31/1 Узловое соединение, правая пружинная ножка, V70

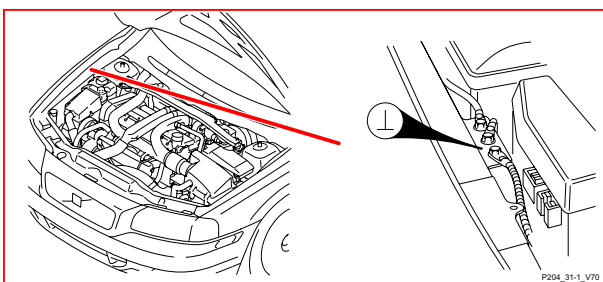

## 31/1 Узловое соединение, правая пружинная ножка, XC90

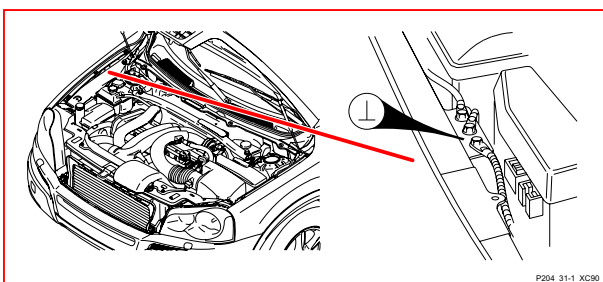

## 31/2 Узловое соединение, левая пружинная ножка, V70

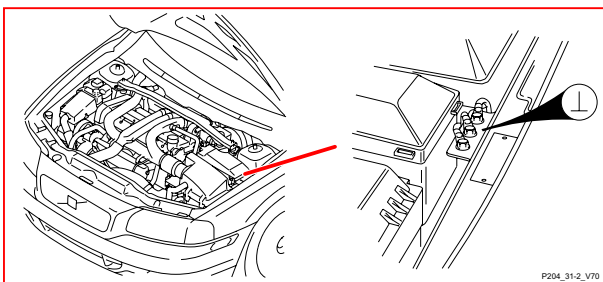

## 31/2 Узловое соединение, левая пружинная ножка, XC90

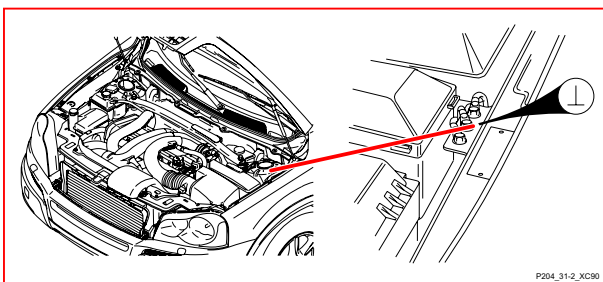

## 31/4 Узловое соединение, двигатель

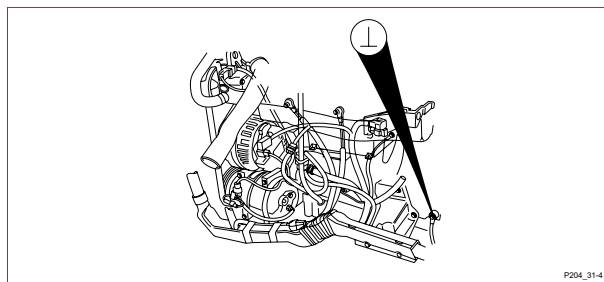

## 31/6 Узловое соединение, левая А-стойка, V70

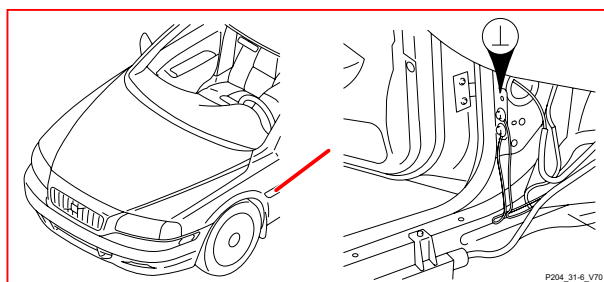

## 31/6 Узловое соединение, левая А-стойка, XC90

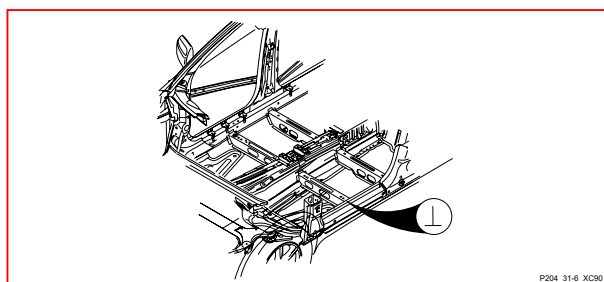

## 31/10 Узловое соединение, А-стойка, правая сторона, V70

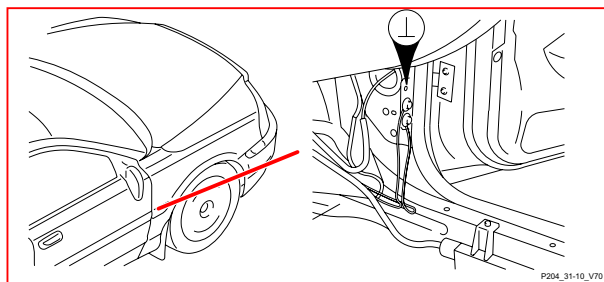

## 31/10 Узловое соединение, А-стойка, правая сторона, XC90

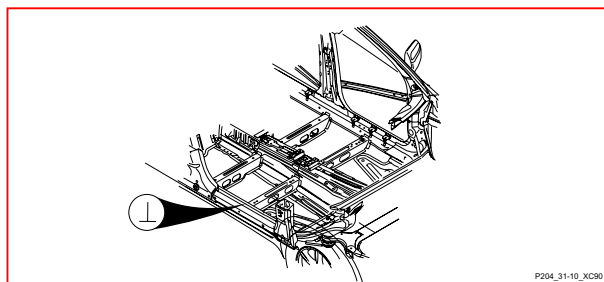

# Иллюстрации компонентов 31/44 V70 - 31/53 XC90

**31/44 Узловое соединение, левый лонжерон, внизу в отсеке двигателя, V70**

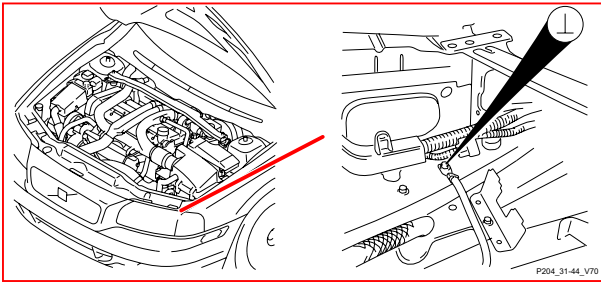

**31/44 Узловое соединение, левый лонжерон, внизу в отсеке двигателя, XC90**

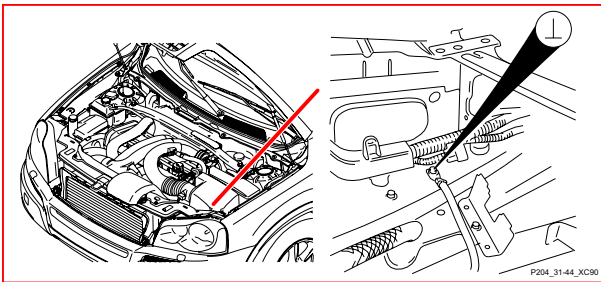

**31/46 Узловое соединение, задний левый подъемник сиденья, V70**

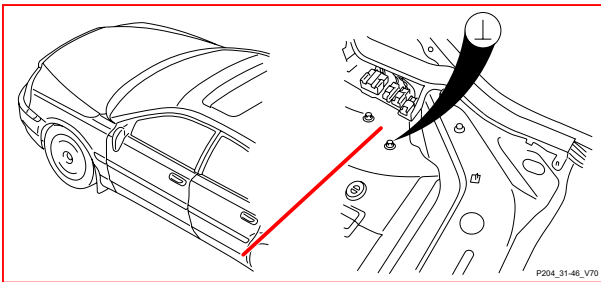

**31/46 Узловое соединение, задний левый подъемник сиденья, XC90**

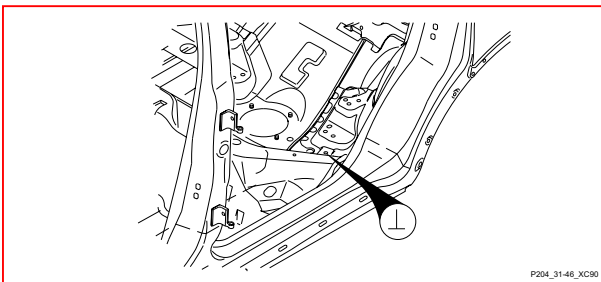

**31/47 Узловое соединение, задний левый подъемник сиденья, V70**

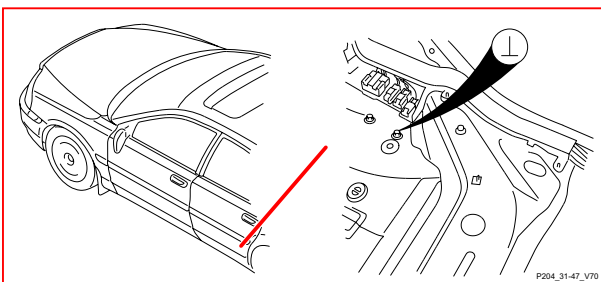

**31/47 Узловое соединение, задний левый подъемник сиденья, XC90**

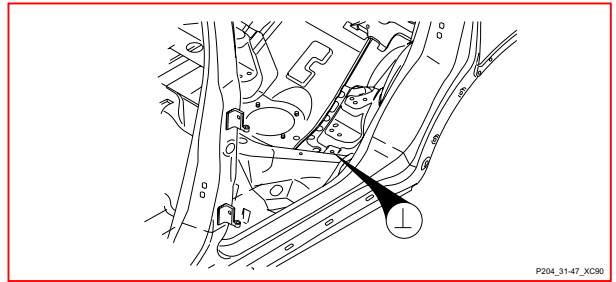

**31/48 Узловое соединение, задний правый подъемник сиденья, V70**

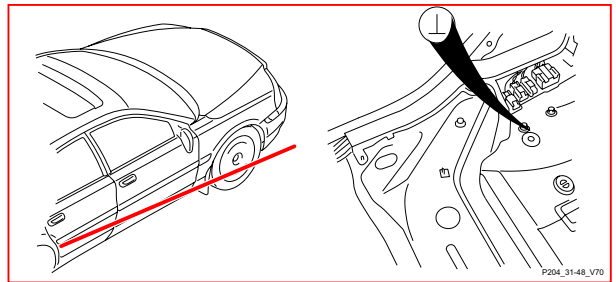

**31/48 Узловое соединение, задний правый подъемник сиденья, XC90**

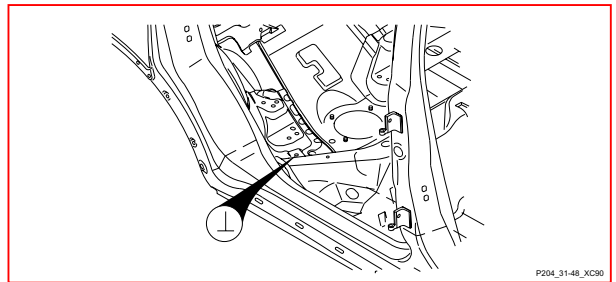

**31/53 Узловое соединение, перегородка, V70**

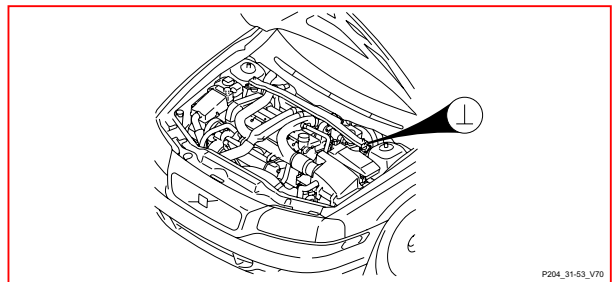

**31/53 Узловое соединение, перегородка, XC90**

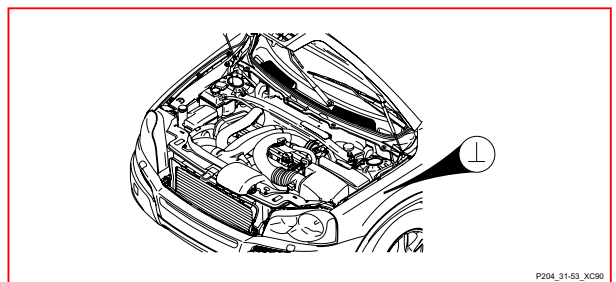

# Иллюстрации компонентов 31/66 V70 - 31/73 XC90

**31/66 Узловое соединение, передний левый подъемник сиденья, V70**

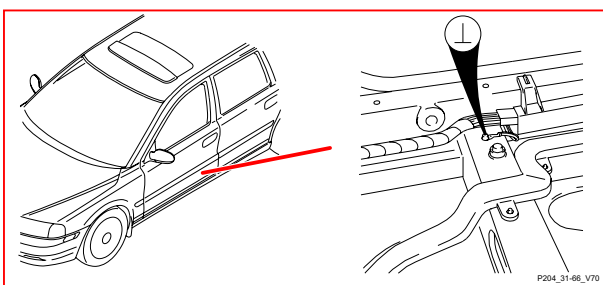

**31/66 Узловое соединение, передний подъемник сиденья, левая сторона, XC90**

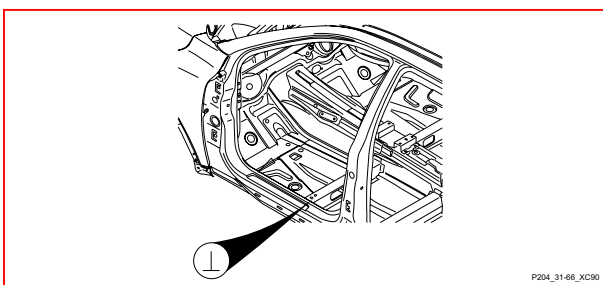

**31/67 Узловое соединение, передний подъемник сиденья, правая сторона, V70**

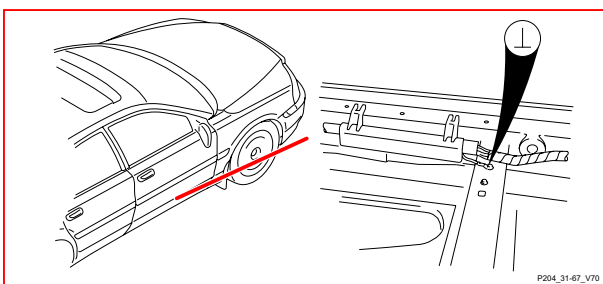

**31/67 Узловое соединение, передний правый подъемник сиденья, XC90**

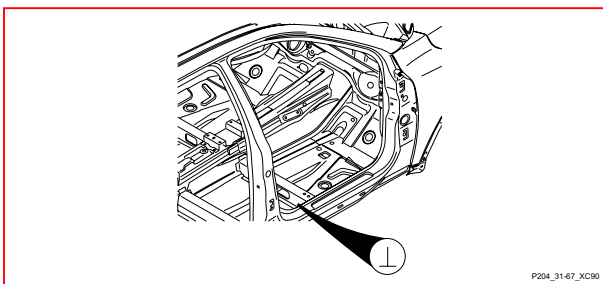

**31/70 Узловое соединение, левый лонжерон, внизу в отсеке двигателя, V70**

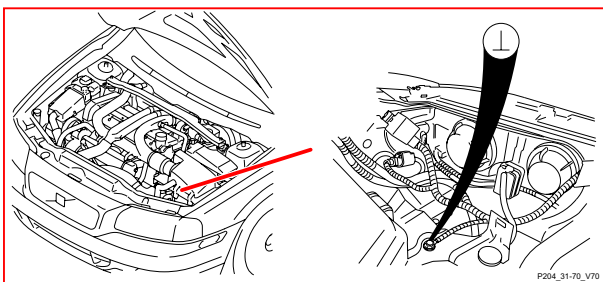

**31/70 Узловое соединение, левый лонжерон, внизу в отсеке двигателя, XC90**

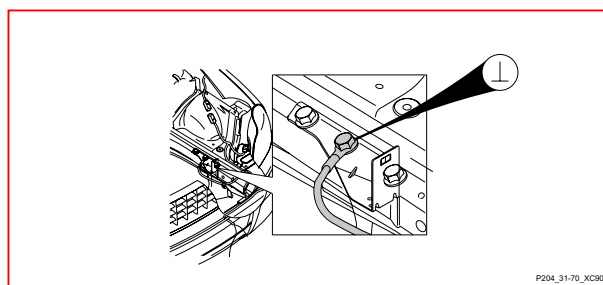

**31/72 Узловое соединение, отсек багажника, V70**

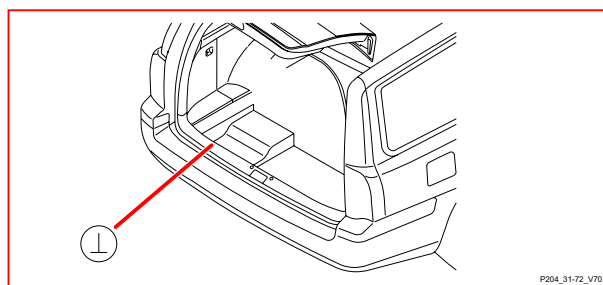

**31/72 Узловое соединение, багажник, XC90**

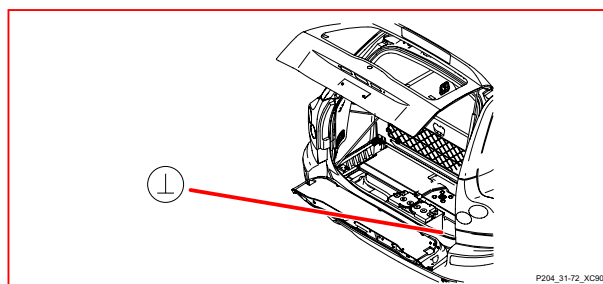

**31/73 Узловое соединение, задний правый подъемник сиденья, V70**

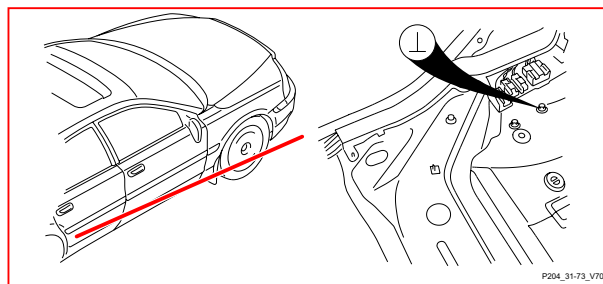

**31/73 Узловое соединение, задний правый подъемник сиденья, XC90**

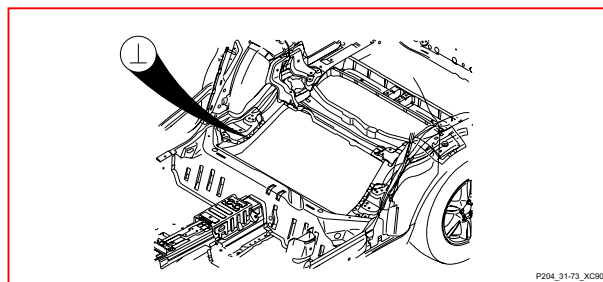



# Иллюстрации компонентов 31/83 V70 - 31/89 8-цил.

**31/83 Узловое соединение, левая А-стойка, V70**

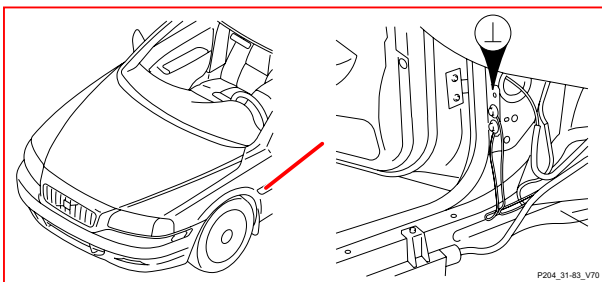

**31/83 Узловое соединение, левая А-стойка, XC90**

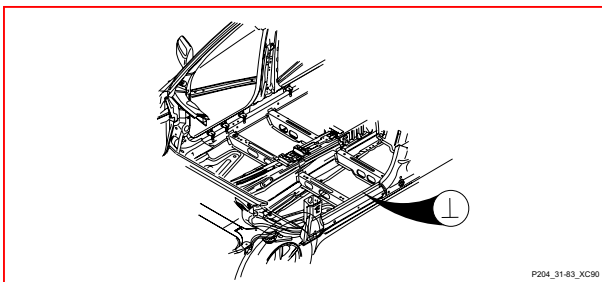

**31/84 Узловое соединение, А-стойка, правая сторона, V70**

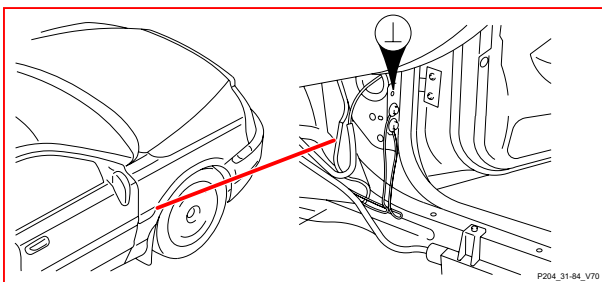

**31/84 Узловое соединение, А-стойка, правая сторона, XC90**

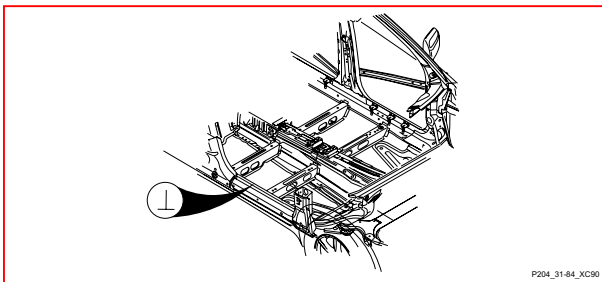

**31/88 Узловое соединение, катушки зажигания двигателя, группа 1**

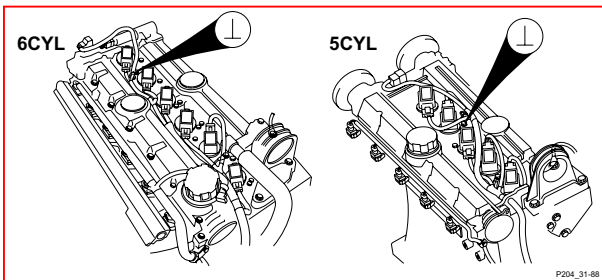

**31/88 Узловое соединение, катушки зажигания двигателя, 6-цил.**

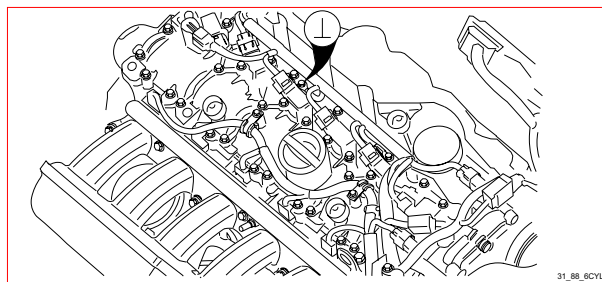

**31/88 Узловое соединение, катушки зажигания двигателя, 8-цил.**

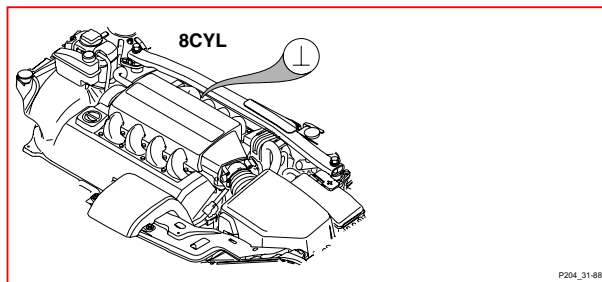

**31/89 Узловое соединение, катушки зажигания двигателя, группа 2**

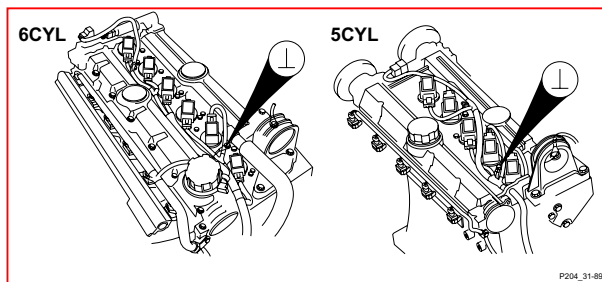

**31/89 Узловое соединение, катушки зажигания двигателя, 6-цил.**

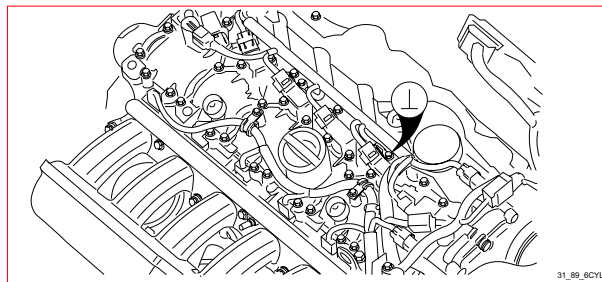

**31/89 Узловое соединение, катушки зажигания двигателя, 8-цил.**

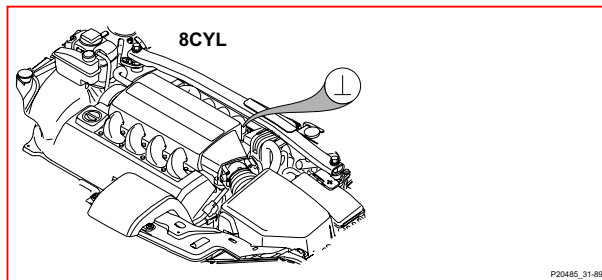

# Иллюстрации компонентов 31/90 - 31/96 XC90

**31/90 Узловое соединение, катушки зажигания двигателя, 8-цил.**

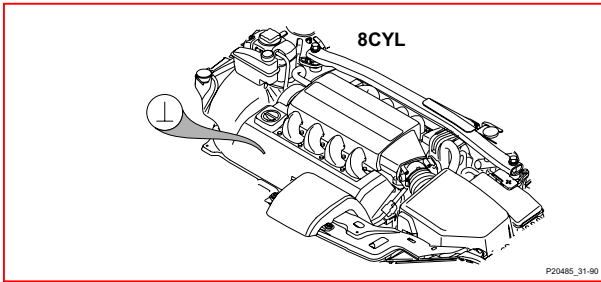

**31/94 Узловое соединение, правая пружинная ножка, XC90**

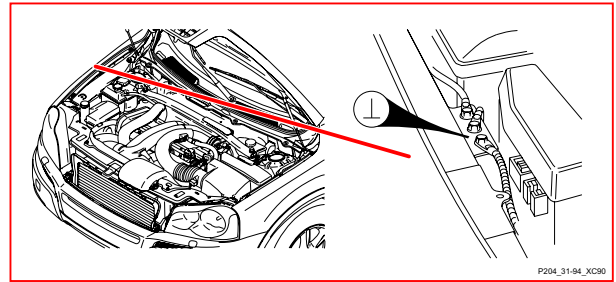

**31/91 Узловое соединение, двигатель**

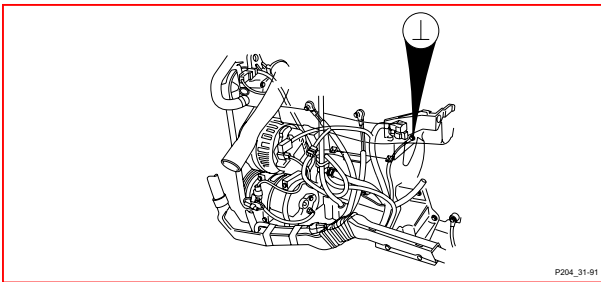

**31/95 Узловое соединение, левая пружинная ножка, V70**

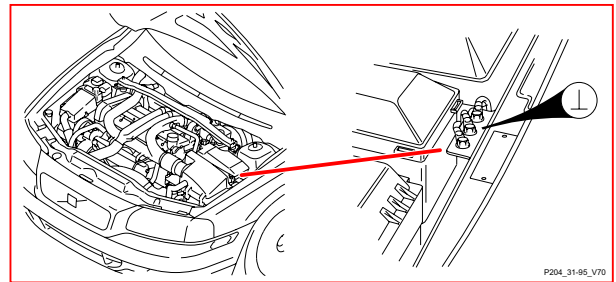

**31/93 Узловое соединение, левая пружинная ножка, V70**

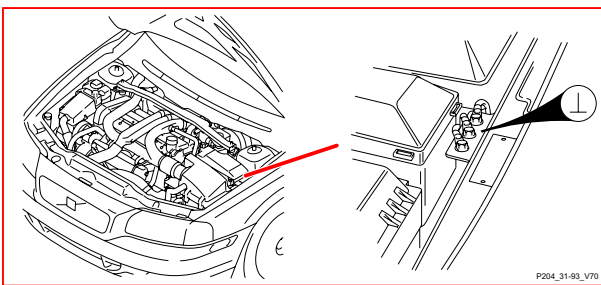

**31/95 Узловое соединение, левая пружинная ножка, XC90**

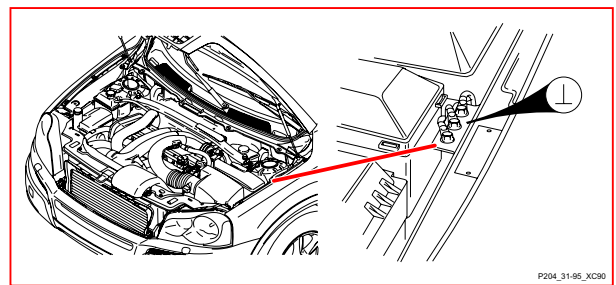

**31/93 Узловое соединение, левая пружинная ножка, XC90**

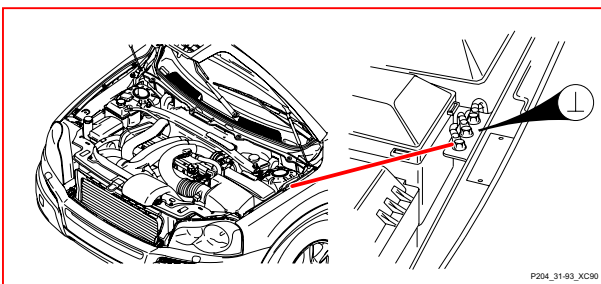

**31/96 Узловое соединение, правая пружинная ножка, V70**

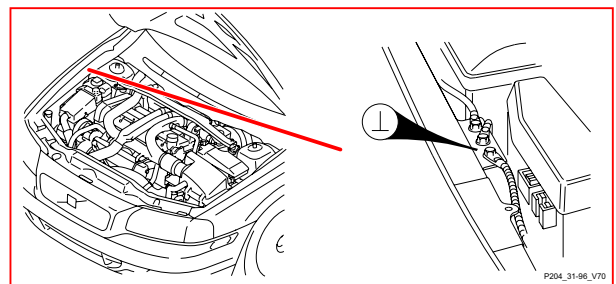

**31/94 Узловое соединение, правая пружинная ножка, V70**

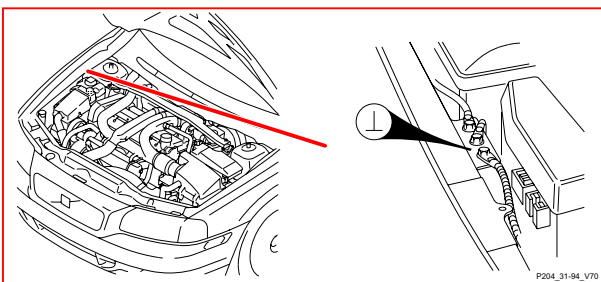

**31/96 Узловое соединение, правая пружинная ножка, XC90**

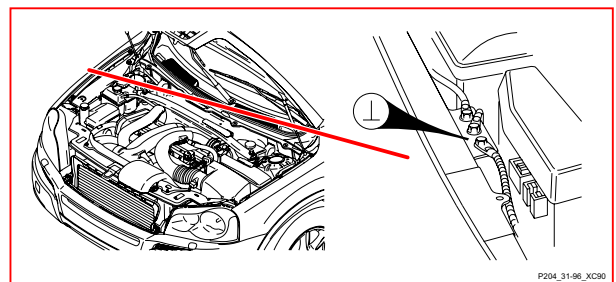

# Иллюстрации компонентов 31/98 V70 - 54/1B XC90

**31/98 Узловое соединение, верхняя балка ветрового стекла, V70**

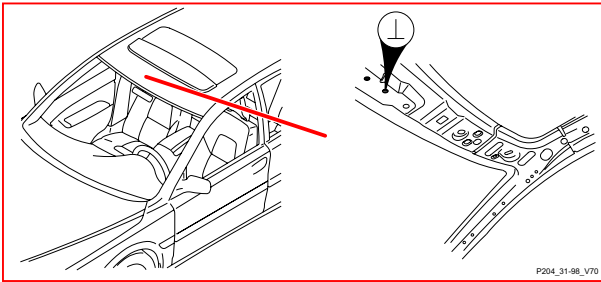

P204\_31-98\_V70

**31/102 Узловое соединение, поперечина рамы, XC90**

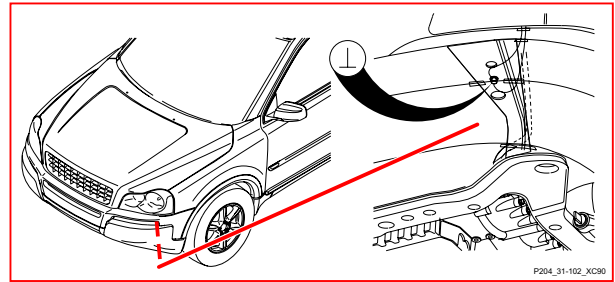

P204\_31-102\_XC90

**31/98 Узловое соединение, верхняя балка ветрового стекла, XC90**

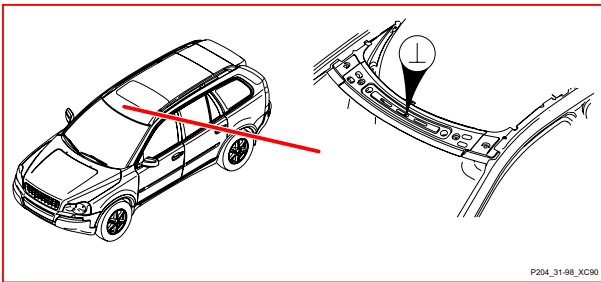

P204\_31-98\_XC90

**31/120 Узловое соединение, отсек багажника, V70**

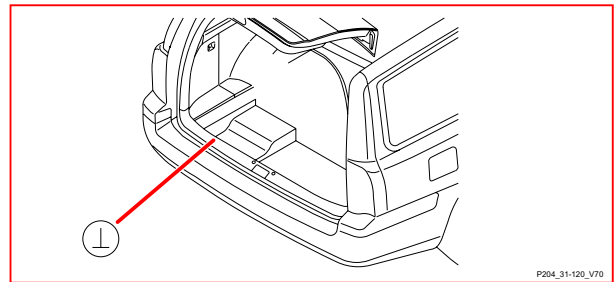

P204\_31-120\_V70

**31/99 Узловое соединение, левое боковое окно**

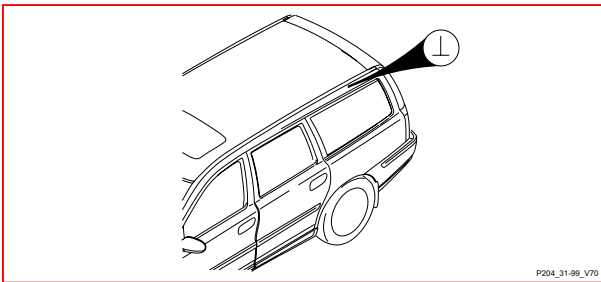

P204\_31-99\_V70

**31/120 Узловое соединение, багажник, XC90**

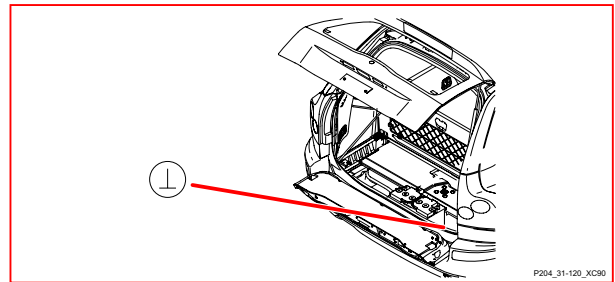

P204\_31-120\_XC90

**31/100 Катушки зажигания двигателя, 8-цил.**

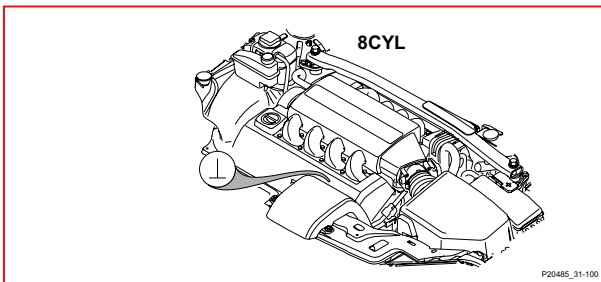

P20485\_31-100

**54/1B Контактный разъем, V70**

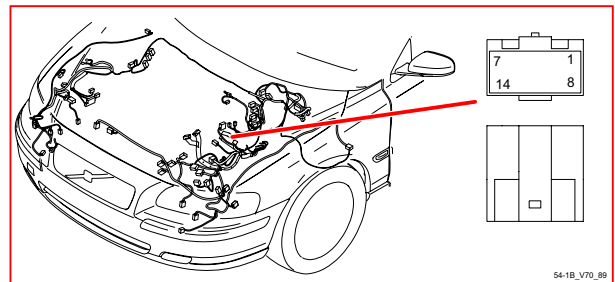

54-1B\_V70\_B9

**31/102 Узловое соединение, поперечина рамы, V70**

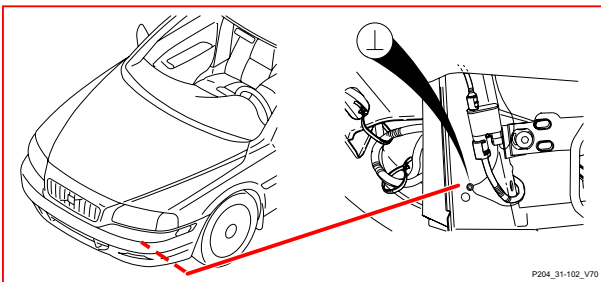

P204\_31-102\_V70

**54/1B Контактный разъем, XC90**

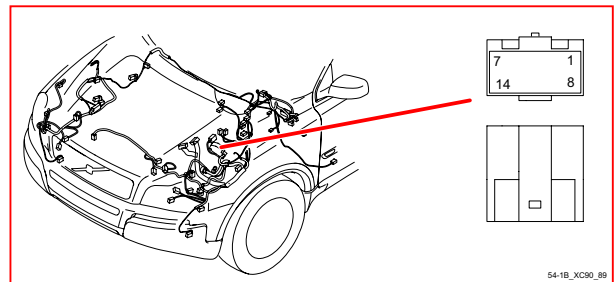

54-1B\_XC90\_B9

# Иллюстрации компонентов 54/1C - 54/9 V70

**54/1C Контактный разъем**

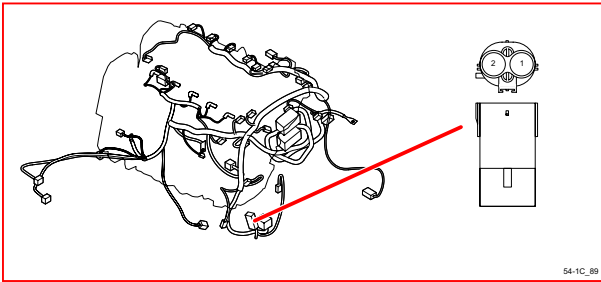

**54/4 Контактный разъем**

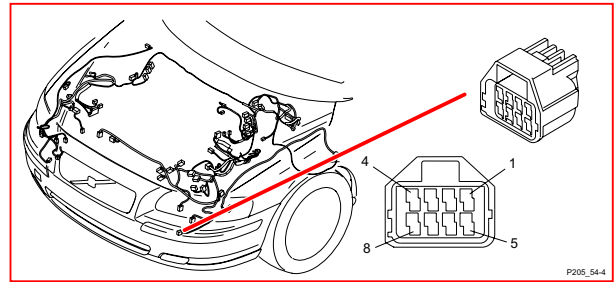

**54/3.1 Контактный разъем, V70**

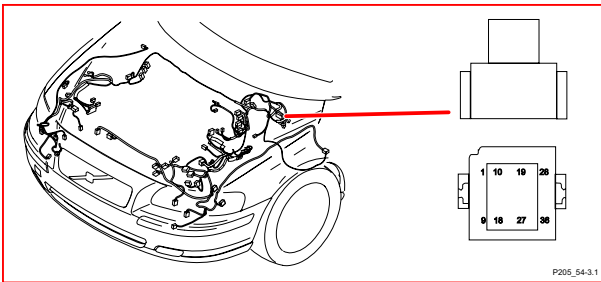

**54/7 Контактный разъем**

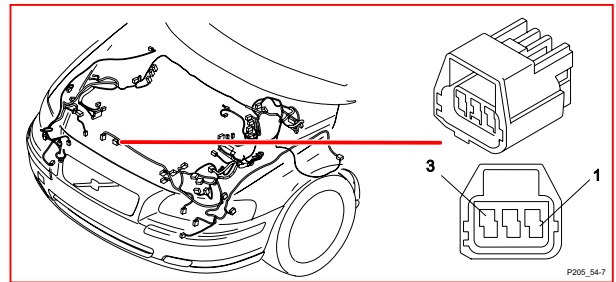

**54/3.1 Контактный разъем, XC90**

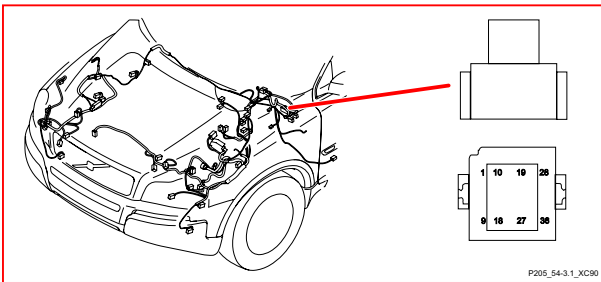

**54/8 Контактный разъем, V70**

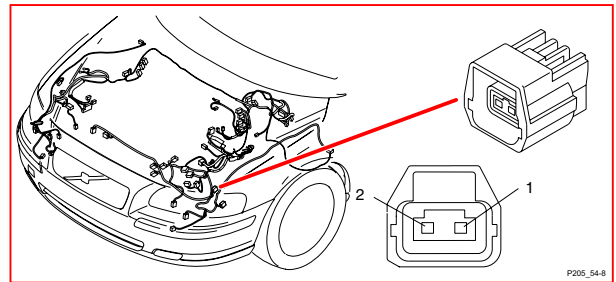

**54/3.2 Контактный разъем, V70**

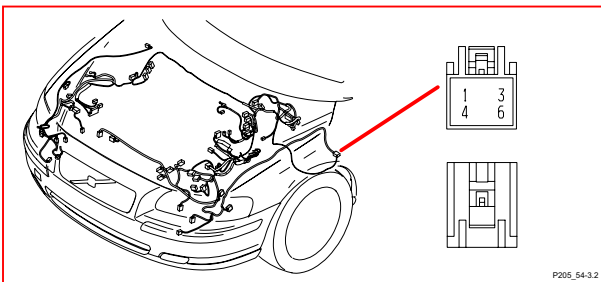

**54/8 Контактный разъем, XC90**

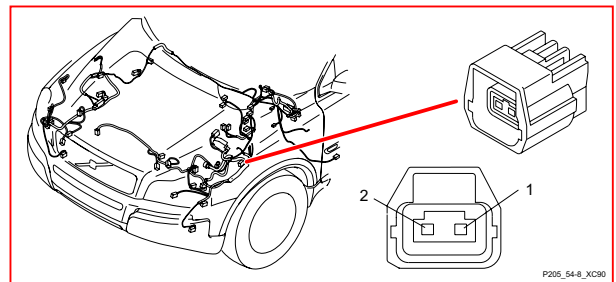

**54/3.2 Контактный разъем, XC90**

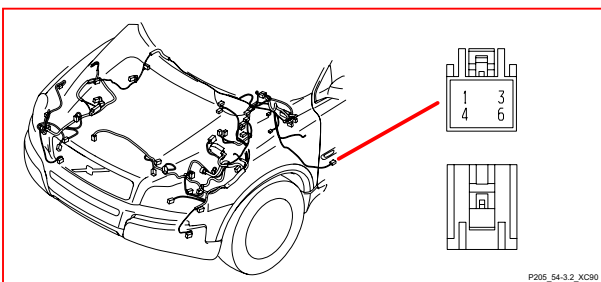

**54/9 Контактный разъем, V70**

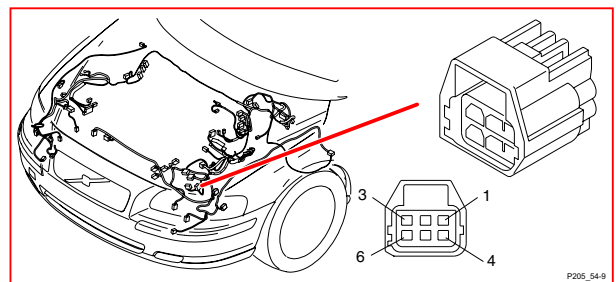



# Иллюстрации компонентов

## 54/9 - 54/14

**54/9 Контактный разъем, XC90**

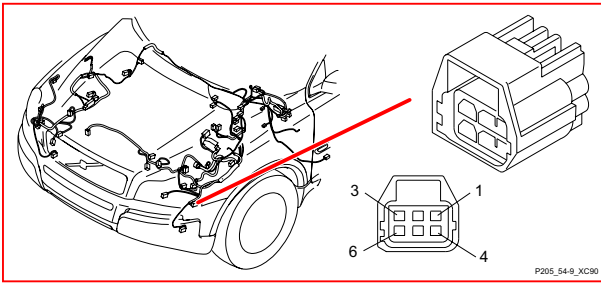

**54/12 Контактный разъем, V70**

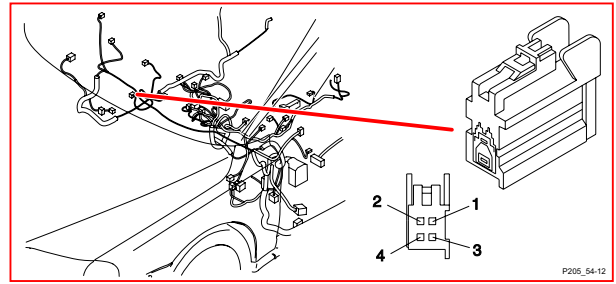

**54/10 Контактный разъем, V70**

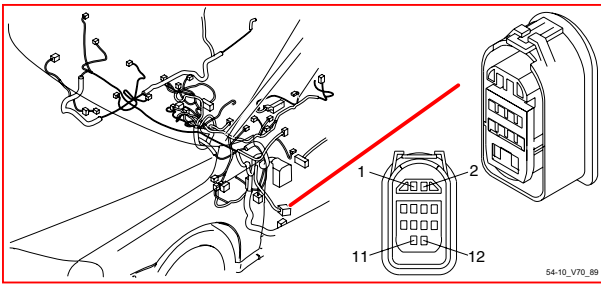

**54/12 Контактный разъем, XC90**

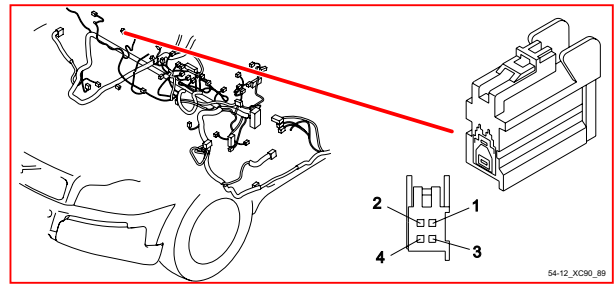

**54/10 Контактный разъем, XC90**

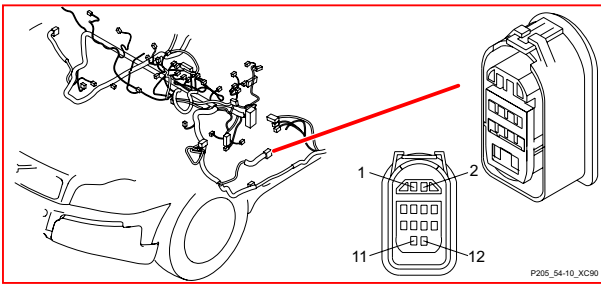

**54/13 Контактный разъем, V70**

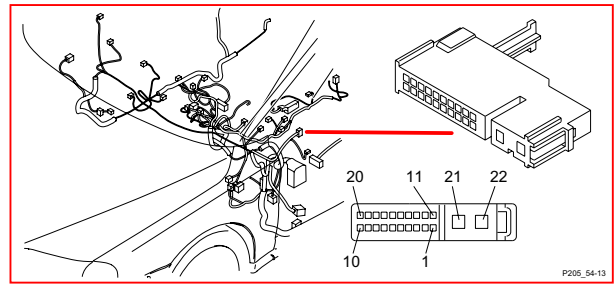

**54/11 Контактный разъем, V70**

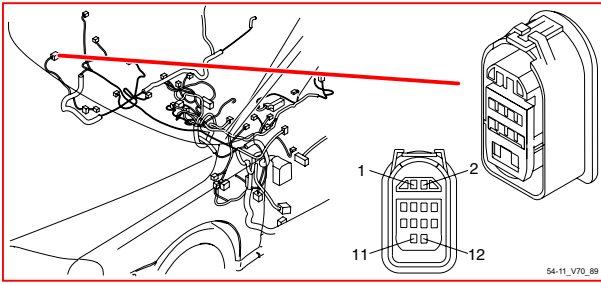

**54/13 Контактный разъем, XC90**

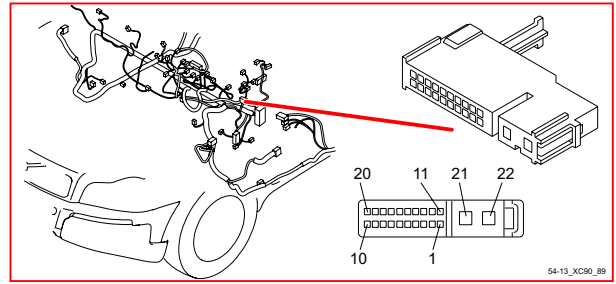

**54/11 Контактный разъем, XC90**

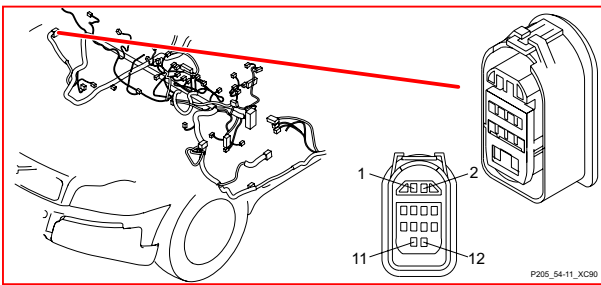

**54/14 Контактный разъем**

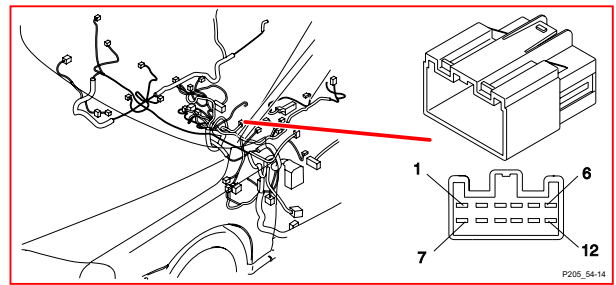

# Иллюстрации компонентов 54/16 - 54/32

54/16 Контактный разъем

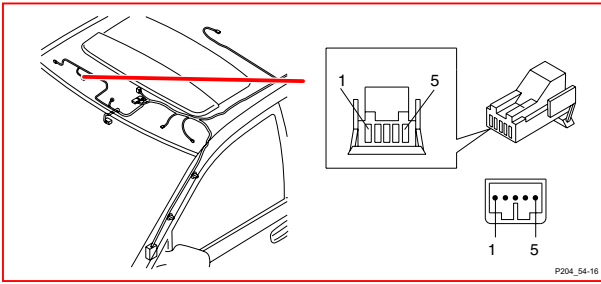

54/23 Контактный разъем, V70

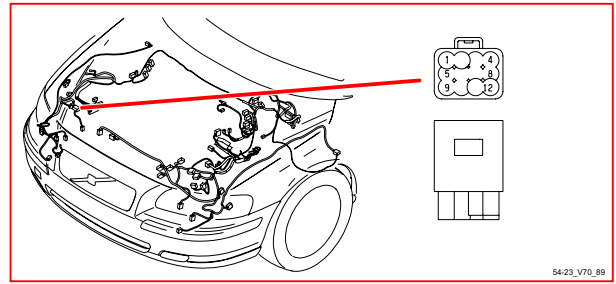

54/20 Контактный разъем

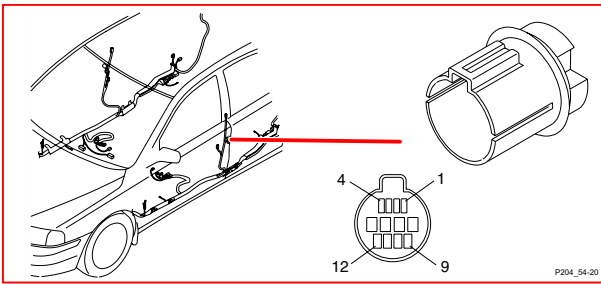

54/23 Контактный разъем, XC90

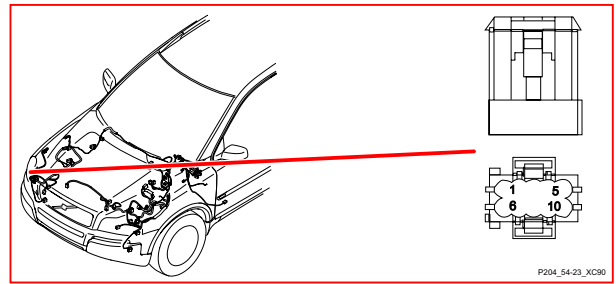

54/21 Контактный разъем

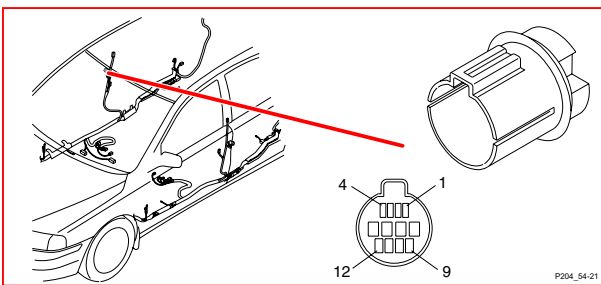

54/24 Контактный разъем

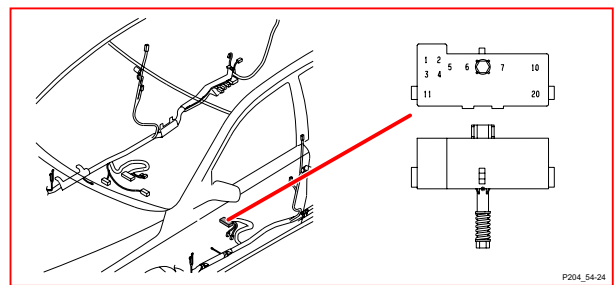

54/22 Контактный разъем, V70

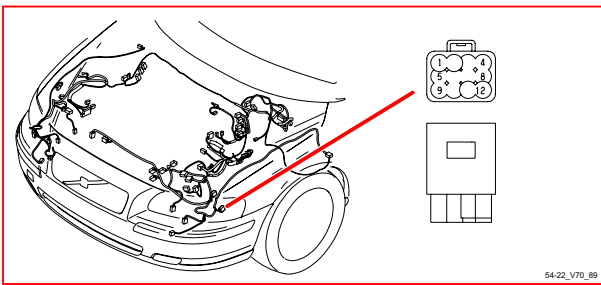

54/25 Контактный разъем

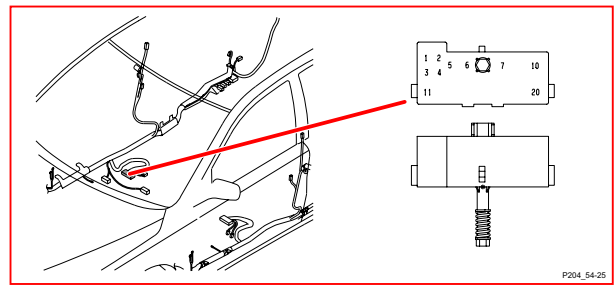

54/22 Контактный разъем, XC90

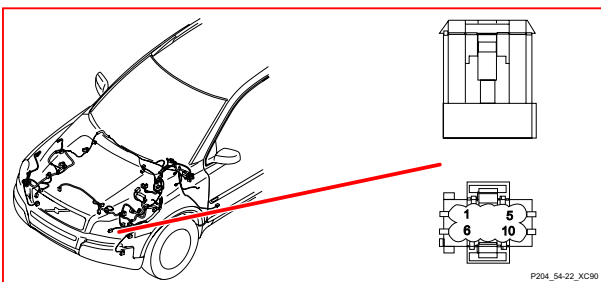

54/32 Контактный разъем

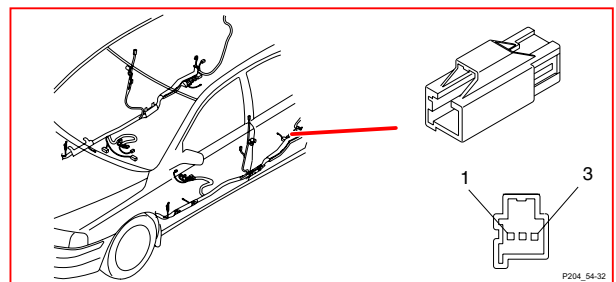

# Иллюстрации компонентов 54/34 - 54/43B

**54/34 Контактный разъем**

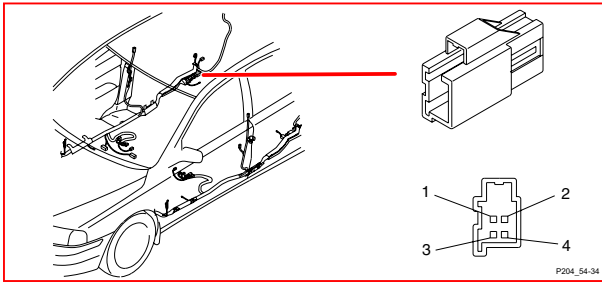

**54/40B Контактный разъем**

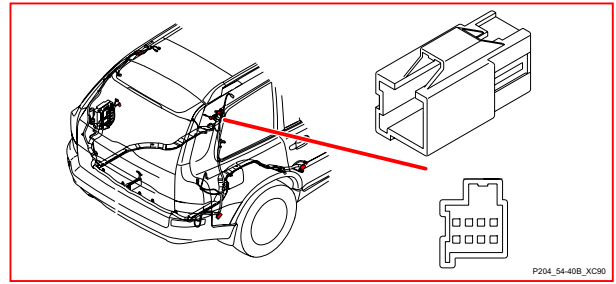

**54/35 Контактный разъем**

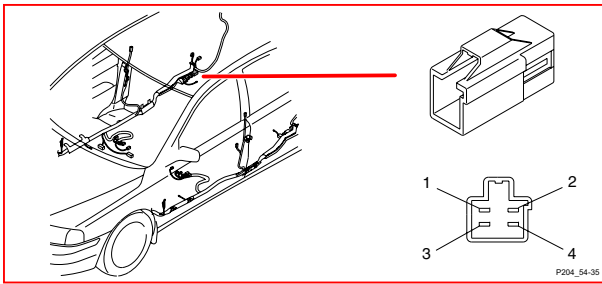

**54/40C Контактный разъем**

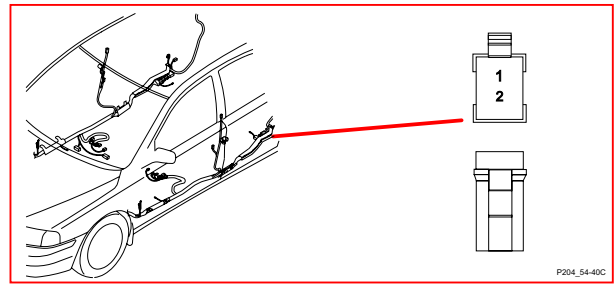

**54/36 Контактный разъем, V70**

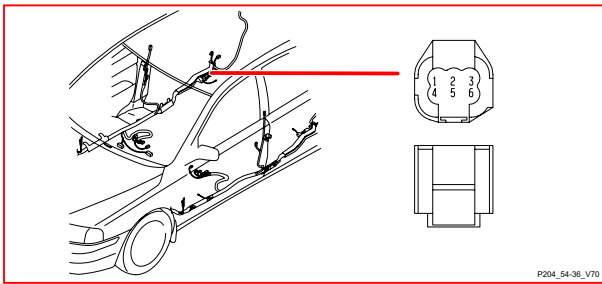

**54/40D Контактный разъем**

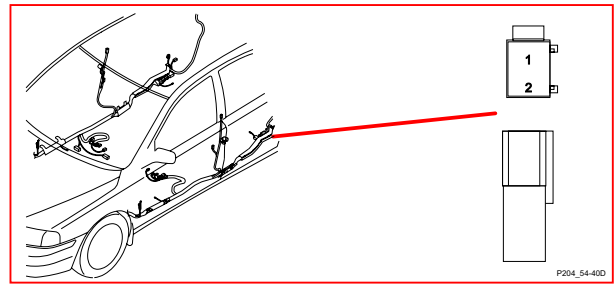

**54/36 Контактный разъем, XC90**

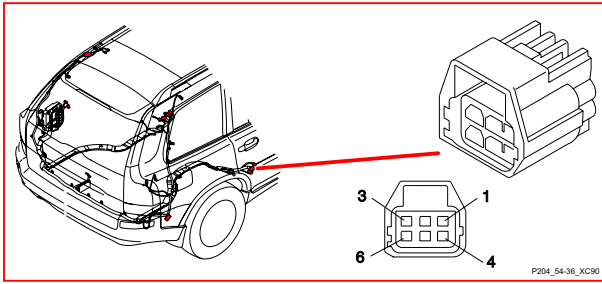

**54/43 Контактный разъем, V70**

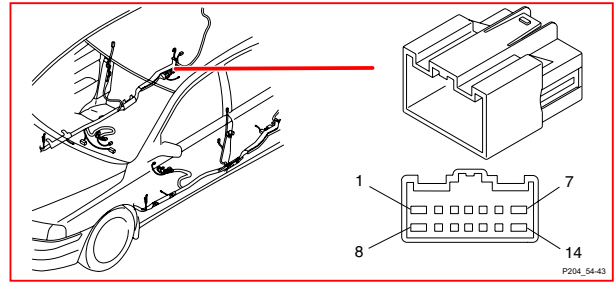

**54/39 Контактный разъем**

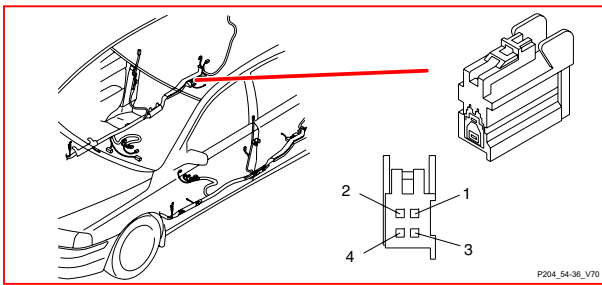

**54/43B Контактный разъем, XC90**

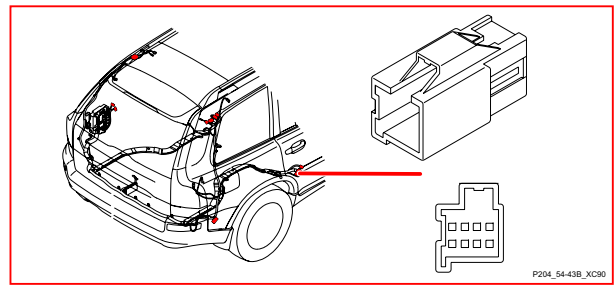

# Иллюстрации компонентов 54/50 - 54/57.1 XC90

**54/50 Контактный разъем, V70**

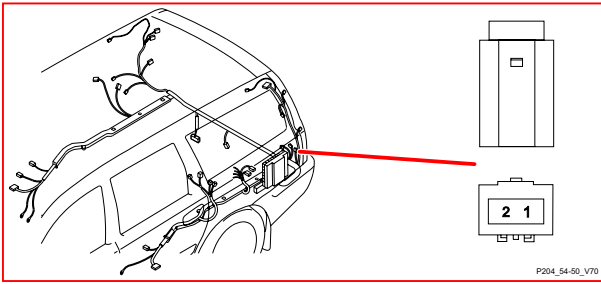

**54/55 Контактный разъем, XC90**

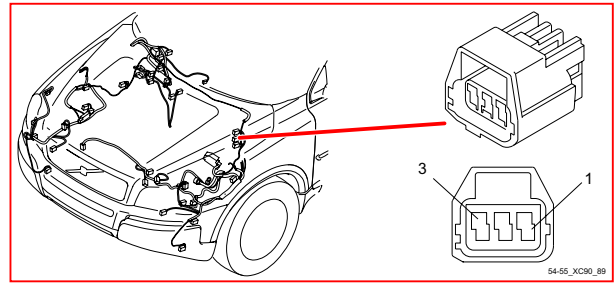

**54/50 Контактный разъем, XC90**

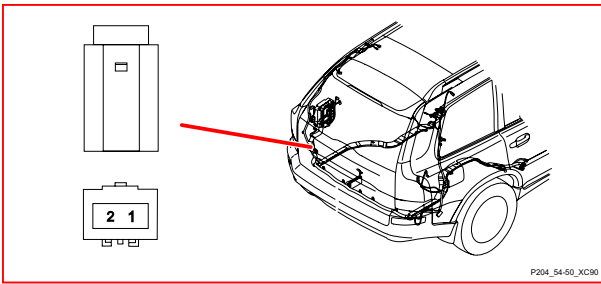

**54/56 Контактный разъем, V70**

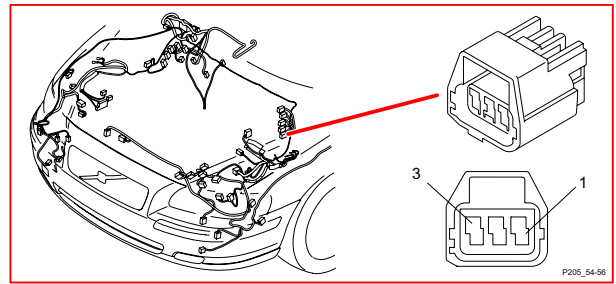

**54/53 Контактный разъем**

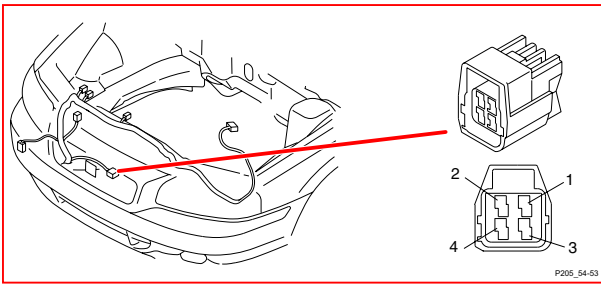

**54/56 Контактный разъем, XC90**

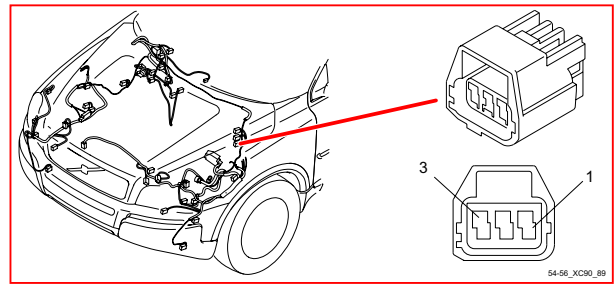

**54/54 Контактный разъем**

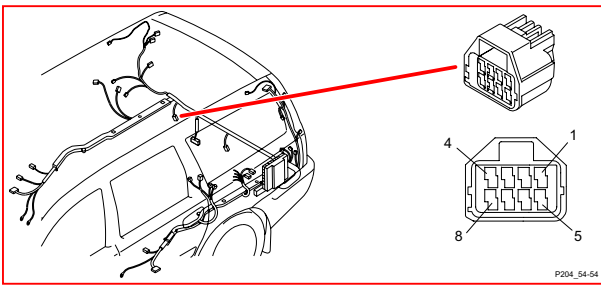

**54/57.1 Контактный разъем, V70**

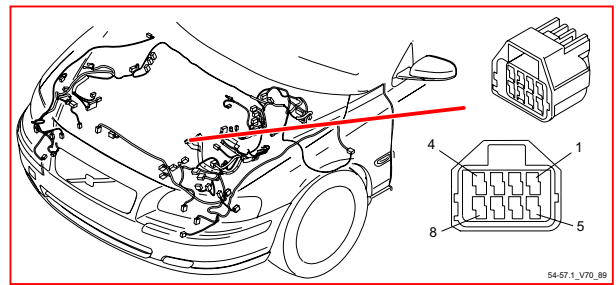

**54/55 Контактный разъем, V70**

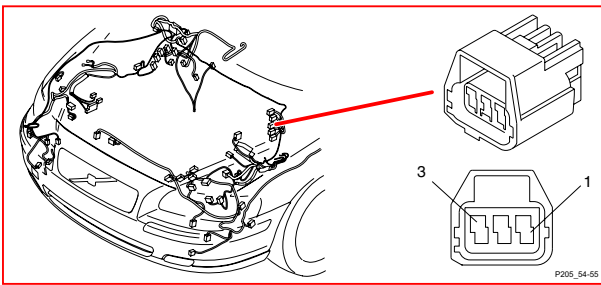

**54/57.1 Контактный разъем, XC90**

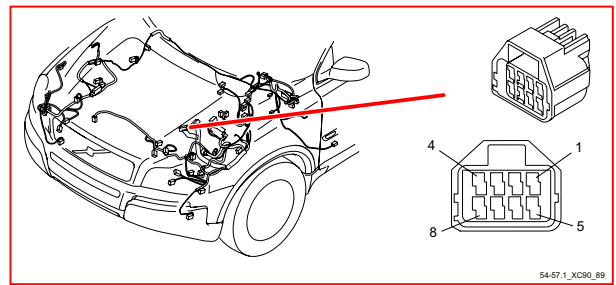



# Иллюстрации компонентов 54/66.1 XC90 - 54/117

**54/66.1 Контактный разъем**

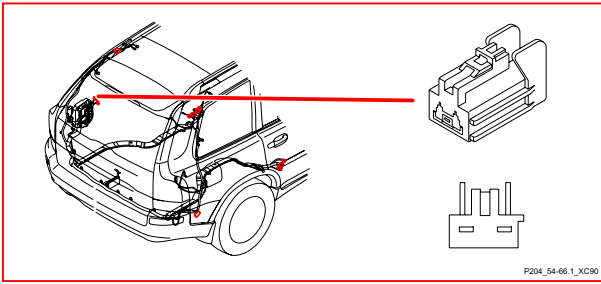

**54/106 Контактный разъем**

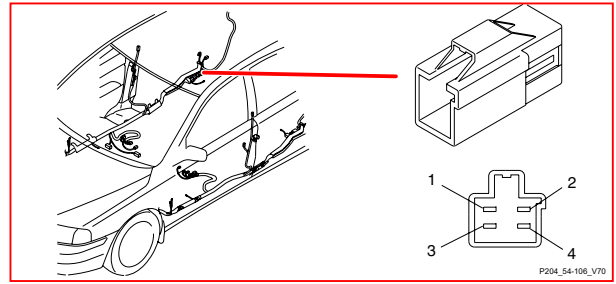

**54/66.2 Контактный разъем**

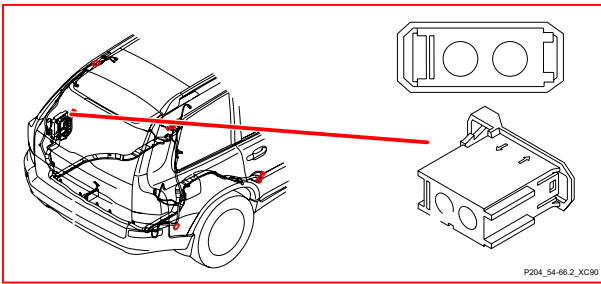

**54/107 Контактный разъем**

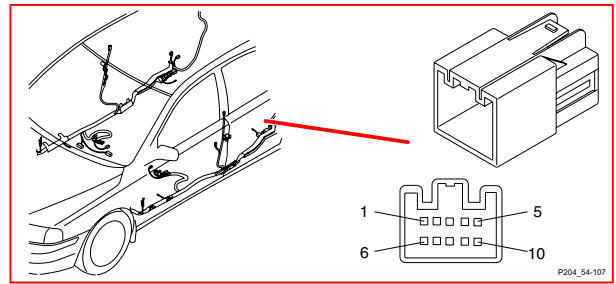

**54/74 Контактный разъем**

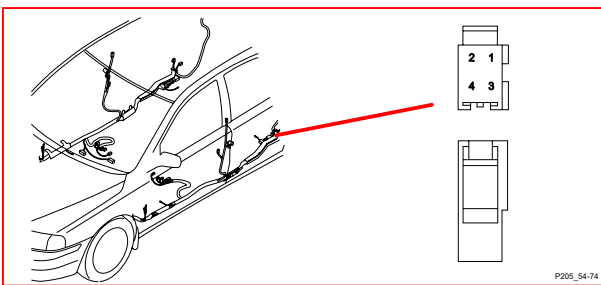

**54/112 Контактный разъем**

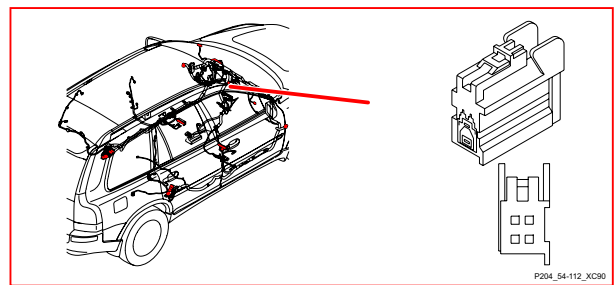

**54/98 Контактный разъем**

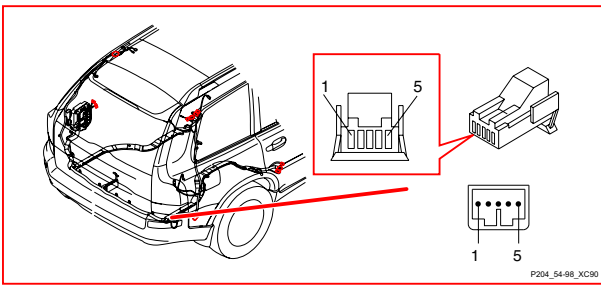

**54/113 Контактный разъем**

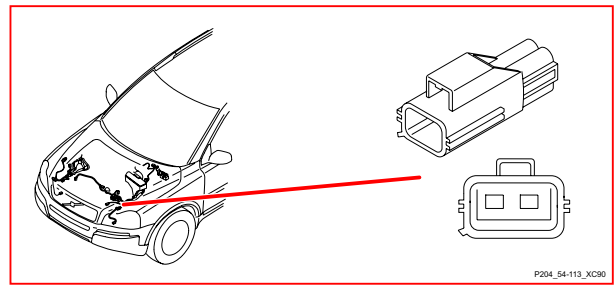

**54/100 Контактный разъем**

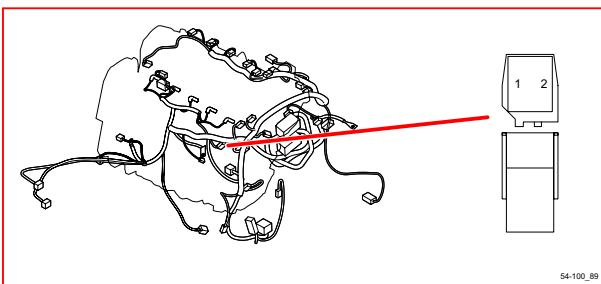

**54/117 Контактный разъем**

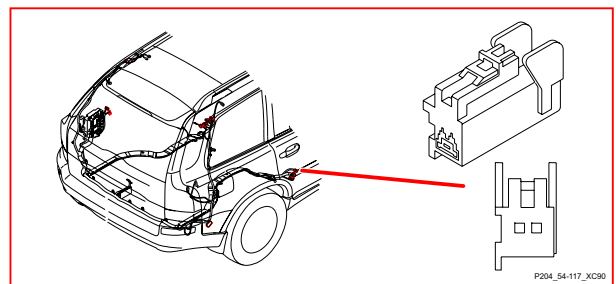

# Иллюстрации компонентов 54/112 - 54/1300 V70

**54/122 Контактный разъем**

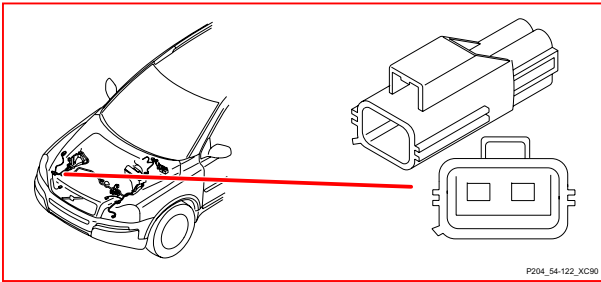

**54/274 Контактный разъем, V70**

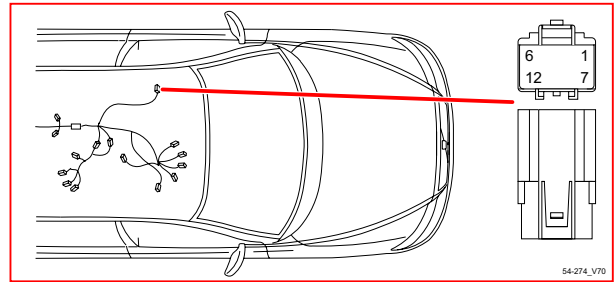

**54/132 Контактный разъем, V70**

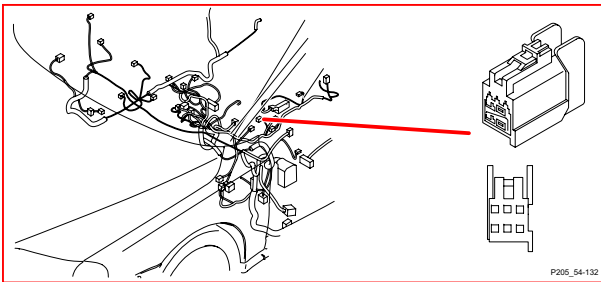

**54/274 Контактный разъем, XC90**

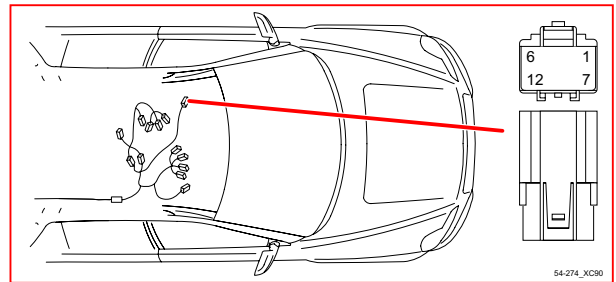

**54/132 Контактный разъем, XC90**

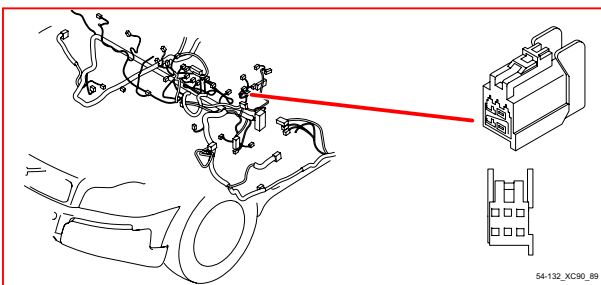

**54/275 Контактный разъем, V70**

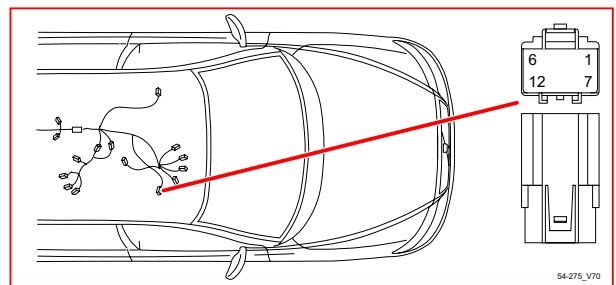

**54/137A Контактный разъем, V70**

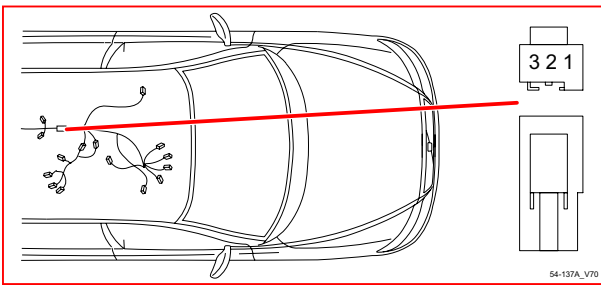

**54/275 Контактный разъем, XC90**

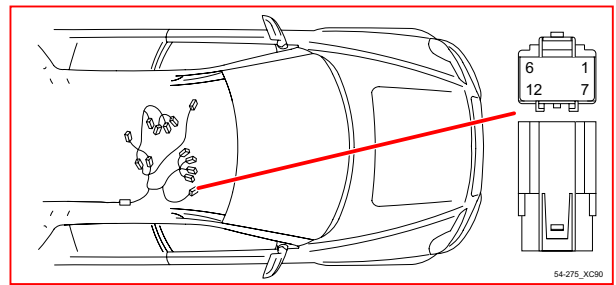

**54/137A Контактный разъем, XC90**

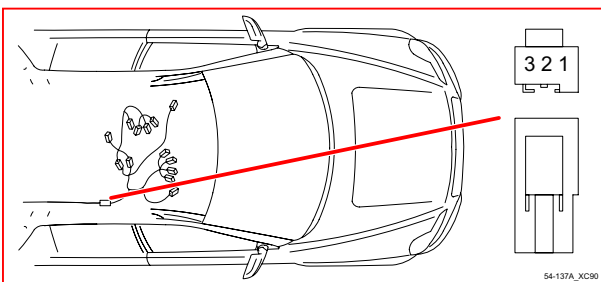

**54/1300 Контактный разъем, V70**

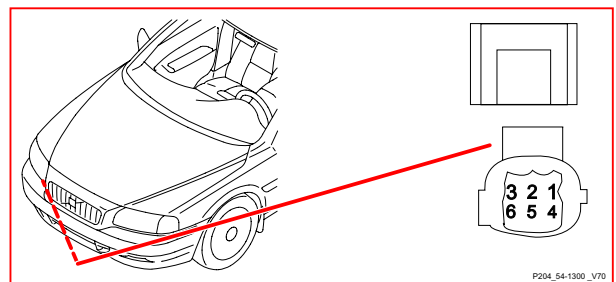

# Иллюстрации компонентов 54/1300 XC90 - A1

**54/1300 Контактный разъем, XC90**

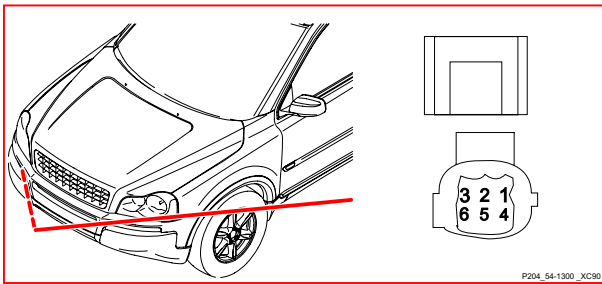

**54/1402 Контактный разъем, V70**

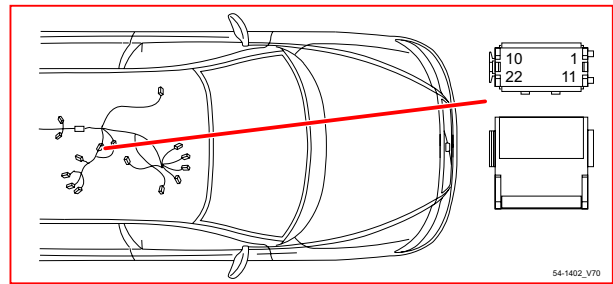

**54/1400 Контактный разъем, V70**

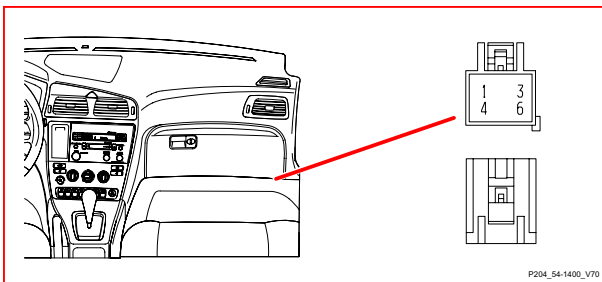

**54/1402 Контактный разъем, XC90**

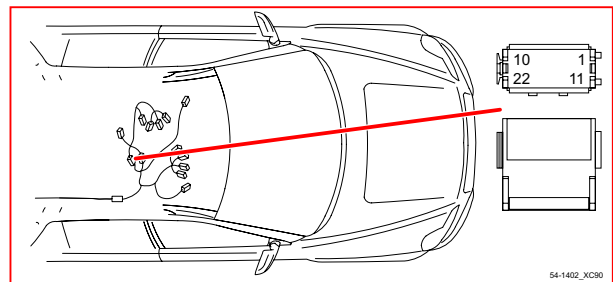

**54/1400 Контактный разъем, XC90**

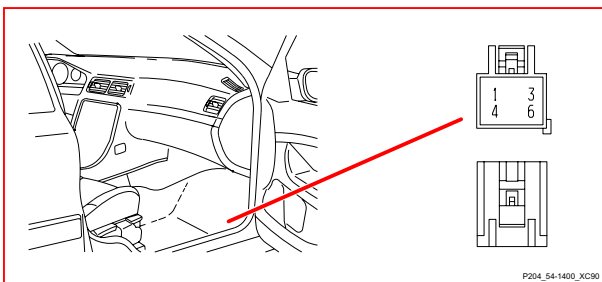

**4X/78** Контактный разъем сопряжения автомобиля оригинала

**9X/25** Контактный разъем сопряжения автомобиля оригинала

**16X/1** Контактный разъем сопряжения автомобиля оригинала

**16X/26** Контактный разъем сопряжения автомобиля оригинала

**16X/45** Контактный разъем сопряжения автомобиля оригинала

**16X/57** Контактный разъем сопряжения автомобиля оригинала

**16X/58** Контактный разъем сопряжения автомобиля оригинала

**16X/105** Контактный разъем сопряжения автомобиля оригинала

**16X/108** Контактный разъем сопряжения автомобиля оригинала

**54/1401 Контактный разъем, V70**

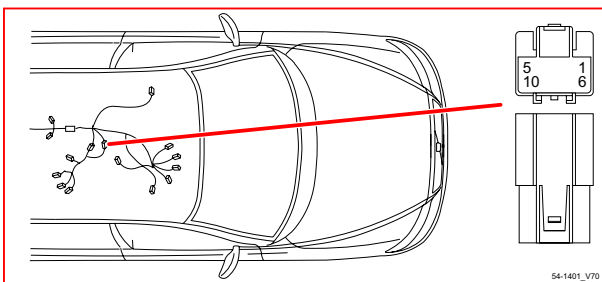

**54/1401 Контактный разъем, XC90**

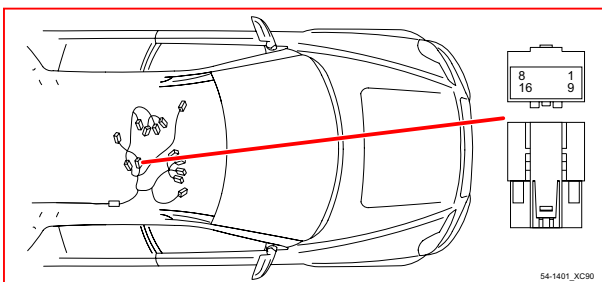

**54X/№** Контактный разъем сопряжения автомобиля оригинала

**A1** Соединяющая шина для 15/31

# Алфавитный указатель 1:2

## А

Аварийные мигающие сигналы V70 .....	96
Аварийные мигающие сигналы XC90 .....	97
Автоматическая коробка передач .....	149, 150, 151
Аксессуары .....	94, 107, 108, 109, 110, 114, 115, 116, 129, 130, 131, 132, 133, 134, 135, 136, 137, 139, 140, 142, 143, 144, 145, 148, 175, 176, 177, 178
Активная фара (ABL) .....	83
Амортизаторы, Группа 76 .....	157

## Б

Басовый громкоговоритель .....	139, 140
Блок управления, обзор позиций V70 .....	42
Блок управления, обзор позиций XC90 .....	44
Блоки управления .....	42
Блоки управления, обзор названий XC90 .....	45
Блокировка переключения передач .....	153

## В

Внешние зеркала заднего вида с электрообогревом и камерой .....	163
Внешние зеркала заднего вида с электроподогревом .....	164
Внешние зеркала заднего вида с электроприводом .....	162
Внутреннее оборудование, Группа 88 .....	179, 244, 245
Внутреннее освещение V70 .....	90
Внутреннее освещение XC90 .....	91
Вспомогательный электронный модуль (АЕМ) .....	109, 110
Высоконапорная мойка фар .....	100

## Г

Габаритный/стояночный свет V70 .....	88
Габаритный/стояночный свет XC90 .....	89
Генератор и регулятор разрядки, Группа 32 .....	78
Группы .....	7

## Д

Дальний и ближний свет (Bi-Xenon) XC90 .....	82
Дальний и ближний свет V70 .....	81
Датчик дождя .....	95
Двери и люки, Группа 83 .....	158
Диагностическая система .....	111
Дополнительный нагреватель .....	174
Дополнительный свет .....	94
Другое электрическое оборудование, Группа 36 .....	95

## Ж

Жгут проводки бензинового двигателя .....	226
Жгут проводки бензинового двигателя 6-цил. ....	227
Жгут проводки дверей V70 .....	241
Жгут проводки дверей XC90 .....	242
Жгут проводки дизельного двигателя .....	228
Жгут проводки крышки багажника V70 .....	239
Жгут проводки крышки багажника XC90 .....	240
Жгут проводки надувного занавеса V70 .....	239
Жгут проводки отсека багажника V70 .....	237
Жгут проводки отсека багажника XC90 .....	238
Жгут проводки отсека двигателя ЛР V70 .....	229
Жгут проводки отсека двигателя ЛР V90 .....	231
Жгут проводки отсека двигателя ПР V70 .....	230
Жгут проводки отсека двигателя ПР XC90 .....	232
Жгут проводки потолка .....	239
Жгут проводки потолка XC90 .....	240
Жгут проводки салона ЛР V70 .....	233

Жгут проводки салона ЛР XC90 .....	235
Жгут проводки салона ПР V70 .....	234
Жгут проводки салона ПР XC90 .....	236
Жгут проводки тягового крюка, 13-полюсный .....	116
Жгут проводки тягового крюка, 4/7-полюсный .....	114
Жгут проводки тягового крюка, 4-полюсный .....	113
Жгут проводки тягового крюка, 7-полюсный .....	115
Жгуты проводки Bi-Fuel V70 .....	243
Жгуты проводок .....	226, 227

## З

Задний свет V70 .....	88
Задний свет XC90 .....	89
Задний электронный модуль (REM) .....	48
Замок зажигания и реле .....	30
Звуковая система Performance XC90 .....	127
Звуковая система V70 .....	123
Звуковая система с дополнительным усилителем V70 .....	124
Звуковая система XC90 .....	126

## И

Иллюстрации компонентов .....	246
Интерьер, Группа 85 .....	166

## К

Камера парковки XC90 .....	107
Климатическое оборудование .....	170
Климатическое оборудование I5D и 8-цил. ....	172
Климатическое оборудование, Группа 87 .....	169
Климатическое оборудование, заднее XC90 .....	169
Комбинированный прибор .....	118, 119, 120, 122
Комбинированный прибор, 6-цил. ....	121
Компьютерная связь LIN .....	54
Компьютерная связь, высокоскоростная CAN .....	50
Компьютерная связь, низкоскоростная CAN V70 .....	52, 53
Комфортное освещение .....	87
Контактные разъемы .....	182
Контроль выхлопа, 5 цили. турбо .....	71
Контроль выхлопа, 5-цил. ....	70
Контроль выхлопа, 6-цил. ....	72
Контроль выхлопа, 8-цил. ....	73
Коробка передач, Группа 43 .....	149
Кресла с электрообогревом .....	168
Круиз-контроль .....	76

## М

Мобильный телефон V70 .....	138
Модуль дополнительной системы удерживания (SRS) V70 .....	180
Модуль дополнительной системы удерживания (SRS) XC90 .....	181
Модуль дорожной информации (RTI) .....	128, 130

## Н

Навигационная система .....	129
Наружные декоративные детали и пр., Группа 84 .....	162

## О

Обзор электрического распределения V70 .....	10
Обзор электрического распределения XC90 .....	12
Обозначения замка зажигания .....	7
Освещение номерного знака V70 .....	88
Освещение номерного знака XC90 .....	89

## Алфавитный указатель 2:2

Освещение, Группа 35 .....	81
Остановочный нагреватель .....	178
Очистители/омыватели, лобовое стекло .....	98
Очиститель/омыватель заднего стекла .....	101
Очиститель/омыватель фар V70 .....	99

### П

Перечень деталей .....	328
Перечень наименований модулей управления V70 .....	43
Пояснения .....	7
Пояснение знаков .....	9
Пользование электросхемами .....	8
Потолочный люк с электроприводом .....	161
Предохранители .....	14
Предохранители в отсеке двигателя, 11А .....	14
Предохранители в отсеке двигателя, 11В .....	15
Предохранители в распределительном узле отсека двигателя .....	14
Предохранители в салоне, 11С .....	23, 24
Предохранители в салоне, 11С .....	19
Предохранители возле аккумулятора, 11Е .....	23
Приборы, Группа 38 .....	117
Проводка и предохранители, Группа 37 .....	111
Проигрыватель МР3 .....	137
Противотуманный свет .....	84
Противоугонная сигнализация V70 .....	104
Противоугонная сигнализация XC90 .....	105
Прочее, Группа 39 .....	123

### Р

Развлекательная система заднего сиденья XC90 .....	148
Развлекательная система заднего сиденья V70 .....	144
Регулировка дальности света V70 .....	92
Регулировка дальности света XC90 .....	93
Реле .....	30
Реле электрического моторонагревателя .....	175
Реле, общие сведения .....	30
Рожок звукового сигнала .....	102
Розетка 12 В .....	112

### С

Свет для езды днем V70 .....	81
Свет для езды днем XC90 .....	82
Сигнал заднего хода .....	86
Сиденье водителя с электроприводом .....	166
Сиденье пассажира с электроприводом .....	167
Система дистанционного открывания дверей гаража .....	179
Система запуска .....	79
Система запуска, Группа 33 .....	79, 80
Система запуска, дизель, 6-цил. и 8-цил. .....	80
Система информатики и развлечения XC90 .....	141
Система охлаждения, Группа 26 .....	74
Система помощи при парковке .....	106
Система развлечения заднего сиденья V70 .....	244
Система развлечения заднего сиденья XC90 .....	245
Система управления двигателем, 5-цил. .....	60

Система управления двигателем, 5-цил. Турбо .....	62
Система управления двигателем, 6-цил. .....	64
Система управления двигателем, Bi-Fuel .....	66
Система управления двигателем, дизель .....	57
Система управления тормозами .....	155
Содержание .....	3
Сокращения .....	7
Спутниковое радио .....	142, 143
Стояночный нагреватель .....	174
Стояночный нагреватель, дистанционное управление .....	176
Стояночный нагреватель, телефонный запуск "Call Start" .....	177
Страны/Рынки сбыта, сокращения .....	7

### Т

Токоснабжение .....	78
Топливная система, Группа 23 .....	57
Тормозная система, Группа 59 .....	155
Тормозной свет .....	85
Точки разветвления .....	213

### У

Узловые соединения .....	33
Указатели поворотов V70 .....	96
Указатели поворотов XC90 .....	97
Управление двигателем, Группа 27 .....	76
Управление, Группа 64 .....	156
Устройство напоминания о ремне безопасности .....	117
Устройство смены компакт-дисков V70 .....	135
устройство смены компакт-дисков V70 .....	136

### Ц

Центральный замок V70 .....	158
Центральный замок XC90 .....	159
Центральный электронный модуль (CEM) .....	46

### Э

Электрические стеклоподъемники .....	160
Электровентилятор охлаждения .....	74
Электровентилятор охлаждения, дизель, 6-цил. и 8-цил. .....	75
Электронагреваемое заднее стекло .....	165
Электронный иммобилайзер .....	103
Электронный модуль дифференциала (DEM) .....	154
Электронный сервоусилитель управления .....	156
АЕМ и камера парковки XC90 .....	108
Bi-Xenon V70 .....	81
Bi-Xenon XC90 .....	82
Four-C V70 .....	157
Geartronic .....	152
"Handsfree" MAX .....	133
"Handsfree" V70 .....	131
"Handsfree" XC90 .....	132
SRS .....	180, 181
Turn by Turn .....	129



# Перечень компонентов 1:9

1/1	Аккумулятор, V70		XC90
1/1	Аккумулятор, XC90	3/85	Переключатель стеклоподъемника левой задней двери, V70
2/22	Реле, климатическое оборудование	3/85	Переключатель стеклоподъемника левой задней двери, XC90
2/32	Главное реле системы управления двигателем		
2/35	Реле стартера	3/86	Переключатель стеклоподъемника правой задней двери, V70
2/64	Реле дополнительного света, V70		
2/64	Реле дополнительного света, XC90	3/86	Переключатель стеклоподъемника правой задней двери, XC90
2/90	Реле стеклоочистителей ветрового стекла, низкая/высокая скорость	3/91	Переключатель, электронагреваемое сиденье, левое, V70
2/91	Реле интервального хода стеклоочистителей	3/91	Переключатель, электронагреваемое сиденье, левое, XC90
2/138	Реле блокировки левой задней двери, V70	3/92	Переключатель, электронагреваемое сиденье, правое, V70
2/138	Реле блокировки левой задней двери, XC90		
2/139	Реле блокировки правой задней двери, V70	3/92	Переключатель, электронагреваемое сиденье, правое, XC90
2/139	Реле блокировки правой задней двери, XC90		
2/182	Реле, двигатель омывателя фар высокого давления	3/93	Контакт замка ремня безопасности левого сиденья, V70
2/191	Реле дистанционного запуска стояночного нагревателя с радиосигналом	3/93	Контакт замка ремня безопасности левого сиденья, XC90
2/192	Реле электрического моторонагревателя, V70	3/94	Контакт замка ремня безопасности правого сиденья, V70
2/192	Реле электрического моторонагревателя, XC90		
2/238	Реле, отключение звуковой системы	3/94	Контакт замка ремня безопасности правого сиденья, XC90
3/1	Замок зажигания, V70	3/95	Переключатель регулятора пробуксовки, V70
3/1	Замок зажигания, XC90	3/95	Переключатель регулятора пробуксовки, XC90
3/4	Кнопки на рулевом колесе, левые (SWSL), V70	3/111	Модуль выключателей освещения (LSM), V70
3/4	Кнопки на рулевом колесе, левые (SWSL), XC90	3/111	Модуль выключателей освещения (LSM), XC90
3/6	Переключатель, предупредительные мигающие лампы	3/112	Модуль системы управления микроклиматом (CCM), V70
3/8	Переключатель, электронагреваемое заднее стекло/внешние зеркала заднего вида, V70		
3/8	Переключатель, электронагреваемое заднее стекло/внешние зеркала заднего вида, XC90	3/112	Модуль системы управления микроклиматом (CCM), XC90
3/9	Контакт тормозного света, V70	3/117	Модуль маневрирования, потолочная лампа, V70
3/9	Контакт тормозного света, XC90		
3/10	Контакт, сигнал заднего хода	3/117	Модуль маневрирования, потолочная лампа, XC90
3/25	Электровыключатель, потолочный люк с электроприводом, V70	3/126	Модуль двери пассажира/двери водителя (DDM)/(PDM), V70
3/25	Электровыключатель, потолочный люк с электроприводом, XC90	3/126	Модуль двери водителя/двери пассажира (DDM)/(PDM), XC90
3/26	Блок маневрирования сиденья с электроприводом, сиденье водителя	3/127	Модуль двери пассажира/двери водителя (PDM)/(DDM), V70
3/27	Блок маневрирования сиденья с электроприводом, сиденье пассажира	3/127	Модуль двери пассажира/двери водителя (PDM)/(DDM), XC90
3/37	Контакт рожка звукового сигнала, V70	3/131	Кнопки на руле, правые (SWSR), V70
3/37	Контакт рожка звукового сигнала, XC90	3/131	Кнопки на руле, правые (SWSR), XC90
3/47	Контакт стояночного тормоза, V70	3/135	Переключатель RTI
3/47	Контакт стояночного тормоза, XC90	3/155	Выбор программы автоматической коробки передач, V70
3/59	Регулятор установки наклона фар, V70		
3/59	Регулятор установки наклона фар, XC90	3/155	Выбор программы автоматической коробки передач, XC90
3/60	Переключатель дополнительного света, V70	3/156	Модуль переключателя передач (GSM), V70
3/60	Переключатель дополнительного света, XC90	3/156	Модуль переключателя передач (GSM), XC90
3/62	Контакт, сигнализация, капот двигателя, V70	3/157	Выключатель подушки безопасности пассажира, V70
3/62	Контакт, сигнализация, капот двигателя, XC90		
3/71	Контакты рычага выбора передач AW51	3/157	Выключатель подушки безопасности пассажира, XC90
3/73	Переключатель замка безопасности детей PCL, V70	3/171	Электровыключатель, складываемые зеркала заднего вида, V70
3/73	Переключатель замка безопасности детей PCL, XC90	3/171	Электровыключатель, складываемые зеркала заднего вида, XC90
3/74	Механизм замка, левая передняя дверь, V70	3/173	Переключатель, индивидуальное запираение, люк багажника, V70
3/74	Механизм замка, левая передняя дверь, XC90		
3/75	Механизм замка, правая передняя дверь, V70	3/173	Переключатель, частичное запираение, крышка багажника, XC90
3/75	Механизм замка, правая передняя дверь, XC90		
3/76	Механизм замка, левая задняя дверь, V70	3/174	Электровыключатель, ограниченная сигнализация, V70
3/76	Механизм замка, левая задняя дверь, XC90		
3/77	Механизм замка, правая задняя дверь, V70	3/174	Электровыключатель, ограниченная сигнализация, XC90
3/77	Механизм замка, правая задняя дверь, XC90		
3/78	Механизм замка, крышка багажника, V70	3/225	Блок маневрирования постоянно регулируемого глушения (CCD)
3/78	Механизм замка, крышка багажника, XC90	3/254	Модуль рулевого колеса (SWM)
3/80	Переключатель центрального замка, левый, V70	3/255	Датчик положения, сиденье водителя
3/80	Переключатель центрального замка, левый, XC90	3/256	Датчик положения, сиденье пассажира
3/82	Переключатель центрального замка, правый, V70	3/267	Блок маневрирования телематики
3/82	Переключатель центрального замка, правый, XC90		

## Перечень компонентов 2:9

4/7	Модуль подогревателя сгорания (CPM), V70	6/17	Мотор перемещения вверх/вниз переднего края сиденья водителя
4/7	Модуль подогревателя сгорания (CPM), XC90	6/18	Мотор перемещения вверх/вниз заднего края сиденья водителя
4/9	Модуль дополнительной системы удерживания (SRS)	6/19	Мотор перемещения сиденья водителя вперед/назад
4/16	Модуль управления тормозами (BCM), V70	6/20	Мотор перемещения сиденья пассажира вперед/назад
4/16	Модуль управления тормозами (BCM), XC90	6/25	Стартер, V70
4/28	Модуль управления коробки передач (TCM) TF-80SC	6/25	Стартер, XC90
4/28	Модуль управления коробки передач (TCM), V70	6/26	Модуль управления генератора (ACM), V70
4/28	Модуль управления коробки передач (TCM), XC90	6/26	Модуль управления генератора (ACM), XC90
4/31	Модуль вентилятора салона	6/28	Мотор, вентилятор салона
4/33	Модуль люка в крыше (SRM), V70	6/29	Мотор, электровентилятор охлаждения
4/33	Модуль люка в крыше (SRM), XC90	6/29	Электровентилятор охлаждения, дизель
4/46	Модуль управления двигателем (ECM), V70	6/32	Электродвигатель заднего стеклоочистителя, V70
4/46	Модуль управления двигателем (ECM), XC90	6/32	Электродвигатель заднего стеклоочистителя, XC90
4/46	Модуль управления двигателем (ECM), 6-цил.	6/33	Топливный насос, V70
4/46	Модуль управления двигателем (ECM), 8-цил.	6/33	Топливный насос, XC90
4/46	Модуль управления двигателем (ECM), дизель	6/35	Топливный насос дополнительного нагревателя, V70
4/50	Модуль электронной дроссельной заслонки (ETM)	6/35	Топливный насос дополнительного нагревателя, XC90
4/52	Модуль сиденья с электроприводом (PSM)	6/37	Мотор замка крышки топливного бака, V70
4/56	Центральный электронный модуль (CEM)	6/37	Мотор замка крышки топливного бака, XC90
4/58	Задний электронный модуль (REM), V70	6/38	Мотор установки наклона фары, левый
4/58	Задний электронный модуль (REM), XC90	6/39	Мотор установки наклона фары, правый
4/58	Задний электронный модуль (REM) A-G	6/44	Охлаждающий вентилятор, электронный блок, отсек двигателя, V70
4/68	Модуль датчика угла рулевого колеса (SAS)	6/44	Охлаждающий вентилятор, электронный блок, отсек двигателя, XC90
4/70	Верхний электронный модуль (UEM), V70	6/48	Модуль электродвигателя заслонки (DMM), рециркуляция
4/70	Верхний электронный модуль (UEM), XC90	6/58	Мотор стеклоподъемника, передний левый, V70
4/71	Модуль управления электровентилятора охлаждения, V70	6/58	Мотор стеклоподъемника, передний левый, XC90
4/71	Модуль управления электровентилятора охлаждения, XC90	6/60	Мотор стеклоподъемника, передний правый, V70
4/71	Модуль управления электровентилятора охлаждения, дизель	6/60	Мотор стеклоподъемника, передний правый, XC90
4/76	Дистанционное управление для открывания гаража	6/62	Электроманеврируемое зеркало заднего вида, левое, V70
4/78	Вспомогательный электронный модуль (AEM), V70	6/62	Электроманеврируемое зеркало заднего вида, левое, XC90
4/78	Вспомогательный электронный модуль (AEM), XC90	6/63	Электроманеврируемое зеркало заднего вида, правое, V70
4/82	Электронный модуль дифференциала (DEM), V70	6/63	Электроманеврируемое зеркало заднего вида, правое, XC90
4/82	Электронный модуль дифференциала (DEM), XC90	6/64	Мотор наклона спинки кресла пассажира
4/83	Модуль топливного насоса, V70	6/65	Мотор перемещения вверх/вниз переднего края сиденья пассажира
4/83	Модуль топливного насоса, XC90	6/66	Мотор перемещения вверх/вниз заднего края сиденья пассажира
4/84	Модуль подвески (SUM)	6/67	Контроль утечки топлива на насосе, V70
4/86	Модуль помощи при парковке (PAM), V70	6/67	Контроль утечки топлива на насосе, XC90
4/86	Модуль помощи при парковке (PAM), XC90	6/69	Модуль электродвигателя заслонки (DMM), вентиляция/пол/дефростер
4/99	Электронный модуль сервоуправления	6/71	Клапан, рулевое управление с усилителем и корреляцией по скорости
4/106	Модуль, дистанционный запуск стояночного нагревателя	6/73	Насос охлаждающей жидкости, дополнительный нагреватель, V70
4/107	Модуль стояночного нагревателя, телефонный запуск "Call Start"	6/73	Насос охлаждающей жидкости, дополнительный нагреватель XC90
4/109	Модуль управления свечи накаливания	6/76	Климатическое оборудование, заднее
4/110	Модуль тягового крюка, V70	6/92	Мотор стеклоподъемника, задний левый, V70
4/110	Модуль тягового крюка, XC90	6/92	Мотор стеклоподъемника, задний левый, XC90
4/118	Модуль фар дальнего света (HCM)	6/93	Мотор стеклоподъемника, задний правый, V70
4/120	Модуль камеры парковки (PAC)	6/93	Мотор стеклоподъемника, задний правый, XC90
5/1	Комбинированный прибор (DIM), V70	6/95	Модуль электродвигателя заслонки (DMM), температура, левая сторона
5/1	Модуль снабжения водителя информацией (DIM), XC90	6/96	Модуль электродвигателя заслонки (DMM), температура, правая сторона
6/1	Электродвигатель стеклоочистителей, V70		
6/1	Электродвигатель стеклоочистителей, XC90		
6/3	Мотор стеклоочистителя фары, правый		
6/4	Мотор стеклоочистителя фары, левый		
6/15	Мотор люка в крыше, V70		
6/15	Мотор люка в крыше, XC90		
6/16	Мотор наклона спинки сиденья водителя		

## Перечень компонентов 3:9

6/102	Модуль электродвигателя заслонки (DMM), дефростер	7/16	Датчик температуры охлаждающей жидкости, V70
6/103	Модуль электродвигателя заслонки (DMM), пол/вентиляция	7/16	Датчик температуры охлаждающей жидкости, XC90
6/104	Электродвигатель высокого давления омывателя фар, V70	7/16	Датчик температуры охлаждающей жидкости, 8-цил.
6/104	Электродвигатель высокого давления омывателя фар, XC90	7/17	Измеритель воздушной массы (MAF), V70
6/105	Распределитель топлива, газ	7/17	Измеритель воздушной массы (MAF), XC90
6/113	Насос охлаждающей жидкости, 8-цил.	7/23	Измеритель воздушной массы (MAF), 8-цил.
6/114	Вакуумный насос	7/23	Задний датчик детонации
6/118	Регулирующий электродвигатель, вихревая заслонка	7/24	Задний датчик детонации, 8-цил.
6/120	Мотор корпуса заслонки, V70	7/24	Передний датчик детонации
6/120	Мотор корпуса заслонки, XC90	7/25	Передний датчик детонации, 8-цил.
6/120	Мотор корпуса заслонки, 6-цил.	7/25	Импульсный датчик, V70
6/120	Мотор корпуса заслонки, 8-цил.	7/25	Импульсный датчик, дизель, V70
6/120	Корпус заслонки, дизель	7/25	Импульсный датчик, XC90
6/127	Мотор системы мойки, V70	7/25	Импульсный датчик, 6-цил.
6/127	Мотор системы мойки, XC90	7/25	Импульсный датчик, 8-цил.
6/139	Верхний регулировочный двигатель, впускной коллектор	7/31	Датчик ABS, передний левый
6/140	Нижний регулировочный двигатель, впускной коллектор	7/32	Датчик ABS, передний правый
6/143	Регулирующий электродвигатель, турбо	7/35	Датчик уровня масла
7/4	Датчик, уровень тормозной жидкости	7/41	Датчик температуры испарителя
7/5	Датчик уровня жидкости омывателя, V70	7/51	Датчик, педаль газа, V70
7/5	Датчик уровня жидкости омывателя, XC90	7/51	Датчик, педаль газа, XC90
7/6	Датчик давления масла, V70	7/56	Датчик ABS, задний левый
7/6	Датчик давления масла, XC90	7/57	Датчик ABS, задний правый
7/8	Датчик давления климатической установки, V70	7/61	Датчик, обороты ведущего вала, AW51
7/8	Датчик давления климатической установки, XC90	7/61	Датчик оборотов ведомого вала, TF-80SC
7/8	Датчик давления климатической установки, 8-цил.	7/62	Датчик, обороты ведомого вала, AW51
7/10	Датчик, внутренняя температура	7/62	Датчик оборотов ведомого вала, TF-80SC
7/11	Датчик наружной температуры, V70	7/73	Датчик уровня охлаждающей жидкости, V70
7/11	Датчик наружной температуры, XC90	7/73	Датчик уровня охлаждающей жидкости, XC90
7/12	Солнечный датчик, датчик сумерек и индикатор сигнализации, V70	7/74	Датчик температуры масла автоматической коробки передач, AW51
7/12	Солнечный датчик, датчик сумерек и индикатор сигнализации, XC90	7/74	Датчик температуры масла автоматической коробки передач, TF-80SC
7/15	Лямбда-зонд, 5-цил.	7/81	Датчик давления, впускной коллектор
7/15	Лямбда-зонд, 6-цил.	7/81	Датчик давления, впускной коллектор, 6-цил.
7/15	Передний обогреваемый лямбда-зонд, блок 2, 8-цил.	7/81	Датчик давления, впускной коллектор, 8-цил.
7/15	Лямбда-зонд, дизель	7/82	Лямбда-зонд, диагностика 1, 5-цил.
		7/82	Лямбда-зонд, диагностика 1, 6-цил.
		7/82	Передний обогреваемый лямбда-зонд, блок 1, 8-цил.
		7/87	Датчик акселерации Four-C передний левый
		7/88	Датчик акселерации Four-C передний правый
		7/89	Датчик акселерации Four-C задний левый
		7/91	Датчик угла поворота руля, V70
		7/91	Датчик угла поворота руля, XC90
		7/93	Датчик веса сидящего (OWS)



## Перечень компонентов 4:9

7/100	Модуль датчика наклона (ISM), V70	7/130	Датчик уровня топлива, сторона эжектора, XC90
7/100	Модуль датчика наклона (ISM), XC90	7/131-	
7/103	Лямбда-зонд 3, 6-цил.	7/134	Датчик системы помощи при парковке, задний
7/103	Задний обогреваемый лямбда-зонд, блок 2, 8-цил.	7/135	Змеевик разбивания стекла, левый
7/104	Задний обогреваемый лямбда-зонд, блок 1, 6-цил.	7/136	Змеевик разбивания стекла, правый
7/104	Задний обогреваемый лямбда-зонд, блок 1, 8-цил.	7/137	Змеевик разбивания стекла, дверь багажника
7/105	Датчик наружной температуры, модуль управления двигателем, V70	7/139	Датчик тормозного давления 1, V70
7/105	Датчик наружной температуры, модуль управления двигателем, XC90	7/139	Датчик тормозного давления 1, XC90
7/108	Датчик бокового столкновения, задний левый, V70	7/143	Датчик уровня топлива, сторона насоса, V70
7/108	Датчик бокового столкновения, задний левый, XC90	7/143	Датчик уровня топлива, насосная сторона, XC90
7/109	Датчик бокового столкновения, задний правый, V70	7/149	Модуль датчика дождя (RSM), V70
7/109	Датчик бокового столкновения, задний правый, XC90	7/149	Модуль датчика дождя (RSM), XC90
7/110	Датчик температуры левого сиденья	7/154	Датчик температуры топлива, дизель
7/111	Датчик температуры правого сиденья	7/156	Датчик давления и температуры Bi-Fuel
7/115	Датчик бокового столкновения, передний левый, V70	7/156	Датчик давления и температуры топлива
7/115	Датчик бокового столкновения, передний левый, XC90	7/158	Датчик движения массы (MMS), задний
7/116	Датчик бокового столкновения, передний правый, V70	7/159	Датчик качества воздуха (AQS)
7/116	Датчик бокового столкновения, передний правый, XC90	7/162	Датчик давления, топливная труба, дизель
7/118	Датчик акселерации амортизатора Four-C передний левый	7/164	Датчик устойчивости узла датчиков кузова (BSC)
7/119	Датчик акселерации амортизатора Four-C передний правый	7/165	Датчик давления и температуры, впускной коллектор
7/120	Задний левый датчик угла, Four-C/ Bi-Xenon, V70	7/166	Датчик уровня масла, дизель
7/120	Задний левый датчик угла, Four-C/ Bi-Xenon, XC90	7/172	Датчик положения распредвала, сторона впуска
7/121	Задний правый датчик угла, Four-C	7/172	Датчик положения распредвала на впуске, блок 2, 8-цил.
7/122	Датчик движения массы (MMS), передний, V70	7/173	Датчик положения распределительного вала, выпускная сторона, дизель
7/122	Датчик движения массы (MMS), передний, XC90	7/173	Датчик положения распределительного вала, выпускная сторона, бензиновый
7/123	Датчик педали сцепления, V70	7/173	Датчик положения распредвала на выпуске, блок 2, 8-цил.
7/123	Датчик педали сцепления, XC90	7/174	Датчик дифференциального давления, фильтр для инородных частиц
7/124	Датчик педали тормоза, V70	7/175	Датчик веса сиденья пассажира, устройство напоминания о ремне безопасности
7/124	Датчик педали тормоза, XC90	7/178	Датчик переднего столкновения, правый
7/129	Датчик тормозного давления 2, V70	7/179	Датчик переднего столкновения, левый
7/129	Датчик тормозного давления 2, XC90	7/188	Датчик положения распредвала на впуске, блок 1, 8-цил.
7/130	Датчик уровня топлива, сторона эжектора, V70	7/189	Датчик положения распредвала на выпуске, блок 1, 8-цил.
		7/190	Датчик температуры, выхлопные газы перед фильтром инородных частиц
		7/191	Датчик температуры, выхлопные газы после фильтра инородных частиц
		7/201	Датчик давления и температуры, бензиновый
		7/204-	
		7/207	Датчик помощи при парковке, передний

## Перечень компонентов 5:9

8/3	Магнитное сцепление климатической установки, V70	8/64	Магнитный клапан подушки двигателя, дизель, V70
8/3	Магнитное сцепление климатической установки, XC90	8/64	Магнитный клапан подушки двигателя, дизель, XC90
8/3	Магнитное сцепление, климатическое оборудование, 8-цил.	8/66	Детонатор, надувной занавес, левый, V70
8/6-10	Инжекторные клапаны, дизель	8/66	Детонатор, надувной занавес, левый, XC90
8/6-11	Инжекторные клапаны, бензин	8/67	Детонатор, надувной занавес, правый, V70
8/18	Клапан EVAP, V70	8/67	Детонатор, надувной занавес, правый, XC90
8/18	Клапан EVAP, XC90	8/71	Соленоид дросселя AW51
8/18	Клапан EVAP, 8-цил.	8/71	Соленоид дросселя TF-80SC
8/19	Соленоид переменного времени впуска	8/72	Соленоид переключения передач 3 AW51
8/19	Соленоид переменной синхронизации клапанов впуска, 6-цил.	8/73	Соленоид переключения передач 4 AW51
8/19	Соленоид переменной синхронизации клапанов впуска, блок 2, 8-цил.	8/74	Соленоид переключения передач 5 AW51
8/20	Амортизатор Four-C передний левый	8/75	Клапан перекрытия топлива DECO
8/21	Амортизатор Four-C передний правый	8/81	Соленоид переменного времени выхода, V70
8/22	Амортизатор Four-C задний левый	8/81	Соленоид переменного времени выхода, XC90
8/23	Амортизатор Four-C задний правый	8/81	Соленоид переменной синхронизации клапанов выпуска, блок 2, 8-цил.
8/28	Клапан турборегулировки, V70	8/84	Электровыключатель вакуумного насоса
8/28	Клапан турборегулировки, XC90	8/85	Выключатель температуры и электрический нагреватель топливного фильтра, V70
8/30	Детонатор подушки безопасности на стороне водителя	8/85	Выключатель температуры и электрический нагреватель топливного фильтра, XC90
8/31	Детонатор подушки безопасности пассажира, V70	8/88	Соленоид топливного бака, Bi-Fuel, задний
8/31	Детонатор, подушка безопасности, сторона пассажира, XC90	8/89	Соленоид топливного бака, Bi-Fuel, передний левый
8/32	Детонатор, подушка безопасности, сторона пассажира, шаг 2, V70	8/90	Соленоид топливного бака, Bi-Fuel, передний правый
8/32	Детонатор подушки безопасности, сторона пассажира, этап 2, XC90	8/94	Детонатор, натягиватель ремня, левый, третий ряд сидений
8/33	Детонатор, натягиватель ремня безопасности, передний левый, V70	8/95	Детонатор, натягиватель ремня, правый, третий ряд сидений
8/33	Детонатор, натягиватель ремня безопасности, передний левый, XC90	8/96	Детонатор, надувной экран, левый, третий ряд сидений
8/34	Детонатор, натягиватель ремня безопасности, передний правый, V70	8/97	Детонатор, надувной экран, правый, третий ряд сидений
8/34	Детонатор, натягиватель ремня безопасности, передний правый, XC90	8/98	Регулировочный клапан давления топлива, дизель
8/36	Соленоид блокиратора переключения передач	8/99	Детонатор рулевой колонки
8/37	Автоматическая коробка передач AW51	8/107	Клапан переменного всасывания, 8-цил.
8/37	Автоматическая коробка передач TF-80SC	8/111	Магнитный клапан высокого давления, дизель
8/38	Соленоид переключения передач 1 AW51	8/113	Перепускной клапан давления топлива
8/38	Соленоид переключения передач 1 TF-80SC	8/117	Соленоид переменной синхронизации клапанов впуска, блок 1, 8-цил.
8/39	Соленоид переключения передач 2 AW51	8/118	Соленоид переменной синхронизации клапанов выпуска, блок 1, 8-цил.
8/39	Соленоид переключения передач 2 TF-80SC	8/120	Клапан EGR
8/40	Блокировка, соленоид AW51	8/123	Детонатор надувной подушки безопасности на стороне водителя, этап 3, XC90
8/40	Блокировка соленоида TF-80SC	8/124	Детонатор подушки безопасности, сторона пассажира, этап 3, XC90
8/41	Соленоид давления AW51	8/125	Переменный подъемник клапана спереди, 6-цил.
8/46	Блок включения DSTC, V70	8/126	Переменный подъемник клапана сзади, 6-цил.
8/46	Блок включения DSTC, XC90	8/134	Соленоид, задний блокиратор, ручной
8/51	Детонатор, подушка безопасности, левая передняя, V70	8/142	Соленоид линейного давления SLB1 TF-80SC AWD
8/51	Детонатор, подушка безопасности, левая передняя, XC90	8/143	Соленоид линейного давления SLC1 TF-80SC AWD
8/52	Детонатор, подушка безопасности, правая передняя, V70	8/144	Соленоид линейного давления SLC2 TF-80SC AWD
8/52	Детонатор, боковая подушка безопасности, передний правый, XC90	8/145	Соленоид линейного давления SLC3 TF-80SC AWD
8/55	Детонатор, натягиватель ремня, задний левый	8/146-	
8/56	Детонатор, натягиватель ремня, задний правый	8/153	Инжекторные клапаны, 8-цил.
8/61	Детонатор подушки безопасности на стороне водителя, этап 2		
8/62	Детонатор среднего заднего натягивателя ремня безопасности, V70		
8/62	Детонатор среднего заднего натягивателя ремня безопасности, XC90		

## Перечень компонентов 6:9

9/1	Розетка 12 В, передняя, V70	10/43	Правый тормозной свет, XC90
9/1	Розетка 12 В, передняя, XC90	10/44	Лампа заднего света 1, правая, V70
9/2	Электронагреваемое заднее стекло, V70	10/44	Тормозная лампа 1, правая, XC90
9/2	Электронагреваемое заднее стекло, XC90	10/45	Лампа заднего света 2, правая, V70
9/12	Модуль обогрева сиденья (SHM), левый	10/46	Противотуманный свет, задний правый, V70
9/13	Модуль обогрева сиденья (SHM), правый	10/46	Противотуманный свет, задний правый, XC90
9/16	Нагревательный элемент, спинка левого сиденья	10/47	Указатель поворотов, задний правый, V70
9/17	Нагревательный элемент, спинка правого сиденья	10/47	Механизм замка, правая задняя дверь, XC90
9/18	Нагревательный элемент, левое сиденье	10/48	Задний свет, правый, V70
9/19	Нагревательный элемент, правое сиденье	10/48	Задний свет, правый, XC90
9/25	Розетка 12 В, задняя, V70	10/50	Тормозной свет, левый, V70
9/25	Розетка 12 В, задняя, XC90	10/50	Тормозной свет, левый, XC90
9/30	Дополнительный нагреватель, V70	10/51	Лампа заднего света 1, левая, V70
9/30	Дополнительный нагреватель, XC90	10/51	Лампа заднего света 1, левая, XC90
9/32	Соппротивление РТС, подогрев воздуха	10/52	Лампа заднего света 2, левая, V70
9/33	Электронагреваемое зеркало заднего вида, левое	10/53	Противотуманный свет, задний левый, V70
9/34	Электронагреваемое зеркало заднего вида, правое	10/53	Противотуманный свет, задний левый, XC90
10/1	Фонарь передний левый, V70	10/54	Указатель поворотов, задний левый, V70
10/1	Фонарь передний левый, XC90	10/54	Указатель поворотов, задний левый, XC90
10/2	Фонарь, передний правый, V70	10/55	Задний свет, левый, V70
10/2	Фонарь, передний правый, XC90	10/55	Задний свет, левый, XC90
10/3	Освещение номерного знака, V70	10/64	Дальний свет, правый, V70
10/3	Освещение номерного знака, XC90	10/64	Дальний свет, правый, XC90
10/5	Противотуманный свет, передний левый, V70	10/65	Дополнительный свет, передний правый, V70
10/5	Противотуманный свет, передний левый, XC90	10/65	Дополнительный свет, передний правый, XC90
10/6	Противотуманный свет, передний правый, V70	10/66	Ближний свет, правый, V70
10/6	Противотуманный свет, передний правый, XC90	10/66	Ближний свет, правый, XC90
10/11	Габаритный/стояночный фонарь, левый передний, V70	10/68	Дальний свет, левый, V70
10/11	Габаритный/стояночный свет, левый передний, XC90	10/68	Дальний свет, левый, XC90
10/12	Габаритный/стояночный свет, правый передний, V70	10/69	Дополнительный свет, передний, левый, V70
10/12	Габаритный/стояночный свет, правый передний, XC90	10/69	Дополнительный свет, передний левый, XC90
10/13	Указатель поворота, передний левый, V70	10/70	Ближний свет, левый, V70
10/13	Указатель поворота, передний левый, XC90	10/70	Ближний свет, левый, XC90
10/14	Указатель поворота, передний правый, V70	10/71	Боковой габаритный фонарь, передний левый, V70
10/14	Указатель поворота, передний правый, XC90	10/71	Боковой габаритный фонарь, передний левый, XC90
10/15	Указатель поворотов, левое зеркало заднего вида	10/73	Боковой габаритный фонарь, передний правый, V70
10/16	Указатель поворотов, правое зеркало заднего вида	10/73	Боковой габаритный фонарь, передний правый, XC90
10/17	Фонарь, задний правый, V70	10/114	Освещение левого косметического зеркала, V70
10/17	Фонарь, задний правый, свет для езды днем, XC90	10/114	Освещение левого косметического зеркала, XC90
10/18	Фонарь, задний левый, V70	10/115	Освещение левого косметического зеркала, V70
10/18	Фонарь, задний левый, XC90	10/115	Освещение правого косметического зеркала, XC90
10/19	Дополнительный тормозной свет, V70	10/125	Освещение подножки, передняя левая, V70
10/19	Дополнительный тормозной свет, XC90	10/125	Освещение подножки, передняя левая, XC90
10/25	Потолочная лампа багажника	10/126	Освещение подножки, передняя правая, V70
10/29	Освещение, отделение перчаток, V70	10/126	Освещение подножки, передняя правая, XC90
10/29	Освещение, отделение перчаток, XC90	10/148	Освещение, левое зеркало заднего вида
10/43	Правый тормозной свет, V70	10/149	Освещение, правое зеркало заднего вида
		10/150	Лампа для чтения, задняя, V70
		10/150	Лампа для чтения, задняя, XC90
		10/172	Лампа для чтения, третий ряд сидений
		10/173	Освещение отсека багажника, задний люк
		10/218	Контрольная лампа дистанционного запуска

## Перечень компонентов 7:9

11A/№	Главные предохранители в блоке предохранителей в отсеке двигателя	16/56	Высокочастотный динамик, правая передняя дверь, V70
11B/№	Предохранители в блоке предохранителей в отсеке двигателя	16/56	Высокочастотный динамик, правая передняя дверь, XC90
11C/№	Предохранители в коробке предохранителей салона, V70	16/57	Громкоговоритель левая стойка, V70
11C/№	Предохранители в коробке предохранителей салона, XC90	16/57	Громкоговоритель левая стойка, XC90
11E/№	Главные предохранители около аккумулятора, V70	16/58	Громкоговоритель правая стойка, V70
11E/№	Главные предохранители около аккумулятора, XC90	16/58	Громкоговоритель правая стойка, XC90
11L/№	Предохранитель в держателе предохранителей в багажнике, V70	16/60	Модуль телефона (PHM), V70
11L/№	Предохранитель в дополнительном держателе предохранителей в багажнике, XC90	16/60	Модуль телефона (PHM), XC90
11M/№	Предохранитель в дополнительном держателе предохранителей в багажнике, V70	16/62	Ручной модуль мобильного телефона, V70
11M/№	Предохранитель в дополнительном держателе предохранителей в отсеке багажника, XC90	16/62	Ручной модуль мобильного телефона, XC90
15/31	Распределительный ящик в отсеке двигателя	16/63	Антенна GPS, мобильный телефон, V70
16/1	Модуль звуковоспроизведения (AUM), V70	16/63	Антенна GPS, мобильный телефон, XC90
16/1	Модуль управления интегрированной звуковой системы (IAM), XC90	16/64	Антенна мобильного телефона, V70
16/2	Усилитель	16/64	Антенна мобильного телефона, XC90
16/3	Громкоговоритель, правая передняя дверь, V70	16/65	Антенное кольцо/подсветка замка зажигания, V70
16/3	Громкоговоритель, правая передняя дверь, XC90	16/65	Антенное кольцо/подсветка замка зажигания, XC90
16/4	Громкоговоритель, передняя левая дверь, V70	16/67	Усилитель, антенна, бампер
16/4	Громкоговоритель, левая передняя дверь, XC90	16/68	Антенна, бампер
16/5	Громкоговоритель, правая задняя дверь, V70	16/71	Усилитель антенны на стекле, правый 1, V70
16/5	Громкоговоритель, правая задняя дверь, XC90	16/71	Усилитель антенны на стекле 1, правый, XC90
16/6	Громкоговоритель, правая задняя дверь, левый, V70	16/73	Усилитель антенны на стекле 2, левый
16/6	Громкоговоритель, левая задняя дверь, XC90	16/74	Усилитель антенны на стекле 2, правый
16/10	Рожок звукового сигнала 1, V70	16/77	Микрофон, мобильный телефон, V70
16/10	Рожок звукового сигнала 1, XC90	16/77	Микрофон, мобильный телефон, XC90
16/11	Рожок звукового сигнала 2	16/78	Громкоговоритель, мобильный телефон
16/15	Чейнджер компакт-дисков	16/79	Басовый громкоговоритель, V70
16/16	Усилитель антенны на стекле, левый 1, V70	16/79	Модуль низкочастотного громкоговорителя (SUB), XC90
16/16	Усилитель антенны на стекле, левый 1, XC90	16/81	Экран ТВ, аксессуар
16/26	Громкоговоритель приборной панели, средний, V70	16/81A	Экран, подголовник, левый
16/26	Громкоговоритель приборной панели, средний, XC90	16/81B	Экран, подголовник, правый
16/35	Сирена (SCM), V70	16/82	Проигрыватель DVD
16/35	Сирена (SCM), XC90	16/82	Проигрыватель DVD, аксессуар
16/36	ТВ-приемник, V70	16/93	Модуль системы "handsfree" мобильного телефона, V70
16/45	Модуль дорожной информации (RTI)	16/93	Модуль системы "безручного" мобильного телефона, XC90
16/45	Модуль управления дорожным движением, Turn by turn	16/94	Модуль управления информационно-развлекательной системы (ICM)
16/46	Дисплей RTI, V70	16/105	Модуль звуковоспроизведения (AUD)
16/46	Дисплей мультимедиа, XC90	16/108	Модуль мультимедиа (MMM)
16/46	Дисплей RTI, Turn by turn	16/111	Розетка для наушников, задняя левая
16/47	GPS-антенна RTI	16/112	Розетка для наушников, задняя правая
16/49	Модуль канала дорожной информации	16/122	Модуль заднего звукоделения (RAS)
16/50	Антенна в стекле, задняя левая, V70	16/123	Вход для внешнего оборудования (AUX)
16/50	Антенна в стекле, задняя левая, XC90	16/126	Держатель "безручное управление" мобильного телефона, V70
16/54	Антенна в стекле, задняя правая, V70	16/126	Держатель мобильного телефона с безручным управлением, XC90
16/54	Антенна в стекле, задняя правая, XC90	16/127	Микрофон мобильного телефона, безручное управление, V70
16/55	Высокочастотный громкоговоритель, передняя левая дверь, V70	16/127	Микрофон, мобильный телефон, безручное управление, XC90
16/55	Высокочастотный динамик, левая передняя дверь, XC90	16/139	Модуль глобальной системы местоопределения (GPS)
		16/145	Спутниковый радиоприемник, V70
		16/145	Спутниковый радиоприемник, XC90
		16/149	Проигрыватель MP3
		16/153	Антенна спутникового радиоприемника, V70
		16/153	Антенна спутникового радиоприемника, XC90

## Перечень компонентов 8:9

17/13	Розетка диагностики, V70	31/48	Узловое соединение, задний правый подъемник сиденья, XC90
17/13	Розетка диагностики, XC90		
17/17	Подсоединение устройства для облегчения запуска	31/53	Узловое соединение, перегородка, V70
17/19	Розетка 12 В, багажник, V70	31/53	Узловое соединение, перегородка, XC90
17/19	Розетка 12 В, багажник, XC90	31/66	Узловое соединение, передний левый подъемник сиденья, V70
17/37	4-полюсный разъем, жгут проводки тягового крюка, V70	31/66	Узловое соединение, передний подъемник сиденья, левая сторона, XC90
17/37	4-полюсный разъем, жгут проводки тягового крюка, XC90	31/67	Узловое соединение, передний подъемник сиденья, правая сторона, V70
17/38	7-полюсный разъем, жгут проводки тягового крюка, V70	31/67	Узловое соединение, передний правый подъемник сиденья, XC90
17/38	7-полюсный разъем, жгут проводки тягового крюка, XC90 EU/OS	31/70	Узловое соединение, левый лонжерон, внизу в отсеке двигателя, V70
17/38	7-полюсный разъем, жгут проводки тягового крюка, XC90 USA	31/70	Узловое соединение, левый лонжерон, внизу в отсеке двигателя, XC90
17/39	13-полюсный разъем, жгут проводки тягового крюка, V70	31/72	Узловое соединение, отсек багажника, V70
17/39	13-полюсный разъем, жгут проводки тягового крюка, XC90	31/72	Узловое соединение, багажник, XC90
		31/73	Узловое соединение, задний правый подъемник сиденья, V70
17/40	Вход для внешнего оборудования (AUX)	31/73	Узловое соединение, задний правый подъемник сиденья, XC90
18/4	Контактный ролик, V70	31/83	Узловое соединение, левая А-стойка, V70
18/4	Контактный ролик, XC90	31/83	Узловое соединение, левая А-стойка, XC90
		31/84	Узловое соединение, А-стойка, правая сторона, V70
20/3-8	Свечи зажигания с катушкой зажигания	31/84	Узловое соединение, А-стойка, правая сторона, XC90
20/16	Конденсатор		
20/22-26	Запальная свеча	31/88	Узловое соединение, катушки зажигания двигателя, группа 1
20/46-53	Свеча зажигания с катушкой зажигания, 8-цил.	31/88	Узловое соединение, катушки зажигания двигателя, 6-цил.
26/4	Преобразователь, жгут проводки тягового крюка, V70	31/88	Узловое соединение, катушки зажигания двигателя, 8-цил.
26/4	Преобразователь, жгут проводки тягового крюка, XC90	31/89	Узловое соединение, катушки зажигания двигателя, группа 2
27/3	Модуль левой камеры (LCM)	31/89	Узловое соединение, катушки зажигания двигателя, 6-цил.
27/4	Модуль правой камеры (RCM)	31/89	Узловое соединение, катушки зажигания двигателя, 8-цил.
27/6	Камера	31/89	Узловое соединение, катушки зажигания двигателя, 8-цил.
31/1	Узловое соединение, правая пружинная ножка, V70	31/90	Узловое соединение, катушки зажигания двигателя, 8-цил.
31/1	Узловое соединение, правая пружинная ножка, XC90	31/91	Узловое соединение, двигатель
31/2	Узловое соединение, левая пружинная ножка, V70	31/93	Узловое соединение, левая пружинная ножка, V70
31/2	Узловое соединение, левая пружинная ножка, XC90	31/93	Узловое соединение, левая пружинная ножка, XC90
31/4	Узловое соединение, двигатель	31/94	Узловое соединение, правая пружинная ножка, V70
31/6	Узловое соединение, левая А-стойка, V70	31/94	Узловое соединение, правая пружинная ножка, XC90
31/6	Узловое соединение, левая А-стойка, XC90		
31/10	Узловое соединение, А-стойка, правая сторона, V70	31/95	Узловое соединение, левая пружинная ножка, V70
31/10	Узловое соединение, А-стойка, правая сторона, XC90	31/95	Узловое соединение, левая пружинная ножка, XC90
31/44	Узловое соединение, левый лонжерон, внизу в отсеке двигателя, V70	31/96	Узловое соединение, правая пружинная ножка, V70
31/44	Узловое соединение, левый лонжерон, внизу в отсеке двигателя, XC90	31/96	Узловое соединение, правая пружинная ножка, XC90
31/46	Узловое соединение, задний левый подъемник сиденья, V70	31/98	Узловое соединение, верхняя балка ветрового стекла, V70
31/46	Узловое соединение, задний левый подъемник сиденья, XC90	31/98	Узловое соединение, верхняя балка ветрового стекла, XC90
31/47	Узловое соединение, задний левый подъемник сиденья, V70	31/99	Узловое соединение, левое боковое окно
31/47	Узловое соединение, задний левый подъемник сиденья, XC90	31/100	Катушки зажигания двигателя, 8-цил.
31/48	Узловое соединение, задний правый подъемник сиденья, V70	31/102	Узловое соединение, поперечина рамы, V70
		31/102	Узловое соединение, поперечина рамы, XC90
		31/120	Узловое соединение, отсек багажника, V70
		31/120	Узловое соединение, багажник, XC90

## Перечень компонентов 9:9

54/1B	Контактный разъем, V70	54/57.1	Контактный разъем, V70
54/1B	Контактный разъем, XC90	54/57.1	Контактный разъем, XC90
54/1C	Контактный разъем	54/66.1	Контактный разъем
54/3.1	Контактный разъем, V70	54/66.2	Контактный разъем
54/3.1	Контактный разъем, XC90	54/74	Контактный разъем
54/3.2	Контактный разъем, V70	54/98	Контактный разъем
54/3.2	Контактный разъем, XC90	54/100	Контактный разъем
54/4	Контактный разъем	54/106	Контактный разъем
54/7	Контактный разъем	54/107	Контактный разъем
54/8	Контактный разъем, V70	54/112	Контактный разъем
54/8	Контактный разъем, XC90	54/113	Контактный разъем
54/9	Контактный разъем, V70	54/117	Контактный разъем
54/9	Контактный разъем, XC90	54/122	Контактный разъем
54/10	Контактный разъем, V70	54/132	Контактный разъем, V70
54/10	Контактный разъем, XC90	54/132	Контактный разъем, XC90
54/11	Контактный разъем, V70	54/137A	Контактный разъем, V70
54/11	Контактный разъем, XC90	54/137A	Контактный разъем, XC90
54/12	Контактный разъем, V70	54/274	Контактный разъем, V70
54/12	Контактный разъем, XC90	54/274	Контактный разъем, XC90
54/13	Контактный разъем, V70	54/275	Контактный разъем, V70
54/13	Контактный разъем, XC90	54/275	Контактный разъем, XC90
54/14	Контактный разъем	54/1300	Контактный разъем, V70
54/16	Контактный разъем	54/1300	Контактный разъем, XC90
54/20	Контактный разъем	54/1400	Контактный разъем, V70
54/21	Контактный разъем	54/1400	Контактный разъем, XC90
54/22	Контактный разъем, V70	54/1401	Контактный разъем, V70
54/22	Контактный разъем, XC90	54/1401	Контактный разъем, XC90
54/23	Контактный разъем, V70	54/1402	Контактный разъем, V70
54/23	Контактный разъем, XC90	54/1402	Контактный разъем, XC90
54/24	Контактный разъем	4X/78	Контактный разъем сопряжения автомобиля оригинала
54/25	Контактный разъем	9X/25	Контактный разъем сопряжения автомобиля оригинала
54/32	Контактный разъем	16X/1	Контактный разъем сопряжения автомобиля оригинала
54/34	Контактный разъем	16X/26	Контактный разъем сопряжения автомобиля оригинала
54/35	Контактный разъем	16X/45	Контактный разъем сопряжения автомобиля оригинала
54/36	Контактный разъем, V70	16X/57	Контактный разъем сопряжения автомобиля оригинала
54/36	Контактный разъем, XC90	16X/58	Контактный разъем сопряжения автомобиля оригинала
54/39	Контактный разъем	16X/105	Контактный разъем сопряжения автомобиля оригинала
54/40B	Контактный разъем	16X/108	Контактный разъем сопряжения автомобиля оригинала
54/40C	Контактный разъем	54X/№	Контактный разъем сопряжения автомобиля оригинала
54/40D	Контактный разъем	A1	Соединяющая шина для 15/31
54/43	Контактный разъем, V70		
54/43B	Контактный разъем, XC90		
54/50	Контактный разъем, V70		
54/50	Контактный разъем, XC90		
54/53	Контактный разъем		
54/54	Контактный разъем		
54/55	Контактный разъем, V70		
54/55	Контактный разъем, XC90		
54/56	Контактный разъем, V70		
54/56	Контактный разъем, XC90		



TP 3998132 (Russian). Printed in Sweden, Gothenburg 06-2006